



El Director General de la Oficina Nacional de la Propiedad Industrial, resalta el valor de la innovación y el desarrollo económico

Luis Solleiro fue el orador principal durante la celebración del Día Mundial de la PI.

El Director General de la Oficina Nacional de la Propiedad Industrial (ONAPI), Doctor Salvador Ramos señaló que la Propiedad Intelectual juega un papel fundamental en el desarrollo sostenible de las economías de los países.

Ramos habló en estos términos al valorar las iniciativas de innovadores, inventores y empresarios que tienen una poderosa herramienta para la competitividad que abren nuevos mercados.

El funcionario dijo que los nuevos talentos y sus proyectos de creación intelectual e industrial aunque enfrentan nuevos desafíos a la vez contribuyen a que las economías nacionales se desarrollen con ideas innovadoras que a la vez facilitan la creación de industrias y negocios.

El Director General de ONAPI habló en esos términos al presentar al Doctor José Luis Solleiro, charlista principal dentro del Día Mundial de la Propiedad Intelectual en un evento presentado por la institución oficial.

Solleiro quién es investigador titular de la Universidad Nacional Autónoma de México (UNAM), realizó una conferencia sobre la Propiedad Intelectual y la Juventud: innovar para un futuro mejor. Importantes personalidades vinculadas a las universidades



dominicanas, oficinas de abogados gestores y otros invitados se dieron cita en el evento.

Refiriéndose al Día Mundial de la Propiedad Intelectual, el Doctor José Luis Solleiro, explicó que tanto las nuevas generaciones como la juventud actual tienen el reto de llevar al mundo moderno a ver mejor tecnología sobre la base de la innovación que produce competitividad.

Finalmente al valorar los conocimientos y presencia de José Luis Solleiro en el país, Salvador Ramos que la ONAPI trabaja y seguirá promoviendo la innovación, los conocimientos y todo lo que tenga que ver con la intelectualidad y desarrollo industrial a través de sus departamentos lo que ayuda grandemente al crecimiento del país.

Cada 26 de abril celebramos el Día Mundial de la Propiedad Intelectual para dar a conocer la función que desempeñan los derechos de Propiedad Intelectual (PI) en el fomento de la innovación y la creatividad. En el Día Mundial de la Propiedad Intelectual 2022 se reconoce el enorme potencial que tiene la juventud para encontrar nuevas y mejores soluciones que favorezcan la transición hacia un futuro sostenible.



OFICINA PRINCIPAL
Av. Los Próceres No. 11.
Santo Domingo.
Tel.: 809-567-7474
Fax: 809-732-7758

CONTÁCTENOS:
Línea de atención al usuario.
809-732-4447

SANTIAGO DE LOS CABALLEROS
Av. Estrella Sadhalá, Edif. Antonio Guzmán Fernández.
Tel.: 809-582-4059
Fax: 809-583-8437

MUNICIPIO STO. DGO. ESTE
Oficina Regional Este (ORE)
Autopista San Isidro.
Plaza Coral Mall,
2do. nivel, Local B-66.
Tel.: 809-567-7474
Ext. 3000

SAN FRANCISCO DE MACORÍS
Plaza Colonial, Suite 14-B.
Avenida Antonio Guzmán Fernández.
Tel.: 809-588-2052
Ext. 3436

DEPARTAMENTO DE INVENCIONES

MUY IMPORTANTE

A PARTIR DE LA FECHA DE LA PRIMERA PUBLICACIÓN, EL SOLICITANTE DEBE EFECTUAR EL PAGO DE EXAMEN DE FONDO EN UN PLAZO DE **DOCE MESES** IMPRRORROGABLES, BAJO LA PENA DE DECLARARSE EL **ABANDONO** DE PLENO DERECHO. (ART. 22.1 LEY 20-00 SOBRE PROPIEDAD INDUSTRIAL).

SOLICITUD DE PATENTE DE INVENCION EN FASE NACIONAL PCT

LISTA DE CÓDIGOS INID DE LA NORMA ST.9 OMPI.

- 11 NÚMERO DE PATENTE/REGISTRO NACIONAL.
12 DESIGNACIÓN DEL TIPO DE DOCUMENTO.
21 NÚMERO DE SOLICITUD NACIONAL.
22 FECHA DE PRESENTACIÓN NACIONAL.
30 DATOS DE PRIORIDAD SEGUN CONVENIO DE PARIS.
43 FECHA DE PUBLICACION DE LA SOLICITUD NACIONAL.
51 CLASIFICACIÓN INTERNACIONAL DE PATENTES.
54 TÍTULO.
57 RESUMEN/FIGURAS.
61 NÚMERO/FECHA DE PRESENTACIÓN DE LA SOLICITUD ANTERIOR DE LA PATENTE, MODELO DE UTILIDAD O TÍTULO SIMILAR CONCEDIDO ANTERIORMENTE, RESPECTO DEL CUAL EL PRESENTE DOCUMENTO CONSTITUYE UNA ADICIÓN.
62 NÚMERO/FECHA DE PRESENTACIÓN DE LA SOLICITUD ANTERIOR DE LA QUE EL PRESENTE DOCUMENTO CONSTITUYE UNA FRACCIÓN.
71 SOLICITANTE(S).
72 INVENTOR(ES)/DISEÑADOR(ES).
74 REPRESENTANTE(S).
85 FECHA DE COMIENZO DE LA FASE NACIONAL
86 NÚMERO DE SOLICITUD INTERNACIONAL Y FECHA DE PRESENTACIÓN INTERNACIONAL PCT.
87 NÚMERO DE PUBLICACIÓN INTERNACIONAL Y FECHA DE PUBLICACIÓN INTERNACIONAL PCT.

LISTA DE CÓDIGOS DE DOS LETRAS DE LA NORMA ST.3.

DE - ALEMANIA	AT - AUSTRIA
ES - ESPAÑA	CN - CHINA
VE - VENEZUELA	US - ESTADOS UNIDOS
CH - SUIZA	NO - NORUEGA
CA - CANADÁ	VN - VIETNAM
UA - UCRANIA	HO - HOLANDA
IT - ITALIA	FR - FRANCIA
GB - REINO UNIDO	DO - REPUBLICA DOMINICANA
NZ - NUEVA ZELANDA	NL - PAISES BAJOS
TN - TUNEZ	BR - BRASIL
AU - AUSTRALIA	MY - MALASIA
BE - BELGICA	CO - COLOMBIA
IN - INDIA	CU - CUBA
MA - MARRUECOS	AR - ARGENTINA
SI - ESLOVENIA	HU - HUNGRIA
KR - COREA	ZA - SUDÁFRICA
HR - CROACIA	SE - SUECIA
RS - SERBIA	MX - MÉXICO
TT - TRINIDAD Y TOBAGO	PK - PAKISTÁN
JM - JAMAICA	EC - ECUADOR
AR - ARGENTINA	
EUIPO-OFCINA DE PROPIEDAD INTELLECTUAL DE LA UNIÓN EUROPEA.	

CONCESIÓN DE PATENTE DE INVENCION PCT

- 12 CONCESION DE PATENTE DE INVENCION PCT
11 P2011-0382
21 P20110382
85 09/12/2011
86 PCT/IB2010/052827 22/06/2010
30 US 61/220,625 26/06/2009
87 WO 2010/150192 29/12/2010
43 29/02/2012
71 **BIOGEN MA, INC.**
225 BINNEY STREET, CAMBRIDGE, MASSACHUSETTS, 02142, E.U.A.
72 **MARY FERNÁNDEZ RODRÍGUEZ**
72 JACOB BRADLEY SCHWARZ (US); RANDALL JAMES GALLASCHUN (US); CHRISTOPHER JOHN O'DONNELL (US); BARBARA EILEEN SEGELSTEIN (US); ANTON FRANZ JOSEPH FLIRI (AT)
51 A61K 31/341; A61K 31/381; A61K 31/402; A61K 31/443; A61K 31/4453; A61K 31/4709; C07C 311/07; C07D 213/65; C07D 295/096; C07D 307/22; C07D 307/42; C07D 333/38; C07D 405/12; C07D 409/12; C07D 409/14
54 **SULFONAMIDAS HETEROCÍCLICAS, USOS Y COMPOSICIONES FARMACÉUTICAS DE LAS MISMAS**
57 La invención se refiere a una clase de compuestos, incluyendo las sales farmacéuticamente aceptables de los compuestos, que tienen la estructura de fórmula I:

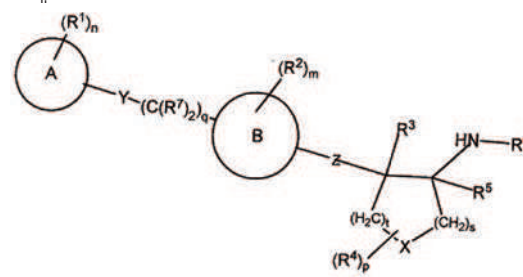

Fórmula I

como se ha definido en la memoria descriptiva. La invención también se refiere a composiciones que contienen y usos de los compuestos de fórmula I, y a su uso en la fabricación de medicamentos útiles en el tratamiento de trastornos neurológicos y psiquiátricos agudos, donde el anillo "A" es (C₆-C₁₀)arilo, (C₁-C₃)heteroarilo, (C₄-C₁₀)cicloalquilo, o (C₁-C₃)heterocicloalquilo; donde (C₆-C₁₀)arilo es fenilo, donde (C₁-C₃)heteroarilo es piridilo, pirimidinilo, tienilo, furilo, o isoquinolina, y donde (C₁-C₃)heterocicloalquilo es pirrolidinilo, piperidinilo; y el anillo "B" es fenilo o piridilo.

CONCESIÓN DE PATENTE DE INVENCION PCT

- 12 CONCESION DE PATENTE DE INVENCION PCT
11 P2017-0187
21 P20170187
85 10/08/2017
86 PCT/MY2015/050156 22/12/2015
30 MY PI2015700404 10/02/2015
87 WO 2016/129986 18/08/2016
43 31/10/2017
71 **TENG YE NGAN /TENG HAN NGAN /TENG CHEE NGAN**
9, JALAN TERUNTONG, DAMANSARA HEIGHTS, KUALA LUMPUR, 50490, MALASIA/ 9, JALAN TERUNTONG, DAMANSARA HEIGHTS, KUALA LUMPUR, 50490, MALASIA / 9, JALAN TERUNTONG, DAMANSARA HEIGHTS, KUALA LUMPUR, 50490, MALASIA
72 **MARÍA DEL PILAR TRONCOSO**
72 TENG YE NGAN (MY); TENG HAN NGAN (MY); TENG CHEE NGAN (MY)
51 B01D 21/00, C02F 1/04, C02F 11/00, C11B 1/10, C11B 3/16
54 **UN MÉTODO PARA TRATAR EL EFLUENTE PRODUCIDO A PARTIR DE UN PROCESO DE MOLIENDA DE ACEITE DE PALMA**
57 La presente invención se refiere a un método para el tratamiento del efluente producido a partir de un proceso de molienda de aceite de palma, donde el efluente es un efluente de molino de aceite de palma (del procesamiento de racimos de frutas frescas), que contiene no más del 1% de aceite, el cual comprende las etapas de:

remover los sólidos (20) del efluente, en donde los sólidos removidos se forman en productos secos, remover el agua (30) del efluente para la reutilización del agua en el proceso de molienda de aceite de palma, extraer aceite (40) del efluente para formar un lodo residual, en donde las etapas de retirar los sólidos, remover el agua, y extraer el aceite se llevan a cabo en orden secuencial de sólidos, agua y aceite.

Figura 1

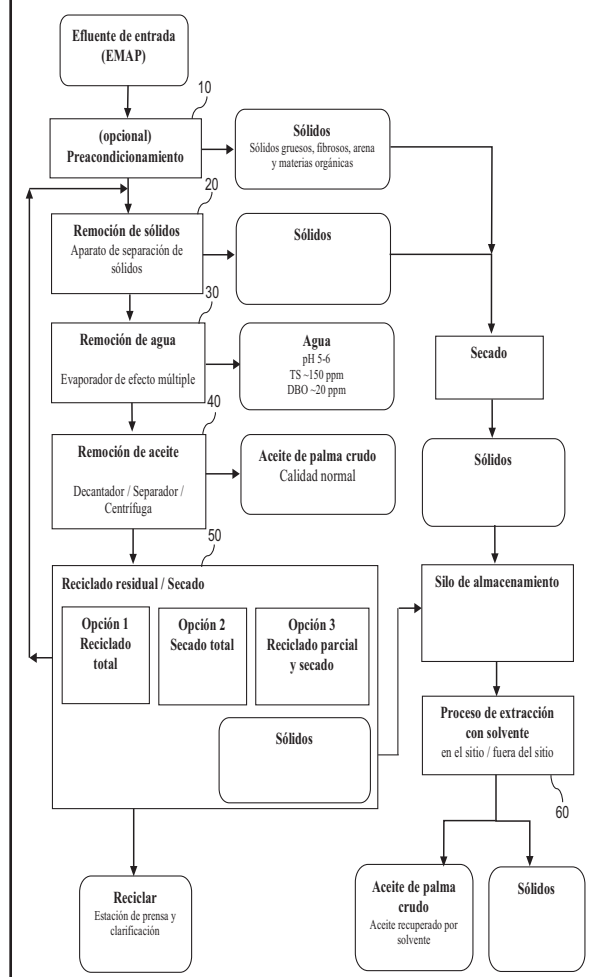

PASA A LA PÁGINA SIGUIENTE

12 SOLICITUD DE PATENTE DE INVENCION EN FASE NACIONAL PCT

- 21 P2021-0246
85 29/11/2021
86 PCT/US2020/034645 27/05/2020
30 US 62/853,979 29/05/2019
87 WO 2020/243136 03/12/2020
71 **MEDSTAR HEALTH, INC.**
10980 GRANTCHESTER WAY, COLUMBIA, MARYLAND, 021044, E.U.A.
74 **ORIETTA BLANCO MINIÑO**
72 ALEXANDRA TILT (US); PAMELA TAN (US)
51 A45D 44/08, A61B 46/20
54 **APARATO Y MÉTODO PARA AYUDAR A PROTEGER EL CABELLO DE UN PACIENTE**
57 Se proporciona un aparato para ayudar a proteger el cabello de un paciente. El aparato incluye una hoja configurada para cubrir el cabello de un paciente durante una operación. Un miembro de sellado se proporciona en o se une a un extremo principal de la hoja. El miembro de sellado se configura para ser aplicado a la piel de un paciente adyacente a un campo que funciona para crear un sello entre el campo operatorio y el cabello del paciente. Al menos un miembro de anclaje está unido a la hoja adyacente al extremo anterior de la hoja. Al menos un miembro de anclaje está configurado para ser unido al cabello del paciente adyacente al campo operatorio para anclar el aparato al paciente.

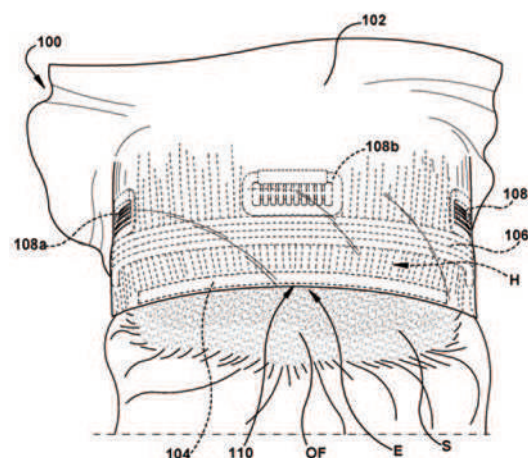

Fig. 2

VIENE DE LA PÁGINA ANTERIOR

12 SOLICITUD DE PATENTE DE INVENCION EN FASE NACIONAL PCT

21 P2022-0047
85 25/02/2022
86 PCT/US2020/048528 28/08/2020
30 US 62/894,547 30/08/2019
87 WO 2021/041898 04/03/2021

71 RIGEL PHARMACEUTICALS, INC.
1180 VETERANS BOULEVARD, SOUTH SAN FRANCISCO, CALIFORNIA, 94080, E.U.A.

74 GRELDY HERNÁNDEZ SOSA
72 YAN CHEN (US); SOMASEKHAR BHAMIDIPATI (US); IHAB DARWISH (US); ZHUSHOU LUO (CN); LU CHOU (US); MATT DUAN (CN); VANESSA TAYLOR (GB); DAZHONG FAN (US); SIMON SHAW (UK)

51 A61K 31/4439, A61P 29/00, C07C 59/255, C07D 417/14
54 COMPUESTOS DE PIRAZOL, FORMULACIONES DE LOS MISMOS Y UN MÉTODO PARA USAR LOS COMPUESTOS Y/O FORMULACIONES

57 En la presente se desvelan realizaciones de un compuesto de pirazol de acuerdo con la fórmula (I).

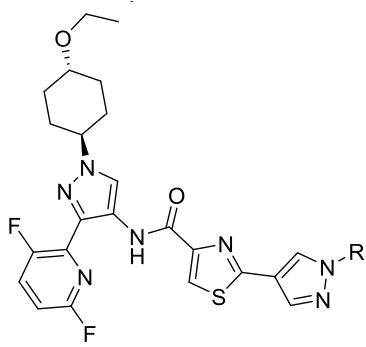

Fórmula I

También se desvelan composiciones que comprenden el compuesto, y un método para preparar la composición. La composición puede comprender un vehículo, tal como un polímero y/o la composición puede ser una formulación secada por pulverización. También se desvela un método para usar el compuesto y/o composición. El compuesto y/o composición pueden ser útiles para inhibir una proteína IRAK y/o para mejorar, tratar y/o prevenir una enfermedad o afección asociada a IRAK en un sujeto.

12 SOLICITUD DE PATENTE DE INVENCION EN FASE NACIONAL PCT

21 P2021-0272
85 22/12/2021
86 PCT/KR2020/008479 29/06/2020
30 KR 10-2019-0077776 28/06/2019
KR 10-2020-0004379 13/01/2020
KR 10-2020-0004386 13/01/2020
KR 10-2020-0069219 08/06/2020
87 WO 2020/263063 30/12/2020

71 HANMI PHARM. CO., LTD.
214, MUHA-RO, PALTAN-MYEON, HWASEONG-SI, GYEONGGI-DO, 18536, REPÚBLICA DE COREA

74 ANA ISABEL MESSINA VASQUEZ
72 JUNG KUK KIM (KR); JONG MIN LEE (KR); JONG SUK LEE (KR); IN YOUNG CHOI (KR); HYUN JOO KWON (KR); EUN JIN PARK (KR); HYO SANG JO (KR)

51 A61K 38/17, A61P 1/16
54 USO TERAPÉUTICO DE AGONISTA TRIGONAL DE LOS RECEPTORES DE GLUCAGON, GLP-1 Y GIP O CONJUGADO DE LOS MISMOS PARA ENFERMEDADES HEPÁTICAS

57 La presente invención se refiere a usos terapéuticos de un agonista triple que tiene actividades para todos los receptores de glucagón, GLP-1 y GIP, y sus conjugados de acción prolongada, para la enfermedad hepática.

(FIG. 1)

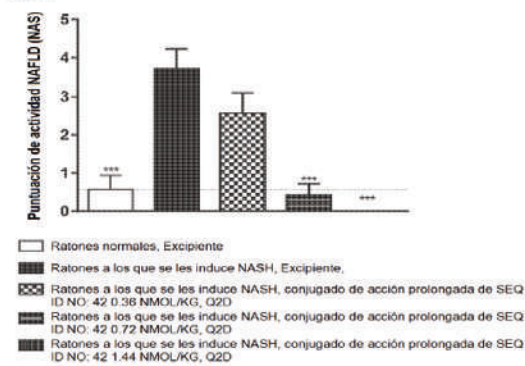

CONCESIÓN DE PATENTE DE INVENCION PCT

12 CONCESION DE PATENTE DE INVENCION PCT

11 P2018-0227
21 P20180227
85 12/10/2018
86 PCT/CN2017/080511 14/04/2017
30 CN PCT/CN2016/079362 15/04/2016
87 WO 2017/177955 19/10/2017
43 31/10/2018

71 ABBVIE INC.
1 NORTH WAUKEGAN ROAD, NORTH CHICAGO, ILLINOIS, 60064, E.U.A.

72 MARÍA DEL PILAR TRONCOSO
72 KEITH F. MCDANIEL (US); BING LI (US); STEVEN D. FIDANZE (US); DACHUN LIU (US); JOHN PRATT (US); GEORGE S. SHEPPARD (US); LE WANG (US); LISA A. HASVOLD (US); MICHAEL SCHRIMPF (US)

51 A61K 31/407, A61K 31/437, A61P 13/12, A61P 3/10, A61P 31/18, A61P 35/00, C07D 471/04, C07D 487/04

54 N-ETIL-4-[2-(4-FLUORO-2,6-DIMETILFENOXI)-5-(2-HIDROXIPROPAN-2-IL)FENIL]-6-METIL-7-OXO-6,7-DIHIDRO-1H-PIRROLO[2,3-C]PIRIDIN-2-CARBOXAMIDA, O UNA SAL FARMACÉUTICAMENTE ACEPTABLE DEL MISMO, COMO INHIBIDOR DE BET SELECTIVO POR BDI1

57 La presente invención proporciona compuestos de fórmula (I) donde R¹, R², R³, R⁴, R⁵, X¹ y X² tienen cualquiera de los valores definidos en la memoria descriptiva, y sales farmacéuticamente aceptables de estos, que son útiles como agentes en el tratamiento de enfermedades y afecciones, que incluyen enfermedades inflamatorias, cáncer y SIDA. También se proporcionan composiciones farmacéuticas que comprenden compuestos de fórmula (I).

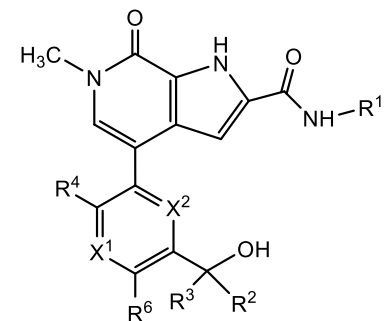

CONCESIÓN DE PATENTE DE INVENCION PCT

12 CONCESION DE PATENTE DE INVENCION PCT

11 P2019-0104
21 P20190104
85 23/04/2019
86 PCT/EP2017/076191 13/10/2017
30 US 62/411,799 24/10/2016
US 62/435,159 16/12/2016
87 WO 2018/077630 03/05/2018
43 15/05/2019

71 ASTRAZENECA AB
SE-151, 85, SÖDERTÄLJE, SUECIA

72 ORIETTA BLANCO MINIÑO
72 BERNARD CHRISTOPHE BARLAAM (FR); JOHANNES WILHELMUS MARIA NISSINK (NL); JAMES STEWART SCOTT (UK); BIN YANG (US); THOMAS ANDREW MOSS (UK); SAMANTHA JAYNE HUGHES (UK); DANIEL HILLEBRAND O'DONOVAN (IE)

51 A61K 31/4738, A61K 31/497, A61P 35/00, C07D 471/04
54 DERIVADOS DE 6,7,8,9-TETRAHIDRO-3H-PIRAZOLO[4,3-F] ISOQUINOLINA ÚTILES EN EL TRATAMIENTO DEL CÁNCER

57 La memoria descriptiva se refiere a compuestos de Fórmula (ID); y a sales farmacéuticamente aceptables de los mismos, a procesos e intermedios usados para su preparación, a composiciones farmacéuticas que los contienen y a su uso en el tratamiento de trastornos proliferativos celulares.

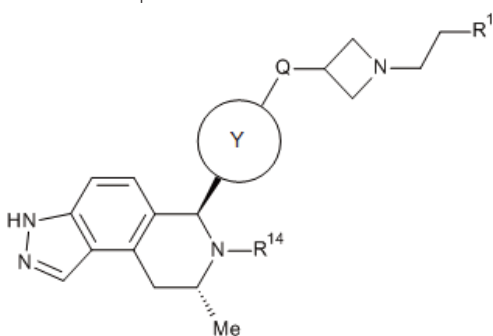

CONCESIÓN DE PATENTE DE INVENCION

12 CONCESION DE PATENTE DE INVENCION

11 P2020-0073
21 P20200073
22 06/05/2020
30 CO NC2019/0003528 09/04/2019
43 15/10/2020

71 PRODUCTOS FAMILIA S.A
CARRETERA 50, NO. 08, SUR-117, MEDELLIN, ANTIOQUIA, COLOMBIA

74 MARY FERNÁNDEZ RODRIGUEZ
72 LUISA FERNANDA ARBELÁEZ CORREA (CO); FABIO ALBERTO LÓPEZ PIMIENTA (CO); MATEO MORALES GÓMEZ (CO)

51 A61F 13/15, A61F 13/474
54 ARTÍCULO ABSORBENTE AJUSTABLE

57 La presente invención corresponde a un artículo absorbente ajustable que comprende una lámina superior, una lámina inferior, un núcleo absorbente localizado entre la lámina superior y la lámina inferior, el núcleo absorbente tiene dos extremos longitudinales. Dicho núcleo absorbente tiene una forma oblonga, en donde uno de los extremos longitudinales tiene una forma triangular y un panel absorbente solapado sobre la periferia del extremo longitudinal con forma triangular del núcleo absorbente. Dicho panel absorbente se pliega para ajustarse a diferentes tipos de prendas.

Dicho artículo absorbente ajustable también comprende un núcleo absorbente con una sección correspondiente a una sección absorbente, la cual se extiende desde periferia del extremo longitudinal con forma triangular hacia el exterior del artículo absorbente. En donde dicha sección absorbente se pliega para ajustarse a diferentes tipos de prendas.

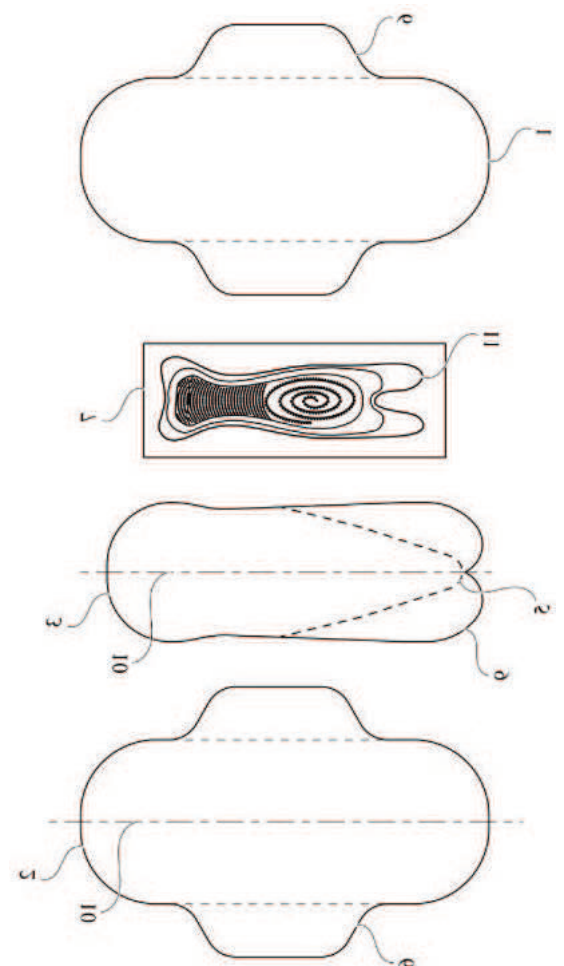

VIENE DE LA PÁGINA ANTERIOR

CONCESIÓN DE MODELO DE UTILIDAD**12 CONCESION DE MODELO DE UTILIDAD**

11 U2019-0261

21 U20190261

22 11/10/2019

43 15/07/2020

71 SICPA HOLDING SA

AVENUE DE FLORISSANT 41 1004 PRILLY SWITZERLAND, SUIZA

74 LAURA VICTORIA CASTILLO SEPULVEDA

72 WELLYNGTON DE SOUZA INACIO (BR)

51 B65B 59/00, G06Q 10/06, G06Q 10/08

54 APARATO PARA LA IDENTIFICACION INDICIA, VERIFICACION Y AUTENTICACION DE ARTICULOS

57 El presente modelo de utilidad se refiere al campo técnico del control de producción y al de los equipos de trazabilidad, en particular, a un aparato de verificación y autenticación de distintivos de identificación de un artículo, que comprende al menos un dispositivo de impresión (2) para imprimir distintivos de identificación en un artículo; (3) al menos un escáner óptico para leer los distintivos de identificación impresos en el artículo y generar datos correspondientes a los distintivos de identificación; al menos un sensor (4) de detección de la presencia del artículo; al menos un codificador de determinación de la posición de un artículo; y unos medios de procesamiento para determinar si los datos generados por el escáner óptico se corresponden con datos almacenados previamente, en donde dicho dispositivo de impresión puede moverse al menos a lo largo de un eje Y, que es perpendicular a la dirección de movimiento del transportador y define con un eje X, que es paralelo a la dirección de movimiento del transportador, un plano, que es paralelo al plano de movimiento del transportador, un eje Z, que es perpendicular al plano de movimiento del transportador y (3) dicho escáner óptico y (4) dicho sensor pueden moverse al menos a lo largo del eje Z.

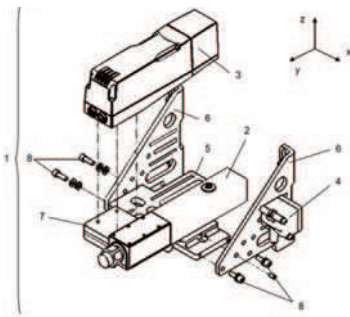

Fig. 1

CONCESIÓN DE MODELO DE UTILIDAD**12 CONCESION DE MODELO DE UTILIDAD**

11 U2019-0262

21 U20190262

22 11/10/2019

43 15/07/2020

71 SICPA HOLDING SA

AVENUE DE FLORISSANT 41 1004 PRILLY SWITZERLAND, SUIZA

74 LAURA VICTORIA CASTILLO SEPULVEDA

72 WELLYNGTON DE SOUZA INACIO (BR)

51 B 65B 59/00

54 UN APARATO DE IDENTIFICACION DE MARCAS DE ARTICULOS

57 El modelo de utilidad se refiere al campo técnico del control de producción y al de los equipos de trazabilidad, en particular a un aparato de identificación de marcas de artículos que comprende, instalado en un transportador (1) por medio de una estructura de apoyo, al menos un lector de código de barras (2) para obtener datos de una marca contenidos en un código de barras, al menos un sensor (3) de detección de presencia del artículo, en donde dicho lector de código de barras (2) y dicho sensor (3) pueden moverse a lo largo de un eje X, que es paralelo a la dirección de movimiento del transportador, un eje Y, que es perpendicular a la dirección de movimiento del transportador y define junto con el eje X un plano, que es paralelo al plano de movimiento del transportador, y un eje Z, que es perpendicular al plano de movimiento del transportador.

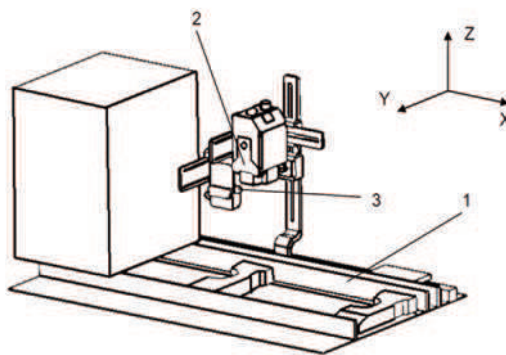

Fig. 1

CONCESIÓN DE MODELO DE UTILIDAD**12 CONCESION DE MODELO DE UTILIDAD**

11 U2019-0263

21 U20190263

22 11/10/2019

43 15/07/2020

71 SICPA HOLDING SA

AVENUE DE FLORISSANT 41 1004 PRILLY SWITZERLAND, SUIZA

74 LAURA VICTORIA CASTILLO SEPULVEDA

72 FRANCISCO DE ASSIS OLIVEIRA (BR)

51 B32B 37/00, B32B 38/14

54 SISTEMA DE VERIFICACIÓN DE DISTINTIVOS DE IDENTIFICACIÓN DE UN ARTÍCULO

57 El modelo de utilidad se refiere a un sistema de verificación de distintivos de identificación de un artículo que comprende al menos un escáner óptico para leer distintivos de identificación y generar datos correspondientes a los distintivos de identificación, al menos un sensor de detección de presencia del artículo; y unos medios de procesamiento, en donde dichos componentes del sistema están instalados en un transportador, en donde dicho escáner óptico puede moverse a lo largo de un eje X, que es paralelo a la dirección de movimiento del transportador, un eje Y, que es perpendicular a la dirección de movimiento del transportador y define con el eje X un plano, que es paralelo al plano de movimiento del transportador, un eje Z, que es perpendicular al plano de movimiento del transportador; y dicho sensor puede moverse a lo largo del eje Y.

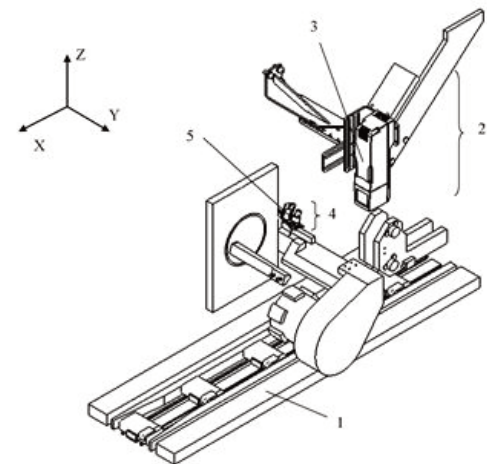
**CONCESIÓN DE PATENTE DE INVENCION PCT****12 CONCESION DE PATENTE DE INVENCION PCT**

11 P2020-0206

21 P20200206

85 10/11/2020

86 PCT/US2019/032053 13/05/2019

30 US 62/671,306 14/05/2018

US 62/749,918 24/10/2018

87 WO 2019/222112 21/11/2019

43 31/01/2021

71 GILEAD SCIENCES, INC.

333 LAKESIDE DRIVE, FOSTER CITY, CALIFORNIA, 94404, E.U.A.

72 ORIETTA BLANCO MINIÑO

72 HONG YANG (CN); NEIL H. SQUIRES (CA); WILLIAM J. WATKINS (UK); JUAN A. GUERRERO (US); DEVAN NADUTHAMBI (IN); SCOTT E. LAZERWITH (US); MICHAEL L. MITCHELL (US); TETSUYA KOBAYASHI (JP); DARRYL KATO (US); LAN JIANG (US); HANG CHU (US); ANNA E. HURTLEY (US); DAVID W. LIN (US); JONATHAN W. MEDLEY (US); ZACHARY NEWBY (US); CHANDRASEKAR VENKATARAMANI (US); XIAOFEN LI (US); VICKIE H. TSUI (US); JOHN E. KNOX (US); TAE H. HWANG (US)

51 A61K 31/553, A61P 35/00, C07D 513/08

54 INHIBIDORES DE MCL-1 PARA EL TRATAMIENTO DE CÁNCER

57 La presente se refiere a compuestos tales como N-((1S,10'S, 12'S,16'S,16a'R,18a'R,E)-6-cloro-16'-metoxi-12'-metil-10'-oxido-8'-oxo-3,4,8',11',12', 13',16',16a',17',18',18a',19'-dodecahidro-1'H, 2H, 3'H-10''-espiro[naftaleno-1,2'-[5,7]epietano[1,2]dihidrido]ciclobutano[1,4]oxazepino[3,4-f][1,1]ia[2,7]diazaciclohexadecino-10'-il)-3-metoxi-1-metil-1H-pirazol-4-carboxamida y a composiciones farmacéuticas que los comprenden, que son útiles para la fabricación de medicamentos para tratar el cáncer.

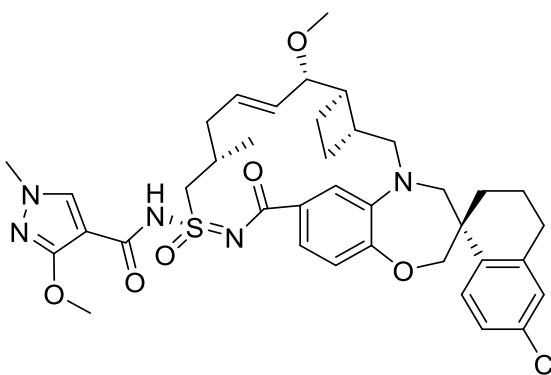
**SOLICITUD DE DISEÑO INDUSTRIAL****12 SOLICITUD DE DISEÑO INDUSTRIAL**

21 D2021-0191

22 17/09/2021

30 KR 30-2021-0013453 19/03/2021

71 CJ CHEILJEDANG CORPORATION

(SSANGNIM-DONG) 330, DONGHO-RO, JUNG-GU, SEOUL, 04560, REPÚBLICA DE COREA

74 TANIA MIGUELINA CASTILLO BAEZ

72 DOO YEON KIM (KR); SEUNG PYO LEE (KR)

51 Clase 32 Sub Clase 00

54 ETIQUETA (ORNAMENTACIÓN PARA)

57



VIENE DE LA PÁGINA ANTERIOR

FE DE ERRATA

Por este medio hacemos constar que en fecha 31 de Enero del año 2022, fue publicada la Solicitud de Patente de Invención denominada: **MÉTODO PARA LA LIXIVIACIÓN CON TIOSULFATO CATALIZADO CON CARBÓN DE MATERIALES QUE CONTIENEN ORO**, expediente No. **P2021-0149**, con fecha de entrada en fase nacional el 16 de Julio del 2021, a favor de **BARRICK GOLD CORPORATION**, en la cual se publicó por error la Prioridad No. 62/794,887 de fecha 21 de Enero del 2021, debiendo ser de fecha **21 de Enero del 2019**.

DEPARTAMENTO DE INVENCIONES ACTOS MODIFICATORIOS

NO. EXPEDIENTE	FECHA SOL. MODIF.	ART. 32, NUM. 1 Y 2; ART. 149, NUM. 1 Y ART. 150 LEY 20-00 APLICADOS	TITULO DEL EXPEDIENTE	SOLICITANTE/ DIRECCION ANTERIOR	NUEVO SOLICITANTE/ DIRECCION
P2019-0118	12/23/21	32	INHIBIDORES DE LA MAGL	LUNDBECK LA JOLLA RESEARCH CENTER, INC./ 10835 ROAD TO THE CURE, SUITE 250, CALIFORNIA, SAN DIEGO, 92121, E.U.A.	H.LUNDBECK A/S /OTTILIAVEJ 9, 2500 VALBY, DINAMARCA.
P2019-0120	12/23/21	32	FORMAS CRISTALINAS DE UN INHIBIDOR DE MAGL	LUNDBECK LA JOLLA RESEARCH CENTER, INC./ 10835 ROAD TO THE CURE, SUITE 250, CALIFORNIA, SAN DIEGO, 92121, E.U.A.	H.LUNDBECK A/S /OTTILIAVEJ 9, 2500 VALBY, DINAMARCA.
P2019-0122	12/23/21	32	INHIBIDORES DE MAGL	LUNDBECK LA JOLLA RESEARCH CENTER, INC./ 10835 ROAD TO THE CURE, SUITE 250, CALIFORNIA, SAN DIEGO, 92121, E.U.A.	H.LUNDBECK A/S /OTTILIAVEJ 9, 2500 VALBY, DINAMARCA.

EN VIRTUD DEL ART. 159 DE LA LEY 20-00 SOBRE PROPIEDAD INDUSTRIAL, FUERON PUBLICADAS EN NUESTRA PAGINA WEB WWW.ONAPI.GOB LAS SIGUIENTES RESOLUCIONES DE APELACIONES, EMITIDAS POR EL DIRECTOR GENERAL.

NO. RESOLUCION	FECHA	RECURSO	SIGNO RECURRENTE	SIGNO RECURRIDO
00232-2021	11/11/2021	APELACIÓN	P2004-001034 (PATENTE)	
00262-2021	20/12/2021	APELACIÓN	TAYLOR (MIXTA)	
00270-2021	20/12/2021	APELACIÓN	P2018-0141 (PATENTE)	
009-0124	28/01/2022	APELACIÓN	P2012-0124 (PATENTE)	

PUBLICACION SOLICITUD SIGNOS DISTINTIVOS (NOMBRES COMERCIALES)

Esta publicación incluye todas las solicitudes con pago de publicación recibidas del 6 al 22 de Abril de 2022

[210] EXP.	[220] SOL. FECHA	[561] NOMBRE COMERCIAL	[510] ACTIVIDAD	[730] SOLICITANTE
E/2021-60584	27/10/21	"EL TIEMPO Y LOS DATOS SON EL COMBUSTIBLE PARA EL DESARROLLO" (LEMA COMERCIAL)	LEMA COMERCIAL ASOCIADO AL NOMBRE COMERCIAL: TABUGA; REG. NO. 309978	AURA CELESTE VARGAS JIMENEZ
E/2021-60596	27/10/21	"INVIERTE MEJOR TU TIEMPO CAMBIA PARADIGMAS" (LEMA COMERCIAL)	LEMA COMERCIAL ASOCIADO AL NOMBRE COMERCIAL: TABUGA; REG. NO. 309978	AURA CELESTE VARGAS JIMENEZ
E/2022-16500	23/3/22	ARUÑANDO A LOS ARTISTA (LEMA COMERCIAL)	LEMA COMERCIAL ASOCIADO AL NOMBRE COMERCIAL: LA GATA LOIDA; REG. NO. 678638	LOIDA CECILIA CONTRERAS MOYA
E/2022-14816	15/3/22	EL CAMPO CERCA (LEMA COMERCIAL)	LEMA COMERCIAL ASOCIADO AL NOMBRE COMERCIAL: HACIENDA RADADE; REG. NO. 677494	DAVID ERNESTO CORTES ROSARIO
E/2022-16754	24/3/22	LUXURIOUS HOMES YOU CAN AFFORD (LEMA COMERCIAL)	LEMA COMERCIAL ASOCIADO AL NOMBRE COMERCIAL: LUXSC SUPERIOR CASAS; REG. NO. 674134	BLOCKCHAIN INTERNATIONAL CORPORATE REGISTRY AUTHORITY TRUST
E/2022-19123	4/4/22	MANOS VERSADAS (LEMA COMERCIAL)	LEMA COMERCIAL ASOCIADO AL NOMBRE COMERCIAL: COSMIATRIA AVANZADA BY LINET HERNANDEZ; REG. NO. 678330	LINET ROCIO HERNANDEZ PEÑA
E/2022-17422	28/3/22	RESPONSABILIDAD Y EFICIENCIA EN SU PAGO (LEMA COMERCIAL)	LEMA COMERCIAL ASOCIADO AL NOMBRE COMERCIAL: BANCA VICTOR PERALTA; REG. NO. 679179	VICTOR MANUEL PERALTA FERNANDEZ
E/2022-8242	28/3/22	SALUD BUCAL SIN LIMITES (LEMA COMERCIAL)	LEMA COMERCIAL ASOCIADO AL NOMBRE COMERCIAL: CLÍNICA ODONTOLÓGICA DR. JOEL RODRIGUEZ RIVAS; REG. NO. 616068	JOEL ANTONIO RODRIGUEZ RIVAS
E/2022-20266	8/4/22	SOLVENCIA QUE DA CONFIANZA (LEMA COMERCIAL)	LEMA COMERCIAL ASOCIADO AL NOMBRE COMERCIAL: CONSORCIO DE BANCA DE APUESTAS DE LOTERIA NAC. LA SUERTE; REG. NO. 681865	PEDRO FRANCISCO GUZMAN CASTRO
E/2022-17473	1/4/22	SUMATE AL ÉXITO (LEMA COMERCIAL)	LEMA COMERCIAL ASOCIADO AL NOMBRE COMERCIAL: KAIZEN CONSULTING GROUP; REG. NO. 679799	MARIA ARACELIS ABREU CABA
E/2022-12801	7/3/22	TODO UN PLACER (LEMA COMERCIAL)	LEMA COMERCIAL ASOCIADO AL NOMBRE COMERCIAL: ANTHONY GARRILLO; REG. NO. 611824	ROBERTO ANDRES DE LA CRUZ REYES

PUBLICACION REGISTROS SIGNOS DISTINTIVOS (NOMBRES COMERCIALES)

Esta publicación incluye todas las solicitudes (unificadas) que han obtenido su carta certificado del 6 al 20 de Abril de 2022

[210] EXP.	[220] SOL. FECHA	[561] NOMBRE COMERCIAL	[510] ACTIVIDAD	[730] SOLICITANTE	[111] REGISTRO
E/2022-19849	7/4/22	"INMOBILIARIA MARLENIN DOMINGUEZ"	SERVICIOS INMOBILIARIOS REALIZADOS A CAMBIO DE UNA RETRIB. O POR CONTRATA (INCL. COMPRA, VENTA, ALQUILER, REMATE Y TASACIÓN.	MARIA MARLENIN DOMINGUEZ ACOSTA	681846
E/2022-20094	7/4/22	@KELLYTRENZAS10	SERVICIOS DE SALÓN DE BELLEZA, ESPECIALIZADO EN HACER TRENZAS, VENDER PRODUCTOS PARA EL CABELLO, EXTENSIONES DE CABELLO 100% HUMANO Y DE FIBRA NATURAL	KELLYVETTE RUIZ DE LA ROSA	681947
E/2022-21472	18/4/22	"OHS INVESTMENTS"	SERVICIOS DE ADMINISTRACIÓN DE CONDOMINIOS, BIENES RAÍCES, ASESORÍAS PROFESIONALES PARA LA COMPRA, VENTA, PERMUTA Y ALQUILER DE BIENES INMUEBLES.	MIGUELINA CARIDAD HEYAIMÉ	683023
E/2022-20799	12/4/22	1 Y UNO COMERCIAL	CENTRO COMERCIAL, ALMACÉN Y/O TIENDA POR DEPARTAMENTOS, DEDICADA A LA VENTA Y DISTRIBUCIÓN DE ARTÍCULOS FERRETEROS Y DEL HOGAR.	JOSE MARTIN JUNIOR GENERE BECO	682452
E/2022-21413	18/4/22	100% MARKETING	SERVICIO DE PUBLICIDAD EN GENERAL	LUIS FELIPE POLANCO DE LEÓN	682974
E/2022-19323	5/4/22	100% RADIO RD	PROGRAMA RADIAL	ROBIN NOEL RAMIREZ CUBILETE, FRANCISCO ALBERTO DE OLEO BERIGUETE	681294
E/2022-19964	7/4/22	12 MONKEYS CONSULTING GROUP	VENTA, COMPRA, ALQUILER, ADMINSTRACION Y GESTIONES EN GENERAL DE BIENES INMUEBLES EN REPUBLICA DOMINICANA.	MICHAEL EDWARD MCKAY, MICHELE MCKAY	681824
E/2022-21002	12/4/22	144 EXCLUSIVO	IMPORTACION Y EXPORTACION DE BEBIDAS ALCOHOLICAS, MARISCOS, ROPAS, CALZADOS, TABACOS, VEHICULOS, ELECTRODOMESTICOS, MOBILIARIOS DE OFICINAS, COSMETICOS, PRODUCTOS DE HIGIENES PERSONAL.	FRANCISCO ALBERTO MADE SERI, ROBERT PATRICK CROSS, EDWARD ARISTIDES JUSTO DE JESUS	682662

[210] EXP.	[220] SOL. FECHA	[561] NOMBRE COMERCIAL	[510] ACTIVIDAD	[730] SOLICITANTE	[111] REGISTRO
E/2022-20669	19/4/22	24 KARAT	TIENDA DE PERSONALIZACIONES DE ARTÍCULOS Y ACCESORIOS, VENTA DE ROPA PERSONALIZADA Y ACCESORIOS PERSONALIZADOS.	LUIS RAMON JIMENEZ GARCIA	683241
E/2022-17088	25/3/22	4G GRUPO ESTRATEGICO MARKETING	SERVICIOS DE MARKETING, COMUNICACION GRAFICA, ASESORIA Y GESTION DE INNOVACION.	DOMINGO MENDOZA	682503
E/2022-20566	11/4/22	4P STUDIOS	SERVICIOS DE MARKETING, PUBLICIDAD, PROMOCION, FOTOGRAFIA, VIDEO, CREACION DE CONTENIDO, ASESORIA, COMERCIALES, IMPRESIONES DIGITALES, DISEÑO GRAFICO	JUNIOR DE HUMBERTO DEL ROSARIO GABRIEL	682278
E/2022-19791	11/4/22	4PRO AUTO PARTS	COMERCIALIZACION DE ACCESORIOS PARA VEHICULOS (PARRILLAS, EMBLEMAS, LUCES, ETC) VÍA WEB.	LUIS FELIPE PEROZO PASCUAL	682436
E/2022-7295	16/2/22	70RSPOET	IMPORTACION, COMPRA, VENTA Y COMERCIALIZACION DE: ROPAS, ZAPATOS, PERFUMES, CARTERAS, GORRAS, BISUTERIA EN GENERAL.	REIMON JOSE VARGAS FELIZ	683234
E/2022-21034	12/4/22	A LA DERECHA	PROGRAMA DE TELEVISION Y RADIO DE VARIEDADES	EDITORIA EL NUEVO DIARIO S.A.	682708
E/2022-21247	20/4/22	A&C ABRECA MULTISERVICE AUTO IMPORT	COMPRA, VENTA Y FINANCIAMIENTO DE VEHICULOS NUEVOS Y USADOS, Y PIEZAS PARA VEHICULOS NUEVAS Y USADAS.	VICTOR JOSE DE LA ALTAGRACIA ABREU CACERES	683379
E/2022-20718	11/4/22	A&CTRANSFORMADORES CARABALLO	SERVICIOS ELECTRICOS RESIDENCIALES E INDUSTRIALES, REPARACION, MANTENIMIENTO, VENTA E INSTALCION DE TRANSFORMADORES Y MATERIALES ELECTRICOS EN GENERAL.	AMAURIS CARABALLO MATEO	682403
E/2022-17669	12/4/22	AAF NETWORK MEDIA GROUP	PRODUCCION, REALIZACION Y COLOCACION DE COMERCIALES DE RADIO, TELEVISION Y REDES SOCIALES, ORGANIZACION RUEDAS DE Prensa	JOSÉ ANTONI FERNANDEZ PUELLO	682542
E/2022-14327	14/3/22	ABBY'S HANDMADE	FABRICACION, VENTA, DISTRIBUCION, COMERCIALIZACION E IMPORTACION DE JABONES, CREMAS, ACEITES ESENCIALES Y VEGETALES	NATHALIE SANCHEZ DE GOMEZ	682706
E/2022-20481	12/4/22	ABC EXPORTS RD	COMPRA Y EXPORTACION DE LOS SIGUIENTES ARTICULOS: PINTURAS LOCALES COMO CUADROS Y ARTESANIAS.	JASON ANTONIO CASTILLO	682513
E/2022-20365	11/4/22	ABC MOTO CIRCUITOS	INSTITUCION SIN FINES DE LUCRO, DEDICADA A FOMENTAR EL DESARROLLO Y AGRUPAR A LOS AMANTES DE LAS CARRERAS DE BAJO CILINDRAJE	ENMANUEL CRUZ DISLA	682308
E/2022-18791	6/4/22	ABG ACOSTA FITNESS CAFE	ELABORACION Y VENTA DE PICADERAS, SNACKS, BATIDOS, JUGOS Y TODO TIPO DE COMIDA SALUDABLE.	JORGE LUIS ACOSTA	681633
E/2022-21106	13/4/22	ABREU PLAYA GRANDE VILLAGE BG	PARA IDENTIFICAR CONDOMINIO Y LOCALES COMERCIALES.	JUAN RENE BEAUCHAMPS GALVAN	682750
E/2022-21831	19/4/22	ABSOLUTE COMUNICACIONES	COMPRA Y VENTAS DE EQUIPOS DE COMUNICACIONES DE VOZ Y/O DATOS, CONSULTORIA, DISEÑO Y ADMINISTRACION DE PROYECTOS DE COMUNICACION	ABSOLUTE COMUNICACIONES, E.I.R.L.	683276
E/2022-20583	11/4/22	ABUELITAS CIBAENAS	CRIA DE AVES COMERCIALES O ABUELAS REPRODUCTORAS PESADAS.	PAVEL RAFAEL CONCEPCION MONTALVO	682290
E/2022-19699	6/4/22	ACOMODATE R.D. CONSTRUCCIONES Y REAL ESTATE	DISEÑO, ASESORIA Y CONSTRUCCION DE OBRAS CIVILES Y ELECTROMECANICAS, VENTAS DE MATERIALES, SERVICIOS Y MANTENIMIENTOS Y SERVICIO BIENES RAICES EN VENTA Y ADMINISTRACIÓN DE PROPIEDADES INMOBILIARIAS.	EDUARDO ANTONIO DOMINICI DE LOS SANTOS	681592
E/2022-14435	14/3/22	ACTIVERSAS	COMERCIALIZACION, FUNCIONAMIENTO, ADMINISTRACION DE UNA EMPRESA DE RADIODIFUSION. PRODUCCION DE PROGRAMAS DE RADIO Y TELEVISION.	ACTIVERSAS, S.R.L.	682687
E/2022-19447	5/4/22	ACUICOLA DEL NORTE ACUNORTE	COMPRA, PRODUCCION, VENTA IMPORTACION Y EXPORTACION DE PRODUCTOS E INSUMOS AGROPECUARIOS	EDUARDO ALEXANDER LARA GUTIERREZ	681387
E/2022-21212	13/4/22	ACUICOLA RIO SUR	CRIANZA Y COMERCIALIZACION DE PECES, CRUSTACEOS, INSUMOS Y ACTIVIDADES Y PRODUCTOS AFINES A ESTE OBJETO PRINCIPAL.	KELVIS OSVALDO FERRERAS ARIAS, HECTOR LUIS MERCEDES ADAMES	682847
E/2022-19564	7/4/22	ACUICORP DEL CARIBE	PRODUCCION, PROCESAMIENTO, EXPORTACION, IMPORTACION Y DISTRIBUCION DE ALIMENTOS Y PRODUCTOS DE LA ACUICULTURA. IMPORTACION DE MAQUINARIAS DE ACUICULTURA.	JUAN ARTURO MACEO FLORENTINO	681784
E/2022-19539	6/4/22	ACV2	FABRICACION DE ESTRUCTURAS METALICAS PARA LA CONSTRUCCION Y VENTAS DE ACEROS Y METALES.	YASSER ELIOENAI ACEVEDO HAWA	681470
E/2022-21762	19/4/22	AD EMPREDIMIENTO MUJER	ENTIDAD SIN FINES DE LUCRO DEDICADA A REALIZAR CAPACITACIONES DE EMPRENDIMIENTO A MUJERES VULNERABLES DEL PAIS.	ANYERI MARIA DIROCHE	683225
E/2022-20339	8/4/22	ADABELL	COMPRA Y VENTA PRODUCTOS DE BELLEZA PARA HIGIENE PERSONAL E HIGIENE DEL HOGAR.	ADALGISA DAVID POLANCO	682102
E/2022-19370	5/4/22	ADEIND	INSTITUCION SIN FINES DE LUCRO, DEDICADA AL PROGRESO, DESARROLLO, PROMOCION DE ACTIVIDADES CULTURALES	JOSE LUIS DE LOS REMEDIOS MATOS PEREZ	681325
E/2022-20826	12/4/22	ADELIS AUTO ADORNOS	VENTA DE ADORNOS PARA VEHICULOS, EJEMPLO: VISERAS, ESTRIBOS, LUCES Y TODO TIPO DE PARTES COMPLEMENTARIAS PARA VEHICULOS.	ADELIS RAFAEL TEJEDA BERNABEL	682473
E/2022-20753	11/4/22	ADERODJEFAR	SERVICIOS DE HOSTALES, RELAJACION Y RECREACION.	ANDERLY MADELAIS DIAZ FARIAS, RODORFO DE JESUS JEREZ MORALES	682421
E/2022-18889	6/4/22	ADFREXEL PARADISE COMPANY	ADQUISICION, DESARROLLO, CONSTRUCCION, PROMOCION, VENTA, ALQUILER, COMERCIALIZACION DE INMUEBLES Y MUEBLES. PROYECTOS TURISTICOS, ADMINISTRACION INMOBILIARIA, INVERSION, BIENES RAICES EN GENERAL.	JUAN ADONIS PAULINO LOPEZ, FREYLLY ANTONIO BELLARD PIMENTEL, ACXEL ALEXANDER RODRIGUEZ OLIBRIS	681593
E/2022-21732	19/4/22	ADME CALIBRATION	SERVICIOS DE CALIBRACION, CONSULTORIA Y ASISTENCIA TÉCNICA EN SISTEMAS DE GESTION DE LABORATORIOS, ORGANIZACIONES Y PROCESOS.	MARCELLY VALDEZ DISLA	683201
E/2022-20171	18/4/22	ADOLFO BREA & ASOCIADOS	CRIANZA Y VENTAS DE ANIMALES (CERDO, VACA, OVEJOS), CARNICERIA, PRODUCCION Y VENTAS DE ALIMENTOS PARA ANIMALES.	GERMAN ADOLFO BREA CRUZ	683092
E/2022-20178	8/4/22	ADOSA EMPOWERMENT SCHOOL	SERVICIOS DE ESCUELA DE CHOFERES, ESCUELA DE IDIOMAS, CURSOS DE HOTELERIA, FOTOGRAFIA, INFORMATICA, MONTAJE DE VIDEO, PRIMEROS AUXILIOS, FARMACIA OLGUENS GUILLAUME	EVELYN MAGDALENA BATISTA MARTE	682002
E/2022-20249	8/4/22	ADVD INVERSIONES	COMPRA, VENTA, ALQUILER Y ADMINISTRACION DE INMUEBLES; TRABAJOS DE ASESORIA Y CONSULTAS SOBRE LA OPERATIVIDAD	JOSE JAVIER RUIZ PEREZ	682038
E/2022-20452	11/4/22	AEROVIAS DEL GRAN CARIBE - AGC AIRWAYS	SERVICIO DE TRANSPORTE DE PASAJEROS Y MERCANCIAS POR VÍA AÉREA, MARÍTIMA Y TERRESTRE, SERVICIO DE TRANSPORTE TURÍSTICO DE PASAJEROS	PEDRO NELSON MUÑIZ SUBERVI	682206
E/2022-19962	8/4/22	AF REAL ESTATE AMERICA FERMIN	SERVICIO DE COMPRAS, VENTAS Y ARRENDAMIENTOS DE BIENES INMUEBLES, SERVICIOS DE ASESORAMIENTO EN TODA CLASE DE PROYECTOS INMOBILIARIOS	AMERICA MARCELINA FERMIN TAVERAS	682033
E/2022-20947	12/4/22	AF REAL ESTATE, AMERICA FERMIN	SERVICIO DE COMPRAS, VENTAS Y ARRENDAMIENTOS DE BIENES INMUEBLES, SERVICIOS DE ASESORAMIENTO EN TODA CLASE DE PROYECTOS INMOBILIARIOS	AMERICA MARCELINA FERMIN TAVERAS	682619
E/2022-19900	7/4/22	AFAIRP	ESTA COMPANIA SE DEDICARA A LA TRANSACCION FINANCIERA, GESTION INMOBILIARIA Y BIENES RAICES Y FINANCIACIONES DE TODO TIPO DE PROYECTOS.	ANTOINE MARIE SIMEON VERONIQUE	681958
E/2022-20738	13/4/22	AGALLUA DISPLAY	VENTA DE MANIQUI, PERCHAS DE ROPAS Y SUS ACCESORIOS.	KEIRI VIRGINIA POLANCO GARCIA, ROSA IRIS RIVERA CONTRERAS	682732
E/2022-20458	11/4/22	AGAME MULTI SERVICES	SERVICIOS DE PAPERERIA, CAFETERIA Y BARBERIA	MELVYN AGAME MARTINEZ	682423
E/2022-19517	6/4/22	AGANAX	SERVICIO PRIVADO DE TELECOMUNICACIONES Y SOLUCIONES TECNOLÓGICAS. DISEÑO Y VENTA DE SOLUCIONES TECNOLÓGICAS, COMERCIALES E INDUSTRIALES.	LUISA MARIA CORPORAN CASTILLO	681451
E/2022-21064	13/4/22	AGENCIAS DE BANCAS LA PREFERIDA	VENTAS DE BILLETES DE LOTERIA Y RECARGA DE TELEFONIA.	ANGEL CAMPUSANO CASTILLO	682720
E/2022-20063	12/4/22	AGENTE DE CAMBIO DEL CIBAO PTEL	SERVICIOS DE PUBLICIDAD, GESTION DE NEGOCIOS COMERCIALES, ADMINISTRACION COMERCIAL, SERVICIOS DE MARKETING, PROMOCION Y MERCADEO	LOONI GUILLERMO BENITEZ NUNEZ	682628
E/2022-21903	19/4/22	AGENTE DE REMESAS Y CAMBIO VIMENCA	COMPRAR Y VENDER DIVISAS, CUALQUIERA QUE FUERE SU DENOMINACION O CARACTERISTICA, MANTENER CUENTAS EN DIVISAS CON LOS INTERMEDIARIOS FINANCIEROS DEL PAIS	AGENTE DE REMESAS Y CAMBIO VIMENCA, S.A.	683367
E/2022-18368	18/4/22	AGIMPORT AUTOMOTRIZ	TIENE COMO OBJETIVO PRINCIPAL LA IMPORTACION, VENTA Y DISTRIBUCION DE PARTES AUTOMOTRICES	OMAR ANTONIO ANGELES GUZMAN	683064
E/2022-20978	18/4/22	AGK CONSTRUCTORA	CONSTRUCCION, EDIFICACION, SUPERVISION, PLANIFICACION, REMODELACION Y RECONSTRUCCION PARA OBRAS DE INGENIERIA CIVIL	AGK CONSTRUCTORA, S.R.L.	683106
E/2022-21274	18/4/22	AGREGADOS MORAN FRIAS	VENTA DE AGREGADOS DE CONSTRUCCION	FREDIS ANTONIO MORAN CASTILLO	683098
E/2022-20967	18/4/22	AGRO INVERSIONES COMPOSTELA XP	FINANCIAMIENTOS AGRICOLAS, PRESTAMOS PERSONALES E HIPOTECARIOS, DESARROLLO E IMPLEMENTACION DE TECNOLOGIAS PARA EL CAMPO	ALEXANDER PEREZ FELIZ	682900
E/2022-19035	4/4/22	AGRO VETERINARIA K Y M	VENTA DE PRODUCTOS VETERINARIOS, INSECTICIDAS.	KENYA GABRIELA SOLIS SUSANA	681430
E/2022-20588	12/4/22	AGROALIMENTOS TITO JIMENEZ	SERVICIOS DE LOGISTICA Y COMERCIALIZACION DE RUBROS AGRICOLAS FRUTAS VIVERES Y VEGETALES	JOSE ANTONIO JIMENEZ ABREU	682549
E/2021-50150	13/4/22	AGRODIAL	COMERCIALIZACION DE EQUIPOS AGROINDUSTRIALES, ELECTROMECANICOS, COMPRA, VENTA AL POR MAYOR Y AL DETALLE DE MATERIALES AGROINDUSTRIALES	VICARLY ENCARNACION CARELA, RONY ROBERTO DIAZ LOPEZ	682819
E/2022-19532	6/4/22	AGROINDUSTRIAS OVALLES	CULTIVO DE PLANTAS AGRICOLAS, CRIANZA DE GANADO, PROCESAMIENTO E INDUSTRIALIZACION DE PRODUCTOS ALIMENTICIOS	ALCIBIADES FRANCISCO OVALLE NUNEZ, AGRO INDUSTRIAS OVALLES S.A	682383
E/2022-18989	8/4/22	AGROMOLINA	VENTAS DE PRODUCTOS AGROPECUARIOS, FERTILIZANTES, ALIMENTOS, VACUNAS Y MEDICINAS ANIMAL Y AVES	ANGELIS MOLINA GARCIA	682062
E/2022-19701	6/4/22	AGROPECUARIA JABEL	COMERCIALIZACION DE PRODUCTOS AGROPECUARIOS Y VETERINARIOS, CARNES Y ANIMALES VIVOS.	GUILLERMO ANTONIO SANCHEZ ACOSTA, ELVIS RAMON ACOSTA ALVARADO	681594
E/2022-19814	7/4/22	AGROINTER AGRICOLAS ORGANICAS INTERNACIONALES	VENTA, DISTRIBUCION, FORMULACION, COMERCIALIZACION Y FABRICACION DE PRODUCTOS ORGANICOS Y CONVENCIONALES PARA USO EN LA AGRICULTURA	CARLOS SANCHEZ GOMEZ, AGRICOLAS ORGANICAS INTERNACIONALES AGROINTER, S.R.L.	681988
E/2022-20523	11/4/22	AGROVETERINARIA BECERRO	VENTA DE MEDICAMENTOS PRODUCTOS VETERINARIOS, SERVICIOS VETERINARIOS, VISITAS A FINCAS, ASESORIA TÉCNICA AL SECTOR AGROPECUARIO.	FRANKELY VARGAS MARTINEZ	682259
E/2022-20948	12/4/22	AGROVETERINARIA FERRERAS SUBERVI	TIENDA DE MASCOTAS, AVES EXOTICAS, INSUMOS, ACTIVIDADES Y PRODUCTOS AFINES A ESTE OBJETO PRINCIPAL.	KELVIS OSVALDO FERRERAS ARIAS, JOSE JOAQUIN PEÑA SUBERVI	682611
E/2022-21968	20/4/22	AGROVETERINARIA LA COMPLETA	COMERCIALIZACION Y VENTA DE FARMACOS, PRODUCTOS AGROPECUARIOS, PREVENCION, DIAGNOSTICO Y TRATAMIENTO DE ENFERMEDADES, TRASTORNOS Y LESIONES EN LOS ANIMALES.	ELBIS YANET ALBERTO GONZALEZ	683368
E/2022-16663	25/3/22	AGRO-VETERINARIA RAIDEN	VENTA DE ALIMENTO PARA ANIMALES Y MEDICINA PARA ANIMALES	LUIS RAIDEN ARIAS LARA	682654
E/2022-20552	18/4/22	AGROVETERINARIA TITO LEYBA	VENTA DE AGROQUIMICOS, VENTA DE MEDICINA PARA ANIMALES Y VENTA DE ALIMENTOS PARA ANIMALES. FUMIGACION	SIXTO ANTONIO LEYBA HERNANDEZ	682911
E/2022-18287	7/4/22	AGRS AVANT GROUP, REAL STATE	COMPRA, VENTA, ALQUILER DE BIENES INMUEBLES PROPIOS, ALQUILADOS O DE TERCEROS, TALE COMO EDIFICIOS DE APARTAMENTOS, VIVIENDAS Y EDIFICIOS NO RESIDENCIALES.	ALBANIA INES DE JESUS MERDECES	681825
E/2022-20516	11/4/22	AGS INVESTMENT AND HOLDING CORPORATION	MANEJO Y ADMINISTRACION DE INVERSIONES FINANCIERAS, COMPRA, ADMINISTRACION Y VENTAS DE INVERSION EN ACCIONES DE COMPANIAS, COMPRA, ADMINISTRACION Y VENTA DE INVERSIONES	JUAN FIDEL ABREU SALDANA	682264
E/2022-19408	7/4/22	AGUA AHREN	PROCESADORA Y VENTA DE AGUA DE CONSUMO.	RAYSA ELIZABETH MENDEZ	681745
E/2022-21286	18/4/22	AGUA DIGITAL	VENTA, COMPRA Y COMERCIALIZACION DE AGUA, BOTELLONES Y BOTELLITAS, IMPORTACION Y EXPORTACION DE LOS INSUMOS AFINES.	CARLA MARIA YRISH POLANCO, MOISES MILCIADES FELIPE CASTRO	683404
E/2022-20834	12/4/22	AGUA EL MANANTIAL DE FUEGO	PURIFICACION, DISTRIBUCION Y VENTA DE AGUA POTABLE PARA CONSUMO HUMANO.	ANTONIO VASQUEZ GIL	682481
E/2022-13692	18/4/22	AGUA JOMY BONAIO	PURIFICACION Y EMBOTELLADO DE AGUA.	JOSE GREGORIO CACERES MENA	683004
E/2022-19303	5/4/22	AGUA MANANTIAL RAYMOND	ENVASADORA Y VENTA DE AGUA PARA CONSUMO HUMANO.	RAMON NARCISO FERNANDEZ RODRIGUEZ	681284
E/2022-21022	12/4/22	AGUA RAYODE LUZ	PROCESAMIENTO, DISTRIBUCION Y VENTA DE AGUA.	CRISTIAN SANTANA GONZALEZ	682683
E/2022-21120	13/4/22	AGUA SANDRA	SERVICIOS DE PROCESAMIENTO, DEPURACION, EMBOTELLAMIENTO Y COMERCIO DE AGUA POTABLE.	DIOMEDES MIGUEL HILARIO YNFANTE, JOSE MIGUEL HILARIO PEREZ	683049
E/2022-19618	8/4/22	AGUZ INVERSIONES	SERVICIOS DE GESTION FINANCIERA, REPRESENTACIONES DE NEGOCIOS, PRESTAMOS, SERVICIOS INMOBILIARIOS, CONSULTORIA FISCAL	YVETTI AGUASVIVAS ALMANZAR	682166
E/2022-21808	19/4/22	AIR-LAND TOUR AND TRAVEL	SERVICIOS DE EXCURSIONES Y TOUR A NIVEL NACIONAL E INTERNACIONAL.	CINDY RAMIREZ ALCANTARA, LUIS ENRIQUE PUJOLS HERNDANDEZ	683253
E/2022-17942	8/4/22	AL GARCIA FASHION	VENTA DE ROPA DE MUJERES Y HOMBRES, VENTAS DE ARTICULOS PARA EVENTOS Y DECORACIONES EN GENERAL	CLEIRY LABIDANIA GARCIA RAMIREZ	682098
E/2022-20990	12/4/22	ALA ORDEN BUFFET	ELABORACION Y EXPENDIO DE TODO TIPO DE ALIMENTOS COCIDOS, DESAYUNO, ALMUERZO, CENA, COMIDA EMPRESARIAL TIPO BUFFET, PICADERAS Y BEBIDAS.	MERCEDES JOSE MOSQUEA, SCARLET ALTAGRACIA JOSE DE JOSE	682648

[210] EXP.	[220] SOL. FECHA	[561] NOMBRE COMERCIAL	[510] ACTIVIDAD	[730] SOLICITANTE	[111] REGISTRO
E/2022-19954	12/4/22	ALAMO CORP	PUBLICACIÓN DE LIBROS, PUBLICACIÓN DE TEXTOS, PROYECTOS CINEMATOGRAFICOS, VIDEOS EDUCATIVOS, PRODUCTOS Y SERVICIOS PARA LA EDUCACIÓN	NELSON EDISON SUBERVI MOTA	682676
E/2022-21185	13/4/22	ALARA DOMINICANA	SERVICIOS ENERGÉTICOS, REALIZACIÓN DE ESTUDIOS TÉCNICOS, ENERGÉTICOS Y DE MERCADO	MANUEL RODRIGUEZ HORCAJO	682811
E/2022-18207	6/4/22	ALEX BOTELLO IMPORTACIONES	VENTA DE PRENDAS DE VESTIR, CALZADOS, ACCESORIOS PARA DAMAS, CABALLEROS Y NIÑOS TALES COMO: SOMBREROS, CARTERAS Y RELOJES Y GESTIÓN ADUANAL DE IMPORTACIONES.	DARIANA ELIZABETH ROBINSON RIJO	681582
E/2022-21613	18/4/22	ALFA MOYCA INMOBILIARIA	ASESORIA, PROMOCIÓN, COMPRA, VENTA, ALQUILER, SUB-ALQUILERES, INVERSIÓN Y ADMINISTRACIÓN DE PROPIEDADES DE BIENES RAÍCES	CARLOS CALDERÓN CEPEDA, HONATTAN ANTONIO MORILLO ESCOTTO	683127
E/2022-21528	19/4/22	ALGORITHMICS SCHOOL DOMINICANA ASD	BRINDAR SERVICIOS DE EDUCACION EN LINEA Y FUERA DE LINEA A NIÑOS DE 6 A 17 AÑOS, CURSOS DE PROGRAMACION DE DISEÑOS DE VIDEO JUEGOS, CURSOS DE CARICATURAS, Y PROYECTOS DE TI	ARCADIO DOMINGUEZ ROSARIO, OSVALDO RAFAEL TAVERAS ALMONTE	683284
E/2022-19248	18/4/22	ALIANZA POR EL DERECHO A LA SALUD ADESALUD	ORGANIZACIÓN SIN FINES DE LUCRO QUE TRABAJA PARA QUE LA POBLACIÓN, SIN EXCLUSIÓN, DISFRUTE DE UNA VIDA SANA Y SALUDABLE	ALBA MARIA REYES VIZCAINO	682969
E/2022-20665	11/4/22	ALIFER	COMERCIALIZACIÓN Y PRODUCCIÓN DE PINTURAS, BARNICES, LACAS, PRODUCTOS CONTRA EL DETERIORO DE LA MADERA, PRODUCTOS CONTRA LA HERRUMBRE	JUAN MIGUEL MARTINEZ LORA	682354
E/2022-20107	18/4/22	ALIMENTOS & EMBUTIDOS DANIEL DARANSA	VENTA, DISTRIBUCIÓN E IMPORTACIÓN DE ALIMENTOS CÁRNICOS, LÁCTEOS, ENLATADOS, FRIGORÍFICOS Y SUS DERIVADOS.	CECILIO DANIEL CANELA SUAREZ, LUIS ALBERTO PLASENCIA	683124
E/2022-21097	13/4/22	ALL CANADIAN SPORTS MANAGEMENT DR	DESARROLLO Y ADMINISTRACIÓN DE INMUEBLES	PIERRE ROGER LAMARCHE	682744
E/2022-19940	7/4/22	ALL CITIES SECURITY GROUP ACSG	SERVICIOS DE SEGURIDAD PRIVADA, ASPECTOS RELACIONADOS CON LA SEGURIDAD, FÍSICA Y TECNOLÓGICA DE SEGURIDAD	RAMON ORLANDO DE LA ROSA BRITO	681800
E/2022-19629	6/4/22	ALLEN	SERVICIOS DE ASISTENCIA DE SISTEMAS Y PROGRAMACIÓN DE APARATOS Y EQUIPOS TECNOLÓGICOS.	GELVIN LANFRANCO MORAN, LUIS EDUARDO ALVAREZ ESTEVEZ	681537
E/2022-20220	8/4/22	ALLIANCE AVIATION	ENTRENAMIENTO DE SIMULACIÓN DE AVIACIÓN COMERCIAL. CAPACITACIÓN DE TRIPULANTES DE CABINA Y TODA LA EDUCACIÓN Y CAPACITACIÓN EN AVIACIÓN RELACIONADA ANTERIORMENTE.	PERSIDO ANTONIO PIMENTEL SANCHEZ	682022
E/2022-19805	7/4/22	ALMAFUERTE CINE 001	PRODUCCIONES DE OBRAS CINEMATOGRAFICAS DE LARGOMETRAJES DOMINICANOS.	JENNY LISELOTTE SANCHEZ SANCHEZ, YUNEIDYS LACHAPPELL CAMILO	681686
E/2022-19279	5/4/22	ALTA & MS, MASAJES, TRENZAS, ARTESANIA Y OTROS SERVICIOS	VENTA Y FABRICACIÓN DE ARTESANIA A BASE DE BARRO, SERVICIOS DE MASAJES Y TRENZAS.	ALTAGRACIA MATELIS DIEULA	681288
E/2022-20318	8/4/22	ALTA PLATING	FABRICACIÓN DE PRODUCTOS CON METALES PRECIOSOS Y PIEDRAS PRECIOSAS. PRODUCCIÓN DE PRODUCTOS ENCHAPADOS CON METALES PRECIOSOS.	MONICA MARIA VARELA BONARELLI	682092
E/2022-18949	6/4/22	ALTAMIRA ECO LODGE	PARA IDENTIFICAR UN PROYECTO RESIDENCIAL.	HECTOR RUBEN DARIO MERETTE RODRIGUEZ	681588
E/2022-21458	18/4/22	ALTOS DE BERGANTIN	DESARROLLO URBANÍSTICO Y RESIDENCIAL.	CIUDAD DORADA M.R.J.I., S.R.L.	682995
E/2022-21032	18/4/22	ALVARADO ADAMES AUTO IMPORT	IMPORTACIÓN, COMPRA, VENTA Y COMERCIALIZACIÓN, DE VEHICULOS NUEVOS Y USADOS, COMPRA, VENTA Y IMPORTACIÓN DE PIEZAS	RAMON JUNIOR ALVARADO ADAMES	683095
E/2022-14957	6/4/22	ALYS ACTUALIDAD FRONTERIZA	SERVICIOS DE PUBLICIDAD Y PROMOCIÓN A TRAVÉS DE LA RADIO, TELEVISIÓN Y REDES SOCIALES A EMPRESAS, PRODUCTOS E INSTITUCIONES.	DOMINGO ANTONIO COLON MONCION, MARINA BELTREZ PEREZ DE COLON	681418
E/2022-20792	12/4/22	AMAC GROUP	DISEÑO, CONSTRUCCIÓN Y SUPERVISIÓN DE OBRAS CIVILES. MOVIMIENTOS DE TIERRA, TRANSPORTE Y ALQUILER DE EQUIPOS PARA LA CONSTRUCCION, VENTA DE PRODUCTOS FERRETEROS Y ARQUITECTÓNICOS	ARGENY MIGUEL ALCANTARA CASTILLO	683306
E/2022-18472	19/4/22	AMALFI A PASO DE MUJER	PROGRAMA DE RADIO Y TELEVISIÓN, ORIENTACIÓN, ENTREVISTAS, INFORMACIONES, CONSEJOS Y ASESORIAS ENTRE MUJERES.	AMALFI ESPERANZA SUAREZ JIMENEZ	683143
E/2022-20448	11/4/22	AMBIORIX SANCHEZ RIVAS ELECTRICIDAD Y SERVICIOS	COMERCIALIZACION DE MATERIALES ELECTRONICOS. SERV. INST. Y REP. DE PLANTA ELÉCTRICAS, EQUIPOS INDUSTRIALES Y ELECTRONICOS	AMBIORIX SANCHEZ RIVAS	682203
E/2022-19711	6/4/22	AMI HEALTH ADVANCED MEDICAL INSTITUTES HEALTH NETWORK	SERVICIOS MÉDICOS, GESTIÓN MÉDICA.	EROS BRACCINI	681619
E/2022-21288	18/4/22	AMI HOLDING ADVANCED MEDICAL INSTITUTES GROUP	SERVICIOS DE CONSULTORIA MEDICA	EROS BRACCINI	682913
E/2022-21307	18/4/22	AMI LAB ADVANCED MEDICAL INSTITUTES LABORATORIES	SERVICIOS DE LABORATORIO.	EROS BRACCINI	682928
E/2022-19982	7/4/22	ANAK BY EMIL MONTAS	COMPRA, VENTA, ALQUILER, PROMOCIÓN, GESTIÓN, INTERMEDIACIÓN, DESARROLLO, CONSTRUCCIÓN, REMODELACIÓN DE INMUEBLES EN GENERAL	EMIL ALBERTO MONTAS CASTILLO	681837
E/2022-19992	7/4/22	ANALIA SCENTS & ESSENTIALS	PREPARACIÓN, FABRICACIÓN, PRODUCCIÓN Y COMERCIALIZACIÓN DE PRODUCTOS COSMÉTICOS Y DE HIGIENE DE TOCADOR.	ANA MARIA ABREU GOMEZ	681838
E/2022-20640	13/4/22	ANCALEX	SERVICIOS DE LIMPIEZA E HIGIENIZACIÓN, ACONDICIONAMIENTO, TERMINACION, DEMOLICIÓN, DESARROLLO Y CONSTRUCCION DE EDIFICIOS Y OBRAS CIVILES Y EN SENTIDO GENERAL	ANDRES ALEXANDER VICENTE VALVERDE	682853
E/2022-20277	13/4/22	ANDRIS DE LA CRUZ AUTO GAS	VENTA E INSTALACIÓN DE SISTEMA DE GAS NATURAL Y GLP. VENTA DE REPUESTOS DE AUTO GAS, MANTENIMIENTO Y REPARACIÓN DE MOTOR, MECÁNICA AUTOMOTRIZ.	ANDRIS MANUEL DE LA CRUZ MARTÍNEZ	683146
E/2022-21169	13/4/22	ANGELA MELLA PIMENTEL & ASOCIADOS	SERVICIOS DE OPERACIONES DE AGENTE DE SEGUROS Y NEGOCIOS AFINES	ANGELA AURORA DE LA ALT. MELLA PIMENTEL SRL	682813
E/2022-15580	18/4/22	ANGIESCLC ROOFTOP	SERVICIO DE RESTAURANTE Y BAR CAFÉ QUE TIENE COMO PRINCIPAL OBJETIVO, SATISFACER LAS DEMANDAS DE PRODUCTOS Y SERVICIOS EN EL AREA	SILVIA CRISTINA DE LA CRUZ DE LEON	682921
E/2022-18386	11/4/22	ANIMAL LAB C.D.V	SERVICIOS DE LABORATORIO CLÍNICO VETERINARIO.	VETERINARIA DRA CAROL, S.R.L.	682353
E/2022-19341	8/4/22	ANIVA PAULA CONSULTING	SERVICIOS JURÍDICOS Y ECONÓMICOS EN GENERAL; ASESORIA LEGAL Y ECONÓMICA PARA PERSONAS FÍSICAS Y JURÍDICAS	IVAN PAULA SEGURA	682044
E/2022-21438	18/4/22	ANVID CONFECCIONES	SERVICIO DE DISEÑO, CREACIÓN Y CONFECCIÓN TEXTIL.	ANANERYS MUÑOZ ORTIZ DE BERRY	682983
E/2022-18033	30/3/22	APARTA HOTEL RIA	ADMINISTRACIÓN Y GESTIÓN DE HOTELES. SERVICIOS TURÍSTICOS EN GENERAL. SERVICIO DE HOSPEDAJE PARA NACIONALES Y EXTRANJEROS. RECREACIÓN, DIVERSIÓN, RESTAURANTES.	ENERSIDO ARGENYS MATOS ENCARNACION	682863
E/2022-19948	7/4/22	APPLETREE	SERVICIOS DE ESTIMULACIÓN TEMPRANA E IMPARTIR DOCENCIA DE PREESCOLAR.	ANA MARIA TERRERO JIMENEZ, MARIA VICTORIA MUÑOZ QUIÑONEZ	682025
E/2022-19356	5/4/22	AQUASTONE	VENTA DE JOYERIA.	SCARLET ESMERALDA ROJAS HERMANDEZ	681316
E/2022-20275	8/4/22	AQUINO SERRANO REALTY	OFRECER SERVICIOS DE COMPRA Y VENTA DE CASAS, APARTAMENTOS, SOLARES. BIENES RAÍCES EN GENERAL.	TERESA DE JESUS SERRANO DIAZ	682058
E/2022-21102	13/4/22	ARANCIATA GROUP	EXPENDIO Y COMERCIALIZACION DE ALIMENTOS Y BEBIDAS; PANADERIA; REPOSTERIA; SERVICIOS DE CATERING.	IRINA JOANA OROZCO VELOZ	682756
E/2022-19692	6/4/22	ARAWAK PREMIUM CIGARS	FABRICACIÓN, VENTA, COMERCIALIZACIÓN, IMPORTACIÓN, EXPORTACIÓN DE CIGARROS, PRENDAS Y ACCESORIOS ALUSIVOS AL CIGARRO Y AL TABACO EN GENERAL.	EDUARDO GRIMALDI RUIZ ARTSEN	681605
E/2022-16637	13/4/22	ARKA BLUE	SERVICIOS DE CONSULTORIA Y ASESORIA PARA LA INVERSIÓN EXTRANJERA SOBRE OPERACIONES INMOBILIARIAS TANTO DE INVERSIONISTAS EXTRANJEROS COMO NACIONALES	MARIO ARQUIMEDES MEDINA	682861
E/2022-16732	24/3/22	ARO INMOBILIARIA	ADQUISICIÓN DE INMUEBLES URBANOS O RURALES PARA SU POSTERIOR URBANIZACIÓN, CONSTRUCCIÓN, ARRENDAMIENTO O VENTA.	ARO INMOBILIARIA, S.R.L.	682589
E/2022-21154	13/4/22	ARROYO HONDO CONTRA EL CANCER	ACTIVIDADES BENEFICAS, CHARLAS, CONTENIDOS DE PREVENCIÓN, RECOMENDACIONES, LEVANTAMIENTOS, OPERATIVOS Y MAS	CARLOS MODESTO MARTINEZ ARVELO	682781
E/2022-20692	11/4/22	ARROZ DON BLANCO	PRODUCCION, COMERCIALIZACION, VENTA AL POR MAYOR Y DETALLE DE ARROZ.	SURTIDORA HERMANOS GARCIA, S.R.L.	682579
E/2022-21875	19/4/22	ART LIFE REAL STATE	COMPRA, VENTA Y ALQUILER DE BIENES INMUEBLES; ASIMISMO, EL DESARROLLO DE TODA ACTIVIDAD PROPIA DEL EJERCICIO DE UNA INMOBILIARIA Y ACTIVIDADES CONEXAS A LA MISMA.	DOMINGO ANTONIO SOSA FERNANDEZ, YADIRA ALTAGRACIA ARIAS CASTELLANOS DE SOSA	683316
E/2022-21887	19/4/22	ARTES MILANESE	VENTA DE OBRAS DE ARTE Y ARTICULOS DECORATIVOS.	SUANEER SAMIRA MILANESE DE ESCANO	683330
E/2022-21917	19/4/22	ARV CONSULTING	CONSULTORA DE NEGOCIOS, GESTIÓN EMPRESARIAL, CONSULTORIA DE FINANZAS, INVERSIONES Y ADMINISTRACIÓN.	AUGUSTO REYES ESTRELLA	683361
E/2022-21916	19/4/22	ARV SERVICES	CONSULTORA DE NEGOCIOS, GESTIÓN EMPRESARIAL, CONSULTORIA DE FINANZAS INVERSIONES Y ADMINISTRACION.	AUGUSTO REYES ESTRELLA	683372
E/2022-20099	8/4/22	ASESORES Y SUPLIDORES GUBERNAMENTALES - ASESG	ASESORIA EN ASUNTOS DE LICITACIÓN, COMPRA Y CONTRATACIÓN PÚBLICA Y PRIVADA, LICITACIÓN, COMPRA Y CONTRATACIÓN PÚBLICA Y PRIVADA Y VENTAS DE MATERIALES DE OFICINA.	MARIA GLORIBEL DE LA CRUZ PÉREZ DE HERNÁNDEZ, ISABEL CRISTINA SURIEL RODRIGUEZ	682075
E/2022-19385	5/4/22	ASISTENCIA PEDIÁTRICA AMBULATORIA ASPA	SERVICIOS DE ATENCIONES PEDIÁTRICAS AMBULATORIAS, PRUEBAS LABORATORIOS CLÍNICOS, ESTUDIOS DE IMÁGENES DIAGNÓSTICAS. TRATAMIENTOS AMBULATORIOS	YAIRA ALTAGRACIA CORDERO VALENZUELA	681345
E/2022-21079	13/4/22	ASKVOX CORP.	PROMOCIÓN, DESARROLLO, Y FOMENTO DE OPORTUNIDADES DE INVERSIÓN	ULISES CABRERA, S.A	682730
E/2022-21203	19/4/22	ASOCIACION AGROFORESTAL SABANA LARGA DE GONZALO PROVINCIA MONTE PLATA ASOGOMON	INCENTIVAR LA ACTIVIDAD AGRÍCOLA DE CULTIVOS QUE SIRVAN A LA PRODUCCIÓN DE ALIMENTOS Y A LA VEZ A LA CONSERVACIÓN DEL MEDIO AMBIENTE	EDUARDO ARQUIMEDES GOMEZ MEDINA	683370
E/2022-19444	5/4/22	ASOCIACION AGROPECUARIA ACUCICOLA DEL CIBAO AGROACUCI	ENTIDAD SIN FINES DE LUCRO DEDICADA AL DESARROLLO DE PROYECTOS PRODUCTIVOS AGROPECUARIOS.	CRISTIAN NINA FRANCO	681378
E/2022-19380	5/4/22	ASOCIACION DE APICULTORES GUARDIANES DEL MEDIO AMBIENTE AAPIGUARMA	ENTIDAD SIN FINES DE LUCRO, DESTINADA A LA PROTECCIÓN Y CUIDADO DE LAS ABEJAS Y MEDIO AMBIENTE.	JULIO CESAR CABRERA TEJADA	681336
E/2022-19658	6/4/22	ASOCIACION DE BANCOS DE AHORRO Y CRÉDITO Y CORPORACIONES DE CRÉDITO ABANCORD	ASOCIACIÓN DE ENTIDADES DE INTERMEDIACIÓN FINANCIERAS. SIN FINES DE LUCRO.	ASOCIACIÓN DE BANCOS DE AHORRO Y CRÉDITO Y CORPORACIONES DE CRÉDITO (ABANCORD), CRISTINA A CONCEPCION VERAS RAMIREZ	681552
E/2022-21861	19/4/22	ASOCIACION DE CABALLISTA DE MATA DE PALMA ASOCAMAPA	ENTIDAD SIN FINES DE LUCRO PARA ORGANIZAR A LOS CABALLISTA PARA EL CRECIMIENTO DE LA ZONA EN MATERIA EQUINA, DEPORTES ECUESTRES Y AFINES.	HECTOR ANDRES PERDOMO RAMIREZ	683302
E/2022-20746	11/4/22	ASOCIACION DE CAMPESINOS Y COMUNITARIOS LAS ALBAHACAS: DIOS Y HOMBRES VERDADEROS, ASOCALDIHBREV	SOMOS UNA ORGANIZACIÓN SOCIAL SIN FINES DE LUCRO DESTINADA A DIVERSAS ACTIVIDADES INCLUYENDO EL FOMENTO DE LAS LABORES AGRÍCOLAS Y DE ACOMPAÑAMIENTO A LA COMUNIDAD EN EL CRECIMIENTO PERSONAL Y AL ALCANCE DE LOGROS QUE SEAN SOSTENIBLES EN EL TIEMPO.	DOMINGA DE LEON ROSARIO, GERMAN EMILIO PADUA SANTANA	682422
E/2022-20833	12/4/22	ASOCIACION DE CASADORES MONTECRISTENOS ASOCAZMONTENOS	ENTIDAD SIN FINES DE LUCRO DEDICADA A LA CASERIA DEPORTIVA Y LA PRESERVACION Y CUIDADO DE LA FAUNA Y DEL MEDIO AMBIENTE.	JUAN LUIS PEÑA GRULLON	682471
E/2022-19358	5/4/22	ASOCIACION DE COMERCIANTES DE LA CAPITAL ASCOMCA	ENTIDAD SIN FINES DE LUCRO DEDICADA A LA GESTIÓN Y EJECUCIÓN DE PROGRAMAS QUE IMPULSEN EL DESARROLLO ECONÓMICO E INTEGRAL DE SUS SOCIOS Y A LA CAPACITACIÓN EN MANEJO DE NEGOCIOS Y CRÉDITOS	LORENZA GUERRERO DE MATEO	681319
E/2022-21375	18/4/22	ASOCIACION DE CRIADORES OVICAPRINOS Y BOVINOS DE SABANA LARGA ASOCROIVIBOS	ES UNA ASOCIACION DE BENEFICIOS MUTUOS, CUYAS ACTIVIDADES TIENEN COMO MISIÓN PRINCIPAL PROMOVER EVENTOS DE DESARROLLO Y DEFENSA DE LOS DERECHOS DE LA MEMBRESIA. SIN FINES DE LUCRO.	MODESTO TAPIA RAMOS	683343
E/2022-19863	7/4/22	ASOCIACION DE DOMINO DE LA PROVINCIA ALTAGRACIA ADOPAL	PROMOVER EL DOMINO COMO ACTIVIDAD DEPORTIVA; DESARROLLANDO Y PROMOVINDO EVENTOS Y TORNEOS DE DOMINÓ A NIVEL NACIONAL E INTERNACIONAL. SIN FINES DE LUCRO.	NESTOR MIGUEL ALBERTO CEDENO LUCCA	681722
E/2022-16149	22/3/22	ASOCIACION DE GOLF LAS AROMAS	ENTIDAD SIN FINES DE LUCRO DEDICADA A PROVEER Y DAR MANTENIMIENTO A UN ESPACIO PARA LA PRÁCTICA DEL DEPORTE DEL GOLF DENTRO DEL CAMPO DE GOLF LAS AROMAS, SITUADO EN LA OTRA BANDA, SANTIAGO	SANTIAGO GOLF CLUB, INC	681409
E/2022-21486	18/4/22	ASOCIACION DE IGLESIAS CRISTIANAS SANTA EXPIACION	FORMAR UNA INSTITUCIÓN CON NATURALEZA RELIGIOSA EN REPUBLICA DOMINICANA DEDICADA A LAS LABORES SOCIO ESPIRITUALES	ISRAEL REYES SALAS	683018
E/2022-19359	5/4/22	ASOCIACION DE MAYORISTAS UNIDOS DE HERRERA ASOMAUHE	ENTIDAD SIN FINES DE LUCRO DEDICADA A TRABAJAR POR EL CRECIMIENTO ECONÓMICO DE SUS SOCIOS, CONTRIBUIR CON SU DESARROLLO, IMPULSANDO PROGRAMAS QUE LO PROMUEVAN.	JUAN MATEO DIAZ	681347

[210] EXP.	[220] SOL. FECHA	[561] NOMBRE COMERCIAL	[510] ACTIVIDAD	[730] SOLICITANTE	[111] REGISTRO
E/2022-19707	6/4/22	ASOCIACIÓN DE MOVILIDAD COMPARTIDA RD ASOMOCO	SIN FINES DE LUCRO DEDICADA A JUNTAS DE VECINOS Y GREMIOS UNIDOS PARA MEJORAR LAS ESTRATEGIAS COMUNITARIAS DE LOS SERVICIOS DE ALQUILERES DE MOTOCICLETAS ELECTRICAS	EDWIN ALBERTO MARTINEZ MARTINEZ	681600
E/2022-19909	7/4/22	ASOCIACION DE MUJERES LA MILAGROSA DE CENOVI	ORGANIZACION SIN FINES DE LUCRO, DESTINADA A ORGANIZAR Y CAPACITAR A LAS MUJERES, A TRAVES DE CHARLAS, SEMINARIOS, TALLERES Y GESTION DE PROYECTOS QUE INCENTIVEN LA GENERACION DE EMPLEOS, A FIN DE CONTRIBUIR CON SU DESARROLLO.	ASOCIACION DE MUJERES LA MILAGROSA DE CENOVI	681787
E/2022-21159	13/4/22	ASOCIACION DE PRODUCTORES CARNICOS DE SAN JOSE DE OCOA APROCASJO	ORGANIZACION SIN FINES DE LUCRO DEDICADA A LA DEFENSA Y PROTECCION DE LOS INTERESES COMUNES DE LOS PRODUCTORES Y COMERCIALIZADORES DE TODO TIPO DE CARNE DE LA PROVINCIA DE SAN JOSE DE OCOA.	JOSE DEL JESUS TRONCOSO	682793
E/2022-17754	29/3/22	ASOCIACION DE PROFESORES CRISTIANOS DEL MINISTERIO DE HOGAR DE RESTAURACION MIHR	ASOCIACION DESTINADA A PROMOVER EL DESARROLLO DE PROFESORES CRISTIANOS, DIFUNDIR Y PROMOVER LA DIMENSION EVANGELIZADORA DE LA ENSEÑANZA EN TODOS LOS ESTAMENTOS DE LA SOCIEDAD. SIN FINES DE LUCRO	RUBEN DAVID PACHECO DE LOS SANTOS	683392
E/2022-17753	20/4/22	ASOCIACION DE PSICOLOGOS Y ORIENTADORES CRISTIANOS DEL MINISTERIO DE HOGAR DE RESTAURACION MIHR	ASOCIACION SIN FINES DE LUCRO DESTINADA A PROMOVER EL DESARROLLO DE PROFESIONALES CRISTIANOS DE LA SALUD MENTAL, CON EL OBJETIVO DE PROMOVER, DIFUNDIR Y DESARROLLAR LA INTEGRACION DE DICHAS CREENCIAS Y VALORES CON EL BIENESTAR MENTAL Y LA FORMACION PROFESIONAL.	RUBEN DAVID PACHECO DE LOS SANTOS	683387
E/2022-19234	5/4/22	ASOCIACION DE SERVIDORES PUBLICOS DEL INSTITUTO TECNICO SUPERIOR COMUNITARIO ASP ITSC	ENTIDAD SIN FINES DE LUCRO DEDICADA A DEFENDER Y PROTEGER LOS DERECHOS QUE LA LEY Y LOS REGLAMENTOS RECONOCEN A LOS SERVIDORES PUBLICOS, PROCURAR EL MEJORAMIENTO PROFESIONAL, CULTURAL, MORAL Y SOCIAL DE SUS MIEMBROS.	ASOCIACION DE SERVIDORES PUBLICOS DEL INSTITUTO TECNICO SUPERIOR COMUNITARIO ASP ITSC	681506
E/2022-15769	30/3/22	ASOCIACION DE VETERANOS AVEPOM	ENTIDAD SIN FINES DE LUCRO DEDICADA AL BIENESTAR DE LOS VETERANOS.	FRANCISCO ALBERTO OTTENWALDER LEÓN	682101
E/2022-19899	7/4/22	ASOCIACION DOMINICANA DE EMPRESAS SUPLIDORAS Y CONTRATISTAS DEL ESTADO ADESCOE	ASOCIACION SIN FINES DE LUCRO QUE AGRUPA EMPRESAS QUE SUPLEN O CONTRATAN SERVICIOS DEL ESTADO DOMINICANO, QUE TIENE POR FINALIDAD LA DEFENSA DE LOS INTERESES COMUNES.	MIGUEL JIMENEZ VASQUEZ	681752
E/2022-20749	11/4/22	ASOCIACION DOMINICANA DE ESPECIALISTAS EN BELLEZA-ADEB	ENTIDAD SIN FINES DE LUCRO QUE AGRUPA LAS ESTILISTAS, PELUQUERAS Y ACADEMIAS DE BELLEZA PARA PROPORCIONARLES BIENESTAR Y DESARROLLO DE DICHO SECTOR.	PABLO ERWIN LARA ROSADO	682430
E/2021-71048	19/4/22	ASOCIACION GUARDIANES DEL MEDIO AMBIENTE Y LA SALUD GUAMESA	VELAR POR LA SALUD PREVENTIVA, POR UNA ATENCION MEDICA DE CALIDAD Y PRESERVACION DEL MEDIO AMBIENTE, SIN FINES DE LUCRO.	BOLIVAR ANTONIO CORPORAN RAMOS	683369
E/2022-19759	6/4/22	ASPERWIL MANAGEMENT GROUP	ASESORIA FINANCIERA, ASESORIA EN LOS MERCADOS BURSATILES, CREACION DE SISTEMAS FINANCIEROS, MARKETING DIGITAL, ASESORIA DE PARA INVERSION EN MERCADOS INTERNACIONALES	ANGEL FRANCISCO PEREZ ASENCIO, RAFEL ALBERTO ASENCIO RAMIREZ, WAGNER RAFAEL WILSON PEREZ	681649
E/2022-20491	11/4/22	ASSETS RECOVERY RETREAT & SPA	CASA DE RECUPERACION PARA PACIENTES QUIRURGICOS, TRABAJANDO CON VARIOS CIRUJANOS PLASTICOS EN LA REPUBLICA DOMINICANA.	DARLENE GUNTER	682255
E/2022-19637	7/4/22	ASTROLUX REALTY	SERVICIOS INMOBILIARIOS REALIZADOS A CAMBIO DE UNA RETRIBUCION O POR CONTRATO INCLUYENDO COMPRA, VENTA, ALQUILER Y REMATE DE LOS MISMOS.	MARILYN CLAVEL ALMANZAR GUZMAN	681703
E/2022-21328	18/4/22	ATABEY PARK	BRINDARA SERVICIOS DE PLAZA COMERCIAL, CON PARQUE DE ATRACCIONES, CUEVAS, PISCINAS, BARES, RESTAURANTES, COMPRA Y VENTA DE SOUVENIRS Y/O GIFTSHOP.	MACROPOST LOGISTICS, S.R.L.	683100
E/2022-20394	12/4/22	ATTITLAN	SERVICIO DE RESTAURANTE, BAR Y ACTIVIDADES DE OCIO.	ALVARO ROMERO FERNANDEZ	682479
E/2022-19656	6/4/22	ATTTECHNOLOGY	INSTALACION, VENTA Y REPARACION DE EQUIPOS DE TECNOLOGIA Y REDES, TALES COMO: CÁMARAS DE SEGURIDAD, COMPUTADORAS, PARÁBOLAS, TELÉFONOS, CABLEADOS ESTRUCTURADOS Y AFINES.	DAVID OSVALDO HERNANDEZ RAMIREZ	681714
E/2022-21941	20/4/22	AUDETT	SERVICIOS DE CONTABILIDAD Y TENEDURIAS DE LIBROS, SON SERVICIOS PROFESIONALES DE ADMINISTRACION CONTABLE DE LA INFORMACION ASOCIADA A LOS INGRESOS Y GASTOS DE UNA EMPRESA DURANTE LAPROS DETERMINADOS DE TIEMPO.	ALTAGRACIA SANCHEZ PINEDA	683391
E/2022-20276	8/4/22	AURORA MOMENTO JUNE	IMPORTACION Y VENTAS DE PANTALONES JEANS Y DE VESTIR.	JUNYI ZHENG	682066
E/2022-18636	6/4/22	AUSTRAL DOMINICANA 77	VENTA DE ROPA Y ACCESORIOS, PRODUCTOS TEXTILES, INDUSTRIALES, FABRICACION, TRANSFORMACION, INDUSTRIALIZACION, CONSIGNACION, REPRESENTACION Y/O DISTRIBUCION, PRODUCTOS EN TODO LO RELATIVO A PRENDAS DE VESTIR, ACCESORIOS Y CALZADOS.	AUSTRAL DOMINICANA 77, S.R.L.	682822
E/2022-13826	5/4/22	AUTO REPAIR AUTO V&K MULTIMARCAS ARKM	TALLER DE SERVICIO MECANICO Y ELECTROMECANICO AUTOMOTRIZ EN GENERAL, VENTA DE INSUMOS PARA MANTENIMIENTO AUTOMOTRIZ, VENTA Y REPARACION DE PARTES AUTOMOTRICES	ESMAILY ANTONIO SANCHEZ LOPEZ, KELVIN ALFONSO SANCHEZ LOPEZ	681269
E/2022-19684	6/4/22	AUTO REPUESTO KURE	COMPRA Y VENTA DE PIEZAS PARA TODO TIPO DE VEHICULOS, IMPORTACION Y EXPORTACION DE REPUESTOS PARA VEHICULOS NUEVOS Y USADO, VENTA DE ACCESORIOS, ACEITE, LUBRICANTE.	CARLOS MIGUEL ORTIZ AQUINO	681620
E/2022-13344	6/4/22	AUTOS RAYLUX	VENTA DE LUBRICANTES Y ACCESORIOS PARA VEHICULOS, SERVICIOS DE RENTA DE VEHICULOS.	RAY LUIS HENIRQUEZ CRUZ	681634
E/2022-19510	18/4/22	AVANZA SMARTIC SOLUTIONS SMARZA	COMERCIALIZACION, PRESTACION Y ORGANIZACION DE BIENES, SERVICIOS Y ACTIVIDADES RELACIONADAS CON TELECOMUNICACIONES Y ENERGIA	MAURICIO SALAZAR RODRIGUEZ	682967
E/2022-20707	11/4/22	AVENA LA MAMITA	PRODUCCION, COMERCIALIZACION Y VENTA AL POR MAYOR Y DETALLE DE AVENA.	SURTIDORA HERMANOS GARCIA, S.R.L.	682580
E/2022-19978	11/4/22	AVENGERS	COMPRA Y VENTA DE EQUIPOS DE GIMNASIO, PRACTICA DE EJERCICIOS, IMPORTACION Y EXPORTACION DE MAQUINAS, PRODUCTO SUPLEMENTARIOS	OSCAR OGLADIMIR BROOK LUIS	682213
E/2022-20735	11/4/22	AVII COMPANIA DE INVERSION	SERVICIOS E INVERSIONES, ASI COMO TODA CLASE DE ACTIVIDAD RELACIONADA CON EL OBJETO PRINCIPAL.	ROBERTO ALEXANDER MINAYA PENA	682412
E/2022-20893	18/4/22	AYG. ALQUILA Y GANA	ALQUILER DE VEHICULOS, MOTOCICLETAS E INMUEBLES.	JOSE ANTONIO ALMANZAR NUNEZ	683091
E/2022-17934	8/4/22	AYKA BEAUTY CENTER	SERVICIOS DE ESTETICA, TRATAMIENTOS CORPORAL Y FACIAL, MASAJES Y SERVICIOS DE BELLEZA EN GENERAL	ANA MERCEDES DURAN FLORES	682111
E/2022-19611	6/4/22	AYOMBE STORE	VENDER AL POR MAYOR Y DETALLE ROPA DE VESTIR, ROPA DEPORTIVA, ROPA CASUAL, ROPA INTERIOR (CALCETINES, PANTALONCILLOS, ETC.)	DARIS YULEISSY VARGAS MATOS	681523
E/2022-19151	4/4/22	AYUDA CLEANING HANDS	PRESTACION DE SERVICIOS DE LAVADO Y LIMPIEZA, INCLUIDA LA LIMPIEZA EN SECO, DE PRODUCTOS TEXTILES Y DE PIEL, LUGARES Y ASEO GENERAL DE LOCALES COMERCIALES.	LUNA DURE	681290
E/2022-21250	13/4/22	AZ LANGUAGES INSTITUTE AZLI	ENSEÑANZA DE IDIOMAS, ASESORIA ESPECIALIZADA, INTERPRETACIONES, CAPACITACIONES EN IDIOMAS Y TRADUCCION DE DOCUMENTOS.	NERVA FANET	682885
E/2022-21659	19/4/22	AZW INVERSIONES	ORGANIZACION, COMERCIALIZACION, EXPLOTACION Y/O ADMINISTRACION DE JUEGOS AL AZAR, RECREATIVOS, DEPORTIVOS, OPERADOR DE MAQUINAS RECREATIVAS PERMITIDAS Y DE JUEGOS AL AZAR, CONSORCIOS DE JUEGOS DE LOTERIA Y ACTIVIDADES ANEXAS.	NEGOCIOS ICRAPAT, S.R.L.	683163
E/2022-21506	18/4/22	B&G BATISTA GUZMAN GROUP	SERVICIOS DE CONSTRUCCION, Y TODO LO RELACIONADO A LA CONSTRUCCION COMO REMODELACIONES, MANTENIMIENTO, SUPLIDORES DE EQUIPOS Y MATERIALES DE CONSTRUCCION, ESTRUCTURAS METALICAS EN GENERAL	SOLANGI LORENA BATISTA GUZMAN	683393
E/2022-21742	19/4/22	B.A.G MUSIC SCHOOL	SERVICIO DE ESCUELA DE MUSICA Y CENTRO DE ESTIMULACION TEMPRANA.	DIEGO SEBASTIAN DUQUE CASTANO, OSCAR ISMAEL SANCHEZ GARO	683212
E/2022-19983	7/4/22	BABOCHKA	ELABORACION DE ACCESORIOS TALES COMO PULSERAS, COLLARES, TANTO PARA FEMENINOS Y MASCULINOS	MARIA TERESA ANGELINA RODRIGUEZ HERMIDA	682057
E/2021-27817	13/4/22	BABY BOUTIQUE A&A YANILDA SALCEDO	VENTA ROPAS Y ACCESORIOS DE NIÑAS.	YANILDA SALCEDO DE SALGADO	682820
E/2022-21868	19/4/22	BANCA ADOLFO	VENTA DE LOTERIAS Y JUEGOS DE AZAR.	ADOLFO PEREZ	683307
E/2022-21171	13/4/22	BANCA APOLO	VENTAS DE LOTERIA Y JUEGOS DE AZAR.	ROLANDO REYES THOMAS	682803
E/2022-20333	8/4/22	BANCA AVJ	VENTA DE NUMEROS Y JUEGO DE AZAR.	ANDRES AVELINO JIMENEZ RODRIGUEZ	682105
E/2022-21001	12/4/22	BANCA E & Y	VENTA DE LOTERIA Y JUEGOS DE AZAR.	ERASMO DEL ROSARIO MERCADO	682657
E/2022-21121	13/4/22	BANCA LOTE ESTRELLA DOMINICANA	VENTAS DE LOTERIA Y JUEGOS DE AZAR.	NELSON RAFAEL ABREU HERNANDEZ	682817
E/2022-20881	12/4/22	BANCA LUIS LECR	VENTA DE LOTERIAS Y JUEGO DE AZAR.	LUIS ERNESTO CASTILLO RAMOS	682539
E/2022-21521	18/4/22	BANCA ABREU IAN	VENTA DE JUEGOS DE AZAR.	FERMIN ABREU ABREU	683035
E/2022-21295	18/4/22	BANCA ARACELIS	SERVICIOS DE BANCA DE LOTERIA, JUEGOS DE LOTERIA Y AZAR.	RUBEN REYES BISONO	682924
E/2022-18804	5/4/22	BANCA ASLY-BR	VENTAS DE LOTERIA, JUEGOS DE AZAR Y APUESTA.	BERNARDO RAMIRO MINAYA MONCION	681326
E/2022-20301	11/4/22	BANCA BERENICE	SERVICIOS DE JUEGOS DE AZAR.	BERENICE PERALTA COLON, JACINTA COLON DE ROSADO	682358
E/2022-21974	20/4/22	BANCA BETANCES BPA	SERVICIOS DE BANCAS DE APUESTAS DEPORTIVAS, LOTERIAS Y TODOS TIPOS DE JUEGO DE AZAR.	PEDRO ANTONIO ABREU ULERIO	683414
E/2022-18821	11/4/22	BANCA CAMYRMA	VENTA DE LOTERIA.	IRMA ZARZUELA	682331
E/2022-20200	8/4/22	BANCA CANDELIER	VENTA DE NUMEROS DE LOTERIA Y JUEGOS DE AZAR.	JOSE ROGELIO CANDELIER ROSARIO	682004
E/2022-19675	6/4/22	BANCA CANDELIER ROSARIO	VENTAS DE NUMEROS DE LOTERIAS Y JUEGOS DE AZAR.	MALEXI NAVIL CANDELIER ROSARIO	682356
E/2022-21240	13/4/22	BANCA CARLOS ESTEVEZ	VENTA DE NUMEROS DE LOTERIAS.	CARLOS MANUEL ESTEVEZ CONCEPCION	682878
E/2022-20752	11/4/22	BANCA CELENIA	VENTA DE LOTERIA Y JUEGO DE AZAR.	PEDRO FLORES	682485
E/2022-21385	18/4/22	BANCA CHELO	VENTA DE NUMERO DE LOTERIAS.	JOSE ANTONIO MENDEZ GOMEZ	682957
E/2022-20390	12/4/22	BANCA CRISTIAN	SERVICIOS DE JUEGOS DE AZAR Y VENTA DE NUMEROS DE LOTERIA.	CRISTIAN PAULA	682570
E/2022-19976	7/4/22	BANCA CRL	VENTAS DE LOTERIAS Y JUEGOS DE AZAR	MARINO VICENTE BATISTA	681910
E/2022-19406	5/4/22	BANCA CUESTA	SERVICIO DE JUEGOS A AZAR	ABELINO RODRIGUEZ CUESTA	681352
E/2022-21398	18/4/22	BANCA D VALENZUELA	SERVICIOS DE BANCAS DE APUESTAS DEPORTIVAS, LOTERIAS Y TODOS TIPOS JUEGO DE AZAR.	CARLOS RAFAEL VALENZUELA ROMERO	682962
E/2022-20663	11/4/22	BANCA DE LOTERIA POLANCO FORTUNA	VENTA DE LOTERIA Y JUEGOS DE AZAR.	JUAN CARLOS POLANCO RODRIGUEZ	682345
E/2022-20381	8/4/22	BANCA DE LOTERIA QUIRINO GONZALEZ	SERVICIOS DE JUEGOS DE AZAR Y VENTA DE LOTERIA.	QUIRINO GONZALEZ RODRIGUEZ	682143
E/2022-20038	7/4/22	BANCA DE LOTERIA CARABALLO	PROMOVER, FOMENTAR Y VENDER LOS NUMEROS DE LAS LOTERIAS AUTORIZADAS POR EL ESTADO DOMINICANO	RENE CARABALLO DE LA ROSA	681866
E/2022-19999	7/4/22	BANCA DE LOTERIA DUARTE	VENTA DE TICKET DE LOTERIAS.	MIGUEL ANTONIO DUARTE SUAREZ	681848
E/2022-20708	11/4/22	BANCA DE LOTERIA GEISY SEBASTIAN	VENTAS DE NUMEROS DE LOTERIA Y RECARGAS.	GEISY OGANDO DE LOS SANTOS	682416
E/2022-20730	12/4/22	BANCA DE LOTERIA JM MARTINEZ	SERVICIOS DE JUEGOS DE AZAR Y BANCA DE LOTERIA.	JOSE ALBERTO MARTINEZ TORRES	682586
E/2022-21292	18/4/22	BANCA DE LOTERIA KIARA	SERVICIOS DE BANCA DE LOTERIA, JUEGOS DE LOTERIA Y AZAR	YNOCENCIO HEREDIA PERDOMO	682922
E/2022-21907	19/4/22	BANCA DE LOTERIA MATIAS	PROMOVER, FOMENTAR Y VENDER LOS NUMEROS DE LAS LOTERIAS AUTORIZADAS POR EL ESTADO DOMINICANO, YA SEA DE MAYORISTA O DE PASADORES, O DE CUALQUIER OTRA NATURALEZA	EMMANUEL MATIAS DOMINGUEZ	683357
E/2022-18854	11/4/22	BANCA DE LOTERIA PAPO	VENTA DE NUMEROS DE LOTERIA, JUEGO AL AZAR.	FELIPE SEVERINO	681826
E/2022-19628	6/4/22	BANCA DE LOTERIA YUNIOR T	SERVICIOS DE CONSORCIO DE BANCAS DE LOTERIA Y JUEGOS DE AZAR.	ROSARIO ELIZABETH TAVERAS DIAZ	681617
E/2022-20696	11/4/22	BANCA DE LOTERIAS JL QUISQUEYA	VENTA DE LOTERIAS Y JUEGOS DE AZAR.	JULIO CELESTINO BRITO DE LEON	682377
E/2022-19955	8/4/22	BANCA DEPORTIVA EDUARD BILLAR	BANCA DE APUESTA, JUEGOS DE AZAR, SALA DE JUEGOS, JUEGOS DE MAQUINAS TRAGA MONEDAS	EDUARDO ALTAGRACIA	681965
E/2022-20984	12/4/22	BANCA DEPORTIVA WELLINGTON SPORT	SERVICIOS DE APUESTA DEPORTIVA Y JUEGOS DE AZAR.	WELLINGTON JAVIER SANTOS POLANCO	682637
E/2022-21140	13/4/22	BANCA EASY MONEY SPORT	SERVICIOS DE APUESTA DEPORTIVA Y JUEGOS DE AZAR.	ALEXIS ELPIDIO REYES SOSA, YANCARLOS VILLAMAN TAVAREZ	682774
E/2022-20849	12/4/22	BANCA EL MAYIMBE	SERVICIOS DE BANCA DE LOTERIA.	ERNESTO MANUEL MEDINA LIRIANO	682500
E/2022-19565	6/4/22	BANCA ERMA BE	SERVICIOS DE BANCA DE APUESTAS DEPORTIVAS, DE LOTERIAS Y TODOS TIPOS DE JUEGOS DE AZAR.	ERMA CASTILLO	681480
E/2022-21293	18/4/22	BANCA ESQUIBEL	BANCA DE LOTERIA, JUEGOS DE LOTERIA Y AZAR.	ESQUIBEL BIENVENIDO REYNOSO GONZALEZ	682938
E/2022-20997	12/4/22	BANCA EVELING	SERVICIO DE BANCAS DE LOTERIA, JUEGOS DE LOTERIA Y DE AZAR.	EVELING DE LOS SANTOS PEREZ DE GOMEZ	682658
E/2022-19315	19/4/22	BANCA FB JUNQUITO	PROMOVER, FOMENTAR Y VENDER LOS NUMEROS DE LAS LOTERIAS AUTORIZADAS POR EL ESTADO DOMINICANO, YA SEA DE MAYORISTA O DE PASADORES, O DE CUALQUIER OTRA NATURALEZA	FREDDY DE LOS SANTOS BUENO RODRIGUEZ	683324
E/2022-19547	6/4/22	BANCA FELIX RODRIGUEZ	VENTA DE LOTERIA Y JUEGOS DE AZAR.	FELIX ANTONIO RODRIGUEZ	681473
E/2022-20046	7/4/22	BANCA FLETE	VENTA DE LOTERIA Y JUEGOS DE AZAR.	SERGIO FLETE	681880
E/2022-20778	11/4/22	BANCA FRANYI	VENTAS DE LOTERIA Y JUEGOS DE AZAR.	FRANCIS ALBERTO LABASTA ROSARIO	682441

[210] EXP.	[220] SOL. FECHA	[561] NOMBRE COMERCIAL	[510] ACTIVIDAD	[730] SOLICITANTE	[111] REGISTRO
E/2022-20040	7/4/22	BANCA GALA	VENTA DE NÚMEROS DE LOTERÍAS	WILTON RICARDO CASTILLO SANTOS	681867
E/2022-21234	18/4/22	BANCA GARY ESTEVEZ	VENTA DE NUMERO DE LOTERIA.	DARIO RAFAEL ESTEVEZ BOURDIERD	683028
E/2022-21520	18/4/22	BANCA GERMOSIN R	VENTAS DE LOTERIA Y JUEGOS DE AZAR.	AVELINO ANDRES GERMOSIN RODRIGUEZ	683037
E/2022-21529	18/4/22	BANCA GREGORIO PEREZ	VENTA DE NUMERO Y JUEGO DE AZAR.	GREGORIO ANTONIO PEREZ GARCIA	683050
E/2022-19582	6/4/22	BANCA HERO BH	SERVICIOS DE BANCAS DE APUESTAS DEPORTIVAS, DE LOTERIAS Y TODOS TIPOS DE JUEGO DE AZAR.	ANDRES HEROINO PEREZ JIMENEZ	681497
E/2022-20240	8/4/22	BANCA JEFFREY BAEZ	SERVICIOS DE CONSORCIO DE BANCA, BANCA DE LOTERIA Y JUEGO DE AZAR.	JEFFREY BAEZ TORRES	682023
E/2022-19906	7/4/22	BANCA JOAQUIN	VENTA DE LOTERIA, JUEGOS DE AZAR	JOAQUIN SANTANA BELLO JIMENEZ	681751
E/2022-21195	13/4/22	BANCA JOCHY	VENTA DE NUMERO DE LOTERIAS.	JOSE MIGUEL ROSARIO NUNEZ	682828
E/2022-21122	13/4/22	BANCA JOSHEMAR DOMINICANA	VENTAS DE LOTERIAS Y JUEGOS DE AZAR	NELSON RAFAEL ABREU HERNANDEZ	682770
E/2022-21718	19/4/22	BANCA JUAN PEGUERO LA FORTUNA	SERVICIOS BANCAS DE LOTERIAS.	YESSICA PAMELA PIMENTEL MEJIA, JUAN OSIRIS PEGUERO SANTOS	683347
E/2022-21021	12/4/22	BANCA JUNIOR/SANDRA	VENTAS DE LOTERIAS	SANDRA KARINA CHALAS MARTINEZ	682692
E/2022-21426	18/4/22	BANCA LA CERTERA	VENTA DE LOTERIA Y JUEGOS DE AZAR	NERY AURELINDA CESPEDAS GUTIERREZ	682973
E/2022-20985	12/4/22	BANCA LA FORTUNA- EDWIN	SERVICIOS DE BANCA DE APUESTAS.	EDWIN NICANOR ALVAREZ RODRIGUEZ, ESMERALDA ALTAGRACIA SOSA BISONO	682650
E/2022-21729	19/4/22	BANCA LA MILAGROSA	SERVICIO DE JUEGO DE AZAR Y VENTA DE NÚMEROS DE LA LOTERIA.	RAMON ARTURO NOVA MENDEZ	683197
E/2022-20979	12/4/22	BANCA LA PAO	VENTA DE LOTERIA Y JUEGOS DE AZAR.	ANEUDY ACOSTA RODRIGUEZ	682638
E/2022-19662	6/4/22	BANCA LA PODEROSA AB RD	VENTA DE JUEGO DE AZAR Y NÚMEROS.	JESUS ARAUJO VALDEZ	681555
E/2022-20406	8/4/22	BANCA LISSETTE	VENTA DE LOTERIA Y JUEGOS DE AZAR.	ROBERT MIGUELIN VARGAS SANTANA	682178
E/2022-20081	7/4/22	BANCA MANAURY	SERVICIO DE BANCAS DE LOTERIA, JUEGOS DE LOTERIA Y AZAR.	MANAURY VALERIO IVE	681935
E/2022-21173	13/4/22	BANCA MARINO CAMBIO	VENTA DE LOTERIA Y JUEGOS DE AZAR	JOSE VALENTIN ALMONTE	682807
E/2022-20843	12/4/22	BANCA MENDEZ PUERTO PLATA	SERVICIOS DE JUEGOS DE AZAR O APUESTAS, SERVICIOS DE JUEGOS DE AZAR PARA MULTIPLES JUGADORES	JUAN ALEXIS MENDEZ DECHAMPS	682495
E/2022-20244	8/4/22	BANCA MINGO SOSA	VENTAS DE LOTERIA Y JUEGOS DE AZAR	LEONICIO SOSA PINEDA	682021
E/2022-21791	19/4/22	BANCA MONICA	BANCAS DE LOTERIAS. VENTAS DE RECARGAS TELEFONICAS	MONICA SANTOS	683244
E/2022-19289	6/4/22	BANCA MP	VENTA DE NÚMEROS DE LOTERIA.	ROBINSON MATEO POLANCO ROJAS	681401
E/2022-19979	11/4/22	BANCA NASHLA	SERVICIOS DE BANCA DE LOTERIA.	FELIX ANTONIO MOSQUEA VASQUEZ	682424
E/2022-20918	12/4/22	BANCA NEIDO	VENTA DE LOTERIAS, JUEGOS DE AZAR.	NEIDO ROSARIO	682565
E/2022-18713	11/4/22	BANCA NELSON	BANCA DE LOTERIA, SERVICIO DE JUEGO DE AZAR.	NELSON DE JESUS DIAZ RODRIGUEZ	681557
E/2022-21296	18/4/22	BANCA OZUNA	BANCA DE LOTERIA, JUEGOS DE LOTERIA Y AZAR.	ANTONIO OZUNA	682923
E/2022-20919	19/4/22	BANCA PAULINA	COMERCIALIZACION DE LOTERIA Y DE JUEGOS DE AZAR	PAULINA SANCHEZ DELGADO	683153
E/2022-19558	6/4/22	BANCA PERALTA BP	SERVICIOS DE BANCAS DE APUESTAS DEPORTIVAS, LOTERIAS Y TODOS TIPOS DE JUEGOS DE AZAR.	ERSIDA LIBRADA PERALTA CASTELLANOS	681485
E/2022-20649	11/4/22	BANCA PITO	SERVICIO DE CONSORCIO DE BANCA DE LOTERIA Y JUEGOS DE AZAR	ROSA EMILIA FERNANDEZ DISLA	682349
E/2022-21522	18/4/22	BANCA PORTES	SERVICIO DE VENTA DE NÚMEROS DE LOTERIA, JUEGOS DE AZAR.	FELIX DE JESUS PORTES PEREYRA	683038
E/2022-19977	7/4/22	BANCA RODRIGUEZ FORTUNA	VENTA DE LOTERIA Y JUEGOS DE AZAR.	ARISMENDY RODRIGUEZ CABRERA	681834
E/2022-20720	11/4/22	BANCA RODRIGUEZ OVALLES	BANCA DE APUESTAS, VENTA DE NÚMEROS DE LOTERIA Y JUEGOS DE AZAR.	PEDRO GILBERTO RODRIGUEZ OVALLES	682689
E/2022-21655	19/4/22	BANCA ROSSI	SERVICIOS DE BANCA DE LOTERIAS, JUEGOS DE LOTERIAS.	CANDIDA RIJO ABAD	683161
E/2022-20045	7/4/22	BANCA SAMUEL	SERVICIOS DE CONSORCIO DE BANCA DE LOTERIA Y JUEGOS DE AZAR.	SAMUEL DE LOS SANTOS SOSA DOMINGUEZ	681870
E/2022-20069	7/4/22	BANCA SANTO DOMINGO, DE DANIEL FRIAS RODRIGUEZ	VENTA DE JUEGOS DE AZAR	DANIEL ANTONIO FRIAS RODRIGUEZ	681941
E/2022-19690	6/4/22	BANCA TRIPLE E	VENTA JUEGOS DE LOTERIA, JUEGOS DE AZAR.	ELADIO DE LOS SANTOS ASCENCIO	681623
E/2022-20064	7/4/22	BANCA VICTOR RODRIGUEZ CARRASCO	SERVICIOS DE CONSORCIO DE BANCA DE LOTERIA Y JUEGOS DE AZAR.	VICTORIANO RODRIGUEZ CARRASCO	682413
E/2022-19850	7/4/22	BANCA YANI BY	SERVICIOS DE BANCAS DE APUESTAS DEPORTIVAS, LOTERIAS Y TODOS TIPOS DE JUEGO DE AZAR.	ELEUTERIA PEÑA MATEO	681715
E/2022-20847	12/4/22	BANCA YUDY	BANCA DE LOTERIA.	YUDELKA MARIA JEREZ CEPIN	682497
E/2022-20561	11/4/22	BANCA ZOE	VENTA DE JUEGOS DE AZAR.	EYSOLINDA GONZALEZ	682270
E/2022-19304	5/4/22	BANCAS ANDRES CRUZ	COMERCIALIZACION, DISTRIBUCIÓN Y VENTA DE JUEGOS DE AZAR.	ANDRES CRUZ GARCIA	681279
E/2022-21502	18/4/22	BANCAS CARMITO	BANCAS DE LOTERIA, VENTA DE SORTEOS DE LOTERIA, COMERCIALIZACION DE BILLETES DE JUEGOS DE AZAR.	JOSE DE LOS REYES PUJOLS SANCHEZ	683029
E/2022-21265	13/4/22	BANCAS DE LOTERIA AME	SERVICIOS DE BANCAS DE LOTERIA.	MAXIMO ANTONIO ESCARFULLER BELLARD	682887
E/2022-19533	6/4/22	BANCAS DE LOTERIA JORGE.AP	SERVICIOS DE BANCAS DE LOTERIA, JUEGOS DE AZAR	JORGE AUGUSTO ARIAS PEREZ	681458
E/2022-20096	7/4/22	BANCAS DE LOTERIA MARIANA	BANCAS DE LOTERIA, JUEGOS DE AZAR	ELI ARIELINA ARIAS SANCHEZ	681924
E/2022-20222	8/4/22	BANCAS DE LOTERIA PAULA DE NICASIO	SERVICIOS DE BANCAS DE LOTERIA, JUEGO DE LOTERIA, DE AZAR.	WILFRIDO NICASIO	682536
E/2022-21378	18/4/22	BANCAS DE LOTERIA RAFAELIN	SERVICIO DE BANCAS DE LOTERIA, JUEGOS DE AZAR.	RAFAEL DE JESUS GUZMAN NINA	682954
E/2022-21373	18/4/22	BANCAS DE LOTERIA ROBERT MICHAEL	SERVICIO DE BANCAS DE LOTERIA, JUEGOS DE AZAR.	ROBERT MICHAEL VILLAR MEDRANO	682948
E/2022-20639	11/4/22	BANCAS DE LOTERIAS EL DOCTOR, DE AMPARO PICHARDO	SERVICIO DE BANCAS DE LOTERIA, JUEGO DE LOTERIA Y AZAR.	AMPARO PICHARDO	682375
E/2022-19337	5/4/22	BANCAS GOMEZ B	DESTINADA A LA VENTA DE NÚMEROS Y JUEGO DE AZAR	CORDOBA DE JESUS GOMEZ BONIFACIO	681299
E/2022-19854	7/4/22	BANCAS GONZALEZ BGM	SERVICIOS DE BANCA DE APUESTAS DEPORTIVAS, DE LOTERIAS Y TODOS TIPOS DE JUEGOS DE AZAR.	NICACIO DE JESUS GONZALEZ PEÑA	681712
E/2022-20687	11/4/22	BANCAS MILENIO	VENTA LOTERIAS Y JUEGOS DE AZAR.	JULIO ALBERTO MARTINEZ	682373
E/2022-21909	19/4/22	BANCAS RAFAELITO	VENTA DE NÚMEROS DE LOTERIA, JUEGOS DE AZAR, VENTA DE RECARGAS, PAGO DE SERVICIOS.	RAFAEL VILLAR DE LA ROSA	683354
E/2022-20732	11/4/22	BANCAS RICARDO DURAN	VENTA DE SORTEOS DE LOTERIAS Y RECARGAS, ASI COMO PAGO DE SERVICIOS.	RICARDO GUILLERMO FIGUEROE PENA	682414
E/2022-20866	12/4/22	BARANCORPAV	SERVICIOS DE INSTALACION Y VENTA DE VIDRIOS, MATERIALES DE ALUMINIO Y HIERROS EN GENERAL.	CARLOS ANTONIO MATEO MARTE	682532
E/2022-20515	11/4/22	BARATERO TOURS & TRAVELS	AGENCIA DE VIAJES, TOURS, EXCURSIONES, BOLETOS AEREOS, SERVICIO DE TRANSPORTE, RENT CAR, RESERVA DE HOTELES.	ROBERT ESMERLYN DILONE MERCEDES	682257
E/2022-15161	6/4/22	BARBARA'S KITCHEN	SERVICIOS DE CATERING EN GENERAL, ALMUERZO, DESAYUNO, PICADERAS, JUGOS, DULCES RESPOSTERIA.	BARBARA BIENVENIDA LOPEZ DE DIAZ	681411
E/2022-20921	12/4/22	BASO DOMINICANA	CONSTRUCCIÓN, ADMINISTRACIÓN, PROMOCIÓN Y VENTA DE INMUEBLES PROPIOS Y/O DE TERCEROS	SANTIAGO BARÓN SOTO	682573
E/2022-18928	12/4/22	BATAILLE CLUB DEPORTIVO BAR RESTAURANTE	VENTA, ALQUILER Y DISTRIBUCIÓN DE EQUIPOS DEPORTIVOS ACUÁTICOS; VENTA DE ALIMENTOS Y BEBIDAS.	ANNIE MARIE GASSIER EP. BATAILLE, ERIC BATAILLE GASSIER	682583
E/2022-15795	18/3/22	BAVL-AUTOSERVICE	COMPRA Y VENTA DE PIEZAS DE VEHICULOS Y REPARACION DE VEHICULOS.	BASILIO ANTONIO VELAZQUEZ LUNA	682368
E/2022-21692	19/4/22	BEACH GRAPE 39	INVERSIÓN, PROMOCIÓN, DESARROLLO ADMINISTRACIÓN, MANEJO DE PROPIEDADES INMOBILIARIAS	GABRIELLA PATRICIA RODRIGUEZ SALAZAR	683182
E/2022-7591	6/4/22	BEACHFRONT ECOLOGE AROCU	COMPRA, VENTAS, ALQUILER, ADMINISTRACION, HIPOTECAS, DE INMUEBLES, MUEBLES, PRESTAMOS HIPOTECARIOS, PRESTAMOS PERSONALES, EJECUCION Y REALIZACION DE PROYECTOS RESIDENCIALES Y VILLAS.	ARAMIS DEL ROSARIO CUETO	681571
E/2022-7238	23/3/22	BEACHY APPAREL BY ERANNY	CONFECCIÓN Y VENTAS DE TRAJES DE BANOS.	ERANNY MABEL VIDAL PAULINO	681271
E/2022-21491	18/4/22	BEAUTY & BEYOND	FABRICACION Y DISTRIBUCION DE PRODUCTOS CAPILARES Y COSMÉTICOS. ESTÉTICA Y COSMIATRÍA.	YARITZA ZAPATA ORTIZ	683022
E/2022-18061	6/4/22	BEAUTY CLUB & ACADEMY BY KATHERINNE LEON	SERVICIOS DE BELLEZA EN GENERAL Y ACADEMIA EDUCATIVA EN EL ÁREA DE BELLEZA.	JOHAN MIGUEL PEREZ SANTANA	681424
E/2022-13187	6/4/22	BEAUTY SOLEIL SUPPLY	VENTAS DE PRODUCTOS DE BELLEZA.	LUISA SHARLOTTE JOSEPH	681622
E/2022-17758	11/4/22	BEJUCAL AGROTRADING	PRODUCCIÓN Y COMERCIALIZACIÓN, NACIONAL E INTERNACIONAL, DE PRODUCTOS AGRICOLAS DOMINICANO.	MAXIMO ANTONIO CASTILLO RODRIGUEZ	682367
E/2022-20688	11/4/22	BEKANS ESTETIC	SERVICIOS DE SPA Y ESTÉTICA.	ROZA IBE NINA DE JACOBO	682372
E/2022-21623	18/4/22	BELLA COLLECTIONS	IMPORTACION Y EXPORTACION, VENTA Y COMERCIALIZACIÓN DE ACCESORIOS TALES COMO: JOYAS Y CARTERAS.	BELLA COLLECTIONS, S.R.L.	683130
E/2022-14184	11/3/22	BELLGONZ ELECTRONIC	IMPORTACION, EXPORTACION Y VENTA AL POR MAYOR Y DETALLE DE EQUIPOS TECNOLOGICOS, ELECTRODOMESTICOS Y AFINES.	JOAN MANUEL BELLO VILLEGAS	681563
E/2022-8290	7/4/22	BELLISSIMO COCCINELLE ESTHETIC	SERVICIOS DE MICROPIGMENTACION DE LABIOS, CEJAS, BOCA, NAILS, ESTÉTICA, TATUAJES, COMIASTRÍA, LASER, REJUVENECIMIENTO, VENTA Y COMPRA DE PRODUCTOS ESTÉTICOS Y SALÓN, VENTA Y COMPRA DE PRODUCTOS PARA LA PIEL.	CARMEN ERODIA SEGURA MORON	681917
E/2022-20234	8/4/22	BELLO MAR PLAYA GRANDE PUEBLO	PARA IDENTIFICAR CONDOMINIO Y LOCALES COMERCIALES.	JUAN RENE BEAUCHAMPS GALVAN	681998
E/2022-21946	20/4/22	BEMBA COMUNICACION CREATIVA CYM	SERVICIO DE DISEÑO, ORGANIZACIÓN, PLANIFICACIÓN, LOGÍSTICA, MONTAJE Y PRODUCCION DE EVENTOS EDUCATIVOS, CULTURALES, ARTÍSTICOS Y DEPORTIVOS.	CLARA ALTAGRACIA MOREL SANTANA	683394
E/2022-19750	6/4/22	BENISA TERRAZA BILLAR, BAR & LIQUOR STORE	VENTAS DE BEBIDAS ALCOHOLICAS AL POR MAYOR Y DETALLE; IMPORTACION Y EXPORTACION DE TODO TIPO DE BEBIDAS ALCOHOLICAS Y TODA ACTIVIDAD RELACIONADA A LA MISMA.	MARIA ISABEL REYNOSO GONZALEZ, ISAAC BENAYON	681655
E/2022-20629	12/4/22	BENITA Y DIANA DE VARIEDADES	COMPRA Y VENTA DE TODO TIPO DE ROPAS PARA DAMAS, CABALLEROS Y NIÑOS, ACCESORIOS, PERFUMES, DESODORANTES, PASTA DENTAL.	BENITA GARCIA POLANCO	682566
E/2022-19635	18/4/22	BENJI POS SOLUTIONS	DESARROLLO Y COMERCIALIZACIÓN DE SISTEMAS DE INFORMACIÓN PARA EMPRESAS, DESARROLLO DE SOLUCIONES TECNOLÓGICAS Y OPERATIVAS PARA RESTAURANTES, HOTELES, CATERING	ISIS ABRAHAM REYES ESTRELLA	683072
E/2022-20915	12/4/22	BERBRAN	SERVICIOS DE SALÓN DE BELLEZA, SPA, CENTRO DE ESTÉTICA, MAQUILLAJE, CUIDADO PERSONAL, ASESORÍA Y CAMBIO DE IMAGEN Y DEMÁS ACTIVIDADES RELACIONADAS.	ALEJANDRO GABRIEL BRANDAN, SERGIO RAMON BERTRAN	682568
E/2022-19526	6/4/22	BERNSTEWCORP	COMPRA Y VENTA DE PRODUCTOS DE SALUD, PRODUCTOS DE BELLEZA E HIGIENE PERSONAL, PERFUMERÍA, BEBIDAS ENERGÉTICA, MATERIALES EDUCATIVO, EXCLUSIVO DE LA MARCA AMWAY	BERNARD STWARD LAUREANO SANTOS	681486
E/2022-19592	6/4/22	BERNYS CREACIONES	SERVICIOS DE PUBLICIDAD, DISEÑO GRAFICO, SERIGRAFIA Y SUBLIMACION PARA POLOS, TSHIRTS, GORRAS, ARTÍCULOS PROMOCIONALES	BERNARDA SANCHEZ RODRIGUEZ	681504
E/2022-19012	8/4/22	BÉRTHA JEAN, RESTAURANTE & SUPERMERCADO Y MAS	VENTA DE COMIDA COCINADA, EN EL AREA DE RESTAURANTE, Y EN EL AREA DE SUPERMERCADO, A LA VENTA DE COMIDA CRUDA, ROPA DE VESTIR	JEAN GARDY ETSSE, PIERRE THONY DANGNY.	682056
E/2022-12481	13/4/22	BEYA MAR LAS GALERAS	ADMINISTRACION, DESARROLLO, Y CONSTRUCCION DE RESTAURANTES TURÍSTICOS, EXCURSIONES TURÍSTICAS EN SENTIDO GENERAL	CEDRIC CLAUDE ALBERIC RIBARD	682779
E/2022-19515	6/4/22	BIDENTAL	SERVICIOS DE ODONTOLOGIA, IMPORTACION, EXPORTACION, COMERCIALIZACION, COMPRA Y VENTA Y MERCADEO DE TODO LO RELACIONADO CON EL AREA DE LA ODONTOLOGIA	BIDENTAL, S. R. L.	681466
E/2022-21894	19/4/22	BIEN PLAZA COMERCIAL & RESIDENCIAL	CONDOMINIO DE LOCALES COMERCIALES Y APARTAMENTOS PARA LA VENTA Y ALQUILER, ASÍ COMO OTRAS ACTIVIDADES QUE SE DESPRENDAN CON LA REFERIDA ACTIVIDAD.	BIENVENIDO BERNARDO FERRERAS PANIAGUA	683336
E/2022-20999	12/4/22	BIKEMADE	OPERACION DE ESTACIONES DE AGUA Y CAFE MÓVILES EN REPUBLICA DOMINICANA.	PAMELA FELIZ MARTINEZ	682659
E/2022-19963	7/4/22	BIO HAIR RD BY YARLIN REYES	FABRICACION, DISTRIBUCION Y VENTAS DE PRODUCTOS CAPILARES.	YARLIN MARIA REYES SOSA	681817
E/2022-20215	8/4/22	BIOINGENIOUS SMART SOLUTIONS BSS	COMERCIALIZACION Y SERVICIO EQUIPOS MÉDICOS Y ACTIVIDADES RELACIONADAS.	ANGEL GABINO GERMAN FLORENTINO	682007
E/2022-21867	19/4/22	BJ FITNESS BAUTISTA	VENTA DE SUPLEMENTOS NUTRICIONALES	BRAYLIN JOSE BAUTISTA DE LA ROSA	683308
E/2022-20960	13/4/22	BLACK SAINT	DESARROLLO, FABRICACION, DISEÑO INTEGRIO Y COMERCIALIZACION DE PRENDAS, TALES COMO: ROPAS, CALZADOS, ACCESORIOS.	ALEX MANUEL HERNANDEZ ESPINAL	682839
E/2022-20572	11/4/22	BLESS TECHNOLOGIES	DESARROLLO DE PAGINAS WEB, APLICACIONES MÓVILES Y SISTEMAS DE GESTION EMPRESARIAL, CONSULTORIA DE MARKETING DIFITAL, CIBERSEGURIDAD E INFORMATICA EN GENERAL, MANEJO DE REDES SOCIALES, DISEÑO GRAFICO.	LUIS RAMON JIMENEZ GARCIA, WILBERK HERRERA TORIBIO	683240
E/2022-20702	11/4/22	BLUE HILL COMPANY	ADQUISICION DE TENENCIA DE PROPIEDADES INMOBILIARIA COMPRA, VENTA, ALQUILER, ADMINISTRACIÓN, DESARROLLO DE PROYECTOS INMOBILIARIOS Y TODO LO RELACIONADO A INMUEBLES.	JUAN JULIO BAEZ CONTRERAS	682390

[210] EXP.	[220] SOL. FECHA	[561] NOMBRE COMERCIAL	[510] ACTIVIDAD	[730] SOLICITANTE	[111] REGISTRO
E/2022-21734	19/4/22	BLUE HORIZON ENTERPRISES	LA SOCIEDAD TENDRÁ POR OBJETO, SERVICIOS DE CONSULTORÍA Y ASESORÍA EN GESTIONES EMPRESARIALES, INDUSTRIALES, FINANCIERAS, TÉCNICAS, LEGALES Y FISCALES	BRENDA MARIA CALDERÓN LEÓN	683206
E/2022-19056	7/4/22	BLUE MARC STUDIO	SERVICIOS DE DEPILACIÓN, TRATAMIENTOS DE BELLEZA TALES COMO : FACIALES Y CORPORALES, MASAJES, MICROBLADING, POSTURA PESTAÑA Y AFINES.	MANUEL RENE CRUZ JIMENEZ	681902
E/2022-21142	13/4/22	BLUE STATION CORPORATION SOLAR	ELABORACIÓN, DISEÑO, VENTA, DISTRIBUCIÓN GESTIÓN DE PROYECTOS Y CONSTRUCCIÓN DE OBRAS CIVILES Y ENERGÉTICAS.	CORPORATION 40, S.R.L.	683094
E/2022-19481	7/4/22	BLUE TECHNOLOGY SOLUTIONS BTECT	VENTA Y APLICACION DE SOFTWARE Y APLICACIONES MOVILES, DESARROLLO, ASESORIA E IMPLEMENTACION DE LOS MISMO A LA GESTION HUMANA Y CAPACITACION DE TALENTOS.	JORGE DAVID GONZALEZ ROSA, SOLANGE MICHELLE CASTILLO DE LOS SANTOS	681919
E/2022-21386	18/4/22	BLUINVEST	CONSTRUCCIÓN, COMPRA, VENTA Y ALQUILER DE TORRES, EDIFICIOS, APARTAMENTOS, VILLAS, CASAS, LOCALES COMERCIALES, COMPLEJOS TURISTICOS Y BIENES INMUEBLES EN GENERAL.	ANDREA DI CIACCIO, GAETANO DI CIACCIO	682966
E/2022-17338	18/4/22	BLURRED SPA BEAUTY	SERVICIO DE COSMIATRÍA Y SPA, VENTA DE PRODUCTOS PARA LA CASA	YANEIRIS JUDITH DIAZ VILORIO	683013
E/2022-20520	19/4/22	BOCADITOS CAKES MAURIFEL	ELABORACION DE MASAS Y PRODUCTOS DE PASTELERIA. ELABORACION Y VENTA DE BIZCOCHOS, POSTRES, PASTELES, TARTAS, PASTELES DE FRUTAS Y SUS DERIVADOS.	MAURIFEL PEREZ GERREZ	683154
E/2022-21369	18/4/22	BOHEMIAN ECOLOGE	PROMOCION Y EL FOMENTO DE OPORTUNIDADES DE INVERSION EN EL PAIS, ADMINISTRACION DE HOTELES, TIENDAS Y RESTAURANTES	WILSON LORENZO PENA ROSARIO	682946
E/2022-20262	8/4/22	BOLETEA	SERVICIOS, DESARROLLO Y EXPLOTACION DE SISTEMAS DE SOFTWARE, VENTA DE ENTRADAS PARA ESPECTACULOS Y EVENTOS.	ALVARO ROMERO FERNANDEZ	682055
E/2022-16155	12/4/22	BONAO MEDICAL CENTER BOMED	DIAGNOSTICO Y TRATAMIENTO DE PACIENTES, SERVICIOS DE HOSPITALIZACIÓN E INTERNAMIENTO, CIRUGIA EN GENERAL	FRANCISCO MORETA PEREZ	682545
E/2022-19839	7/4/22	BONGU CREOL	SERVICIOS DE RESTAURANTE, CAFETERIA JC, VENTA DE TODO TIPO DE BEBIDAS ALCOHOLICAS, JUGOS NATURALES, AGUA, REFRESCOS	JEAN GARDY DOMOND	681708
E/2022-20840	20/4/22	BONILLA B. Y A. SOLUCIONES Y MAS	INSTALACIONES DE SISTEMA DE GAS, AIRE ACONDICIONADO, ELECTRICIDAD Y SISTEMAS DE CÁMARA DE VIGILANCIA.	ROONEY BONILLA FLORES	683419
E/2022-15099	19/4/22	BORAM SPORT	VENTA DE PRENDA DE VESTIR AL POR MAYOR Y DETALLE.	ARIEL DAVID BOTELLO RAMIREZ	683264
E/2022-21253	13/4/22	BOSTONIA CONSTRUCTION	EMPRESA DE DISEÑO, CONSTRUCCIÓN E INGENIERIA EN GENERAL Y TODO LO RELACIONADO AL AREA DE CONSTRUCCIÓN.	PEDRO MIGUEL SANTIAGO ALMONTE	682884
E/2022-10688	8/4/22	BOTANNIA VILLAS	INVERSION EN BIENES INMUEBLES Y PROYECTOS TURISTICOS	VISTA PARQUE DEVELOPMENT CORP, S.R.L.	682081
E/2022-20809	12/4/22	BOTICA LA FE	COMPRA, VENTA Y DISTRIBUCION AL POR MAYOR Y AL DETALLE DE PRODUCTOS FARMACEUTICOS.	LOUINORD PIERRE, JASMINE VOLMAR	682893
E/2022-20731	19/4/22	BRADES & BAKWELL ENGINEERING GROUP	DESARROLLO DEL DISEÑO, CONSTRUCCIÓN, RECONSTRUCCIÓN, EDIFICACIÓN, REVESTIMIENTO, LEVANTAMIENTO, SEÑALIZACIÓN, CIMENTACIÓN	ELIAS GUARIONEX MOLINA ARAUJO	683289
E/2022-20503	11/4/22	BRIAL MEDICAL	VENTA Y REPARACION DE EQUIPOS DE SOPORTE VITAL (VENTILADORES, LAMPARAS DE CIRUGIA, ELECTROCARDIOGRAMA	BRADY JOSE GONZALEZ ENCARNACION	682247
E/2022-19924	7/4/22	BRICA MED	COMPRA Y VENTA PARA CLINICAS Y HOSPITALES DE EQUIPOS MEDICOS, INSUMOS, MEDICAMENTOS, UNIFORMES Y MATERIALES AFINES RELACIONADOS CON LA SALUD.	PEDRO JAVIER SEPULVEDA MINGUES	681785
E/2022-17030	8/4/22	BRIEF DRIVE RENTALS	ALQUILER DE VEHICULOS.	LUIS CARLOS GARCIA LINARES	682052
E/2022-21888	19/4/22	BRIGHTER DAYS TASTY TREATS	PRODUCCIÓN, COMERCIALIZACIÓN, VENTA, IMPORTACIÓN Y EXPORTACIÓN DE POSTRES CONGELADOS, HELADOS Y CUALQUIER OTRO TIPO DE PRODUCTOS ALIMENTICIOS.	AARON DERRICK DAVIS	683346
E/2022-11528	18/4/22	BRIO TABLE BAR & LOUNGE	EXPLOTACION DE RESTAURANTES, BARES Y COMERCIOS RELACIONADOS CON GASTRONOMIA, ALIMENTOS Y BEBIDAS, CELEBRACION DE EVENTOS DE TIPO PRIVADO COMO EMPRESARIAL.	PAMELA ROCIO LETELIER GUZMAN	683065
E/2022-21561	18/4/22	BRISHELL REAL ESTATE	SERVICIOS DE CONSTRUCCIÓN, VENTA, RENTA Y ADMINISTRACION DE PROPIEDADES.	YERICA ESPIRITUSANTO DE CASTILLO	683105
E/2022-14877	18/4/22	BUBBLE BACKER FACTORY	INVESTIGACION CIENTIFICA Y EDUCATIVA, INFRAESTRUCTURAS DE RECREO ECOTURISTICAS CON PROTECCION DE LA NATURALEZA	OLGA LYZHINA	682918
E/2022-19660	6/4/22	BUFETE JURÍDICO MOTA Y ANDRIS & ASOC.	SERVICIOS DE BIENES RAICES, COMPRA, VENTA, ALQUILER, FINANCIAMIENTO Y ADMINISTRACION DE PROPIEDADES INMOBILIARIAS, SERVICIOS DE ASUNTOS MIGRATORIOS EN GENERAL	RICARDO ANTONIO MOTA QUEZADA	681718
E/2022-21166	13/4/22	BUFETE PAULINO SANTANA & ASOCIADOS.	SERVICIOS JURIDICOS EN GENERAL.	RAMONA MILAGROS PAULINO SANTANA	682801
E/2022-17745	7/4/22	BURGOS ROSARIO PREMIUM CIGARS	COMERCIALIZACION DE CIGARROS.	AMAURY MEJIA ROSARIO, MICHAEL BURGOS	681836
E/2022-19491	6/4/22	BVC ENERGY	SERVICIOS DE DISEÑO Y EJECUCION DE PROYECTOS DE ENERGIA FOTOVOLTAICA, MANTENIMIENTO DE PLANTAS FOTOVOLTAICAS, ASESORIA DE PROYECTOS ELECTRICOS, DISEÑO DE PLANOS ELECTRICOS, ANALISIS DE EFICIENCIA ENERGETICA, INSTALACION DE EQUIPO ELECTRIC	CLEUDYS ADAMS RODRIGUEZ BERNABEL, VICTOR DAVID CESPEDES RAMIREZ	681441
E/2022-20476	11/4/22	BY DAHIELYN	SERVICIOS DE PUBLICIDAD, MARKETING DIGITAL, MANUALIDADES, ARTÍCULOS PERSONALIZADOS, EVENTOS.	DAHIELYN DE LA CRUZ ROSARIO	682235
E/2022-20445	11/4/22	C.FAIMSA	SERVICIOS DE TRATAMIENTO DE BELLEZA, PELUQUERIA.	ANDREA CUEVAS DE PICHARDO	682241
E/2022-19225	19/4/22	CACAJOS	SERVICIOS DE GESTION DE VENTAS DE PRODUCTOS A TERCEROS A TRAVES DE UNA PLATAFORMA VIRTUAL.	JUAN PABLO MONTERO ENCARNACION	683315
E/2022-20243	8/4/22	CACAO TECHNOLOGIES	SERVICIOS DE ASESORIA, DESARROLLO, MANTENIMIENTO, DISEÑO E IMPLEMENTACION DE SISTEMAS INFORMATICOS	JUAN JOSE HENRIQUEZ AQUINO	682030
E/2022-21427	18/4/22	CACATA ROSADA	SERVICIOS DE PUBLICIDAD Y MARKETING DIGITAL.	NICOLE MARIE MEDINA LIRIANO	683322
E/2022-16027	18/4/22	CAFE AJEMI	CULTIVO, PRODUCCION Y DISTRIBUCION DE CAFE.	JAY JULIO PEREZ NUNEZ	683054
E/2022-19552	6/4/22	CAFE MCQUEEN	VENTA Y CONSUMO DE PRODUCTO DE CAFETERIA, TALES COMO: CAFÉ, DESAYUNO, AGUA.	SORAYA ISABEL ESTEVEZ ESTRELLA	681475
E/2022-20913	12/4/22	CAFETERIA CRISHERRA	VENTAS DE TOSTADAS, SANDWICH Y JUGOS NATURALES.	CRISTINA HERRERA	682561
E/2022-4939	12/4/22	CAFIROBA REPUESTOS & SERVICIOS	COMPRA, IMPORTACION, EXPORTACION, DISTRIBUCION, REPRESENTACION, VENTA, DE REPUESTOS Y PIEZAS ACCESORIOS DE MOTORES, MAQUINARIAS, AUTOMÓVILES	JOSÉ DAVID FERREIRA PEREZ	682664
E/2022-20699	19/4/22	CAHECA SOLUTIONS	CONSTRUCCIONES, REALTY, INMOBILIARIA, DISEÑO DE PLANOS, ELECTRIFICACION, BIENES RAICES EN GENERAL	CARLOS HERRERA CASADO	683221
E/2022-20973	12/4/22	CAKE ART DLK	FABRICACION DE REPOSTERIA, DECORACION Y ORGANIZACION DE EVENTOS.	LUISA NAIROVY FELIZ GONZALEZ	682629
E/2022-20223	8/4/22	CALIFE BAR & LOUNGE	VENTA DE BEBIDAS ALCOHOLICAS.	ELIZABETH ALEXANDRA JACOBO YEE	682009
E/2022-19679	6/4/22	CAMBIO ENERGETICO RD	SERVICIOS DE INGENIERIA PARA EFICIENTIZACION ENERGETICA DE AUTOMÓVILES, RESIDENCIAS, EMPRESAS, PARA TURISMO, HOTELES, CONDOMINIOS, INDIVIDUAL Y GRUPALES.	JESUS BERROA DE LA ROSA	681658
E/2022-20550	11/4/22	CAMINITO ROJO	SERVICIO DE TRANSPORTE EMPRESARIAL, SERVICIO DE TRANSPORTE TURISTICO, SERVICIO DE TRANSPORTE EN GRUAS PLATAFORMA.	INVERNIZZI IRRIZARI HEREDIA HEREDIA	682268
E/2022-16140	22/3/22	CAMPO DE GOLF LAS AROMAS	PROVEER Y DAR MANTENIMIENTO A UN ESPACIO PARA LA PRACTICA DEL DEPORTE DEL GOLF DENTRO DEL CAMPO DE GOLF LAS AROMAS, SITUADO EN LA OTRA BANDA, SANTIAGO	SANTIAGO GOLF CLUB, INC	681412
E/2022-18318	18/4/22	CAMSERV	GESTIONES ADUANALES, COMERCIALIZACION, IMPORTACION, EXPORTACION Y TRANSPORTE DE TODO TIPO DE MERCANCIAS DE CONSUMO MASIVO	MELANIA DEL CARMEN ROMERO BATISTA	683059
E/2022-14275	4/4/22	CANAL VIRTUAL T.V. SCK	TODO LO RELATIVO A CANALES DE TELEVISION, RENTA DE HORARIO POR HORA, CONTRATAR PUBLICIDAD, GRABACIONES, PRODUCCION DE PROGRAMAS, ENTREVISTAS	SANTIAGO CUESTA KURY	680983
E/2022-10551	7/4/22	CANDELARIO JIMENEZ NIVAR ABOGADOS & CONSULTORES	SERVICIOS JURIDICOS EN GENERAL; ASESORIA DE NEGOCIOS Y COMERCIO; GESTION DE PROYECTOS Y NEGOCIOS DE INVERSION E INMOBILIARIOS Y GESTION JURIDICA DE COOPERATIVAS.	PEDRO RAMON JIMENEZ CASTILLO, VICTOR FELIX CANDELARIO JORGE	681795
E/2022-20539	11/4/22	CAOBA FINCAS	PRODUCCION, IMPORTACION Y EXPORTACION DE PRODUCTOS AGRICOLAS.	DOMINGO ANTONIO RODRIGUEZ SOTO	682266
E/2022-21481	18/4/22	CAPTIVA POINT	DESARROLLO DE PROYECTO TURISTICO-RESIDENCIAL EN LA ZONA DEL MACAO .	CAPTIVA POINT, S.R.L.	683012
E/2022-21249	13/4/22	CARECANTINAS	SERVICIOS PUBLICITARIOS	STEVEN JOSE BRITO TORRES	682881
E/2022-21889	19/4/22	CARENA	COMPRA Y VENTA DE INMUEBLES, ADMINISTRACION DE PROPIEDADES Y CONDOMINIOS, DISEÑO, ELABORACION, DESARROLLO Y CONSTRUCCION DE PROYECTOS INMOBILIARIOS EN GENERAL.	MICHEL ALAIN FONTANA	683333
E/2022-20169	8/4/22	CARIBBEAN LABEL CRAFTS DOMINICANA	SERVICIOS DE IMPRESION, INSTALACION DE IMPRESION Y CONVERSION DE ETIQUETAS FLEXOGRAFICAS Y DIGITALES PARA LA PRODUCCION DE ETIQUETAS APLICADAS CON PEGAMENTO, ETIQUETAS SENSIBLES A LA PRESION	CARIBBEAN LABEL CRAFTS LTD	681975
E/2022-20191	8/4/22	CARILY REAL ESTATE	VENTA DE INMUEBLES POR COMISION.	CARILY DE LA ROSA HERRERA, ANDY DANIEL GARCIA FAMILIA	681995
E/2022-20895	12/4/22	CARITA FELIZ CENTRO DE PEDIATRIA Y ESPECIALIDADES	CENTRO DE ATENCION MEDICA PEDIATRICA INTEGRAL, PENSADO CON EL OBJETIVO DE OFRECER SOLUCIONES MEDICAS DE MANERA GLOBAL EN TODAS LAS AREAS Y SUB- ESPECIALIDADES DE ESTA RAMA DE LA MEDICINA	EDIVER ALEXANDRA TAVERAS FABRE, ROSANNA MASSIEL TAVERAS FABRE	682550
E/2022-20066	12/4/22	CARLOS FERREIRAS MULTISERVICIOS CARFERMULTI	VENTA DE MATERIAL GASTABLE DE OFICINA, PLATOS, VASOS, TAPAS, CUCHARAS Y TENEDORES DESECHABLES, DETERGENTES, CREACION DE CONTENIDO PARA REDES SOCIALES Y MEDIOS DIGITALES	CARLOS JESUS FERREIRAS CASTRO	682595
E/2022-20725	11/4/22	CARLY SKY INTERNATIONAL	ADQUISICION Y TENENCIA DE PROPIEDADES INMOBILIARIA, COMPRA, VENTA, ALQUILER, ADMINISTRACION, DESARROLLO DE PROYECTOS INMOBILIARIOS Y TODO LO RELACIONADO A INMUEBLES.	JUAN JULIO BAEZ CONTRERAS	682411
E/2022-20722	12/4/22	CAROMA FASHION BOUTIQUE	EMPRESA DEDICADA AL COMERCIO DE AJUALES UNISEX, CALZADOS, FRAGANCIAS, ACCESORIOS Y ENSERES PARA HOMBRES Y MUJERES	CARLOS DAVID CARABALLO GARCIA	682639
E/2022-19450	5/4/22	CARWASH 102 MPH	SERVICIOS DE LAVADO DE VEHICULOS DE MOTOR, EN EL EXTERIOR E INTERIOR, VENTA DE PRODUCTOS DE LIMPIEZA DE VEHICULOS.	DENNY BAUTISTA CAMPUSANO	681405
E/2022-13251	8/4/22	CASA DE LA CULTURA DE BARAHONA CADECUBA	PROPICIAR EL DESARROLLO DE LA ACCION CULTURAL Y EL MEJORAMIENTO DE LA CALIDAD DE VIDA DE LA POBLACION, A TRAVÉS DEL CULTIVO DEL CONOCIMIENTO	CASA DE LA CULTURA DE BARAHONA, INC.	682077
E/2022-20562	12/4/22	CASA DE MIHAELA	PROMOCION Y EL FOMENTO DE OPORTUNIDADES DE INVERSION EN EL PAIS, ADMINISTRACION DE HOTELES, TIENDAS Y RESTAURANTES	WILSON LORENZO PENA ROSARIO	682581
E/2022-21044	12/4/22	CASA DE SION	VENTA DE ARTÍCULOS PLÁSTICOS PARA HOGAR, PANALES DESECHABLES, SERVICIOS DE IMPRESION, TRABAJOS A COMPUTADORA, ENCUADERNACION, Y DISEÑO GRÁFICO.	MANUEL ESTEBAN GUERRERO JAVIER, PETRONILA MEDINA ULLOA	682701
E/2022-21302	19/4/22	CASA LIANNI LEYBA	IMPORTACION Y EXPORTACION DE PRODUCTOS AGRICOLAS.	APOLINAR LEYBA BADIA	683183
E/2022-20105	7/4/22	CASA MARCHANTA	CASA MARCHANTA ES UNA ORGANIZACION SIN FINES DE LUCRO QUE APOYA A LOS ARTISTAS LOCALES EMERGENTES EN LA REPUBLICA DOMINICANA.	RAYLIN ARIEL DIAZ SUAREZ	681926
E/2022-12649	4/3/22	CASASNOVAS DEVELOPMENT GROUP	GESTORA DE PROYECTOS, INVERSIONES Y BIENES RAICES.	ANTON CASASNOVAS NOLASCO	681750
E/2022-19264	5/4/22	CASAVA INVERSIONES	INVERSIONES INMOBILIARIAS, CONSTRUCCION, COMPRAS, VENTAS Y ALQUILERES DE INMUEBLES. ADEMAS TODA ACTIVIDAD DE LICITO COMERCIO ACORDE CON LA ACTIVIDAD INICIAL.	ITALO CARLOS JOSE POSTIGO PATXOT	681812
E/2022-21089	13/4/22	CASTANU	FABRICANTE DE ROPA.	GABRIEL ROSARIO	682740
E/2022-21902	19/4/22	CATALYST NETWORKS DR	PRESTACION DE SERVICIOS DE ASESORAMIENTO, DIRECCION Y GESTION EMPRESARIAL.	RICARDO MIGUEL LORENZO MONEGRO RAMIREZ	683348
E/2022-17618	12/4/22	CB GRAPHIC BENZ	ELABORACION DE PLACAS, SELLOS, Y SERVICIOS GRAFICOS EN GENERAL.	MARIA ANTONIA MATIAS ALVAREZ	682596
E/2022-20433	8/4/22	CDP TOTAL USADO	IMPORTACION, VENTAS Y COMPRAS DE EQUIPOS TECNOLOGICOS, MOBILIARIOS DE OFICINAS Y DEL HOGAR Y SERVICIOS TÉCNICOS.	CARLOS FRANCISCO DIAZ PEREZ	682196
E/2022-18792	1/4/22	CEDIRSA DRA. DE LA CRUZ	SERVICIOS DE DIAGNOSTICO MEDICO POR IMAGENES.	YASNAY CRUZ ALVAREZ, CENTRO DIAGNOSTICO DE IMAGEN SABANETA SANTIAGO RODRIGUEZ, CEDIRSA, SRL	682593
E/2022-20008	7/4/22	CELIDOM	EMPRESA DE SERVICIOS MULTIPLES, EMPRESA DE PRODUCTOS Y SERVICIOS (TRANSPORTE, COMBUSTIBLE, VENTA Y FABRICACION DE AGUA, INSUMOS, CAPACITACION, ALIMENTOS Y BEBIDAS).	DORA YRDA ALCANTARA FELIZ	681854
E/2022-21399	18/4/22	CENTERAPIA Y ESPECIALIDADES	CENTRO DE ESTUDIOS, ANALISIS Y TERAPIA CONDUCTUAL DEL SER HUMANO, OFRECIENDO TERAPIA INDIVIDUAL A NIÑOS CON Y SIN CONDICIONES ESPACIALES	MAIHUMI MARIA	682964

[210] EXP.	[220] SOL. FECHA	[561] NOMBRE COMERCIAL	[510] ACTIVIDAD	[730] SOLICITANTE	[111] REGISTRO
E/2022-21608	18/4/22	CENTRO CRISTIANO FUENTE DE VIDA INTERNACIONAL CCFDVI	ES UN CENTRO CRISTIANO, DEDICADO A PREDICAR LA PALABRA DE DIOS, DAR CONSEJERÍA A LOS MATRIMONIOS, ADICTOS, HUÉRFANOS ETC. SIN FINES DE LUCRO.	VICTOR ALFONSO DE AZA MALDONADO	683121
E/2022-20996	12/4/22	CENTRO DE ATENCIÓN INFANTIL MIS PRIMEROS PASOS MSOD	SERVICIOS DE GUARDELERIA INFANTIL.	MARIELA HUNMERIS SEBASTIAN DE VALDEZ	682652
E/2022-19874	7/4/22	CENTRO DE CRECIMIENTO INTEGRAL DESCUBRIENDO	SOMOS UN SERVICIO DE CENTRO ESPECIALIZADO DONDE: SENTAMOS LAS BASES A TRAVÉS DE LA ESTIMULACIÓN, DESARROLLANDO HABILIDADES Y COMPETENCIAS EN NIÑOS Y NIÑAS DE 2 MESES A 5 AÑOS (ESTANCIA).	MARLENNI FAMILIA	682222
E/2022-14226	11/3/22	CENTRO DE ESTUDIOS GENERALES Y SERVICIOS CEGES, NAGUA	IMPARTIR DOCENCIA INICIAL, BÁSICA Y MEDIA (MODALIDAD GENERAL Y TÉCNICO PROFESIONAL) EN NAGUA.	UNIVERSIDAD ABIERTA PARA ADULTOS	683227
E/2022-14189	11/3/22	CENTRO DE ESTUDIOS GENERALES Y SERVICIOS CEGES, LAS AMERICAS	IMPARTIR DOCENCIA INICIAL, BÁSICO Y MEDIA (MODALIDAD GENERAL Y TÉCNICO PROFESIONAL).	UNIVERSIDAD ABIERTA PARA ADULTOS, UAPA	683226
E/2022-19242	5/4/22	CENTRO DE IMÁGENES ESPECIALIZADAS DRA. DÍAZ, CENIMED	REALIZAR CONSULTAS DE MEDICINA GENERAL, ESTUDIOS DE DIAGNOSTICOS POR IMÁGENES, TALES COMO SONOGRAMAS EN GENERAL, RAYOS X, TOMOGRAFÍA COMPUTARIZADA, RESONANCIA MAGNÉTICA	MERCEDITA DIAZ ESPINAL	681381
E/2022-20402	8/4/22	CENTRO DE INMUNIZACION Y VACUNAS INVAC	OFRECER LOS SERVICIOS A PACIENTES PARA LA PREVENCIÓN DE LAS DIFERENTES ENFERMEDADES INFECCIOCONTAGIOSAS A TRAVÉS DE LA ADMINISTRACIÓN DE VACUNAS DESDE RECIENTES NACIDOS, EMBARAZADAS, NIÑOS, ADOLESCENTES Y ADULTOS.	CENTRO DE INMUNIZACION Y VACUNAS INVAC, S.R.L.	682160
E/2022-20354	8/4/22	CENTRO DE NUTRICIÓN Y DIETÉTICA INTEGRAL DRA. SALAS DE LEON	SERVICIO DE CONTROL DE PESO Y NUTRICIÓN INTEGRAL, REVALUACIÓN NUTRICIONAL, ELABORACIÓN DE MENÚ PARA LA NUTRICIÓN, PSICOLOGÍA CLÍNICA, CLÍNICA GENERAL Y MEDICINA GENERAL.	SEVERINA DE LEON	682119
E/2022-21433	18/4/22	CENTRO DE ORIENTACION VOCACIONAL MOMENTUM	OFRECER SERVICIOS PERSONALIZADOS EN ORIENTACIÓN VOCACIONAL A ESTUDIANTES DE SECUNDARIA PARA SELECCIONAR ADECUADAMENTE SU FUTURA CARRERA SOBRE LA BASE DE APTITUDES Y HABILIDADES QUE POSEE.	HILDA MARGARITA GARCÍA CONTRERAS	682984
E/2022-20159	8/4/22	CENTRO DE PINTURA & FERRETERIA LA MEJOR.J.	COMPRA Y VENTA DE PINTURA AUTOMOTRIZ Y PRODUCTOS FERRETEROS.	ELIZABETH JIMENEZ SANCHEZ	681972
E/2022-18886	18/4/22	CENTRO DE RELAJACIÓN ESSENCIAL ESTETIC BY M.F.B.	SERVICIOS DE MANICURA, PEDICURA, PINTADO EN GEL, TRATAMIENTOS PARA LA PIEL, LIMPIEZA FACIAL, PEELING FACIAL, PEELING CORPORAL, MICRODEMOCRACIA, BLANQUEAMIENTO, MASAJE RELAJANTES	MAIRENI FRANCO BERNABEL, ESTHER NORIELYS FRANCO BERNABEL	683101
E/2022-19165	5/4/22	CENTRO DE SERVICIO AUTOMOTRIZ YNGREY	SERVICIOS DE MANTENIMIENTO PARA VEHICULOS, REPARACIÓN DE VEHICULOS, VENTAS DE SEGURO PARA GARANTÍA DE PIEZAS Y REPUESTOS PARA VEHICULOS.	GREYLI YOLANDITA GERARDO DE ZORRILLA, YNIRIA MARIA CARTAYA ASTACIO	681386
E/2022-21184	13/4/22	CENTRO DIAGNOSTICO DRA. ROBOIU	SERVICIOS DE SONOGRAFIA EN GENERAL, DOPPLER, ELECTROCARDIOGRAMA, MAPA Y HOLTZER.	MAURA ROBOIU DE CASTRO	682868
E/2022-21030	12/4/22	CENTRO EDUCATIVO IDP	SERVICIO DE DESARROLLO INTEGRAL Y TRANSFORMACIÓN DE NIÑOS, NIÑAS Y ADOLESCENTES A TRAVÉS DE LA EDUCACIÓN INICIAL, BÁSICA Y MEDIA	IGLESIA DE DIOS PENTECOSTAL MOVIMIENTO INTERNACIONAL	682894
E/2022-19778	6/4/22	CENTRO EMPRESARIAL HERMANOS TEJADA VENTURA	PRESTAMOS CON GARANTIA HIPOTECARIA Y PERSONALES	JUNIOR ESTERVIN TEJADA VENTURA	681779
E/2022-21209	19/4/22	CENTRO ESOTERICO GLOBAL PEDRO RODRIGUEZ	CONSULTA ESOTERICA, VENTA DE PRODUCTOS ESOTERICOS Y PRODUCCION DE RADIO Y TELEVISION.	PEDRO RODRIGUEZ	683216
E/2022-18868	7/4/22	CENTRO FERRETERO LA PROFE	VENTAS DE MATERIALES DE CONSTRUCCIÓN Y ARTICULOS DEL HOGAR.	ANYI LEONELA SANCHEZ DE RODRIGUEZ	681869
E/2022-19325	19/4/22	CENTRO INFANTIL RINCÓN SUEÑOS MÁGICOS	CUIDADO DIARIO INFANTIL, SALA DE TAREAS Y CLASES DE INGLÉS.	INVERSIONES SULKAR, SRL, NAYARIT DEL CARMEN BASTIDAS DELGADO	683148
E/2022-18189	8/4/22	CENTRO INTEGRAL PSICOLÓGICO SALUD Y EQUILIBRIO-CIPSE	SERVICIOS DE CONSULTAS PSICOLÓGICAS.	JOSEFINA BELLANIRA BELTRAN BRITO	682139
E/2022-20415	13/4/22	CENTRO MEDICO RENACER SUR CMRS	SERVICIOS MEDICOS EN GENERAL, CONSULTAS MEDICAS ESPECIALIZADAS, SERVICIOS DE EMERGENCIAS, SONOGRAFIAS, RADIOGRAFIAS, ANÁLISIS CLINICOS, INTERNAMIENTO Y PROCESOS QUIRURGICOS.	EVELIN PEREZ OGANDO DE MATEO, SERVIA AMPARO PEREZ REYES DE MENDEZ, VALERIA FELIZ SANTANA	682713
E/2022-20938	13/4/22	CENTRO OPTICO ALTA DEFINICION SSV	SERVICIOS DE EXAMEN VISUAL, CONSULTAS, OPERATIVOS EN GENERAL, VENTA DE MONTURAS Y ACCESORIOS PARA LENTES, VENTA DE CRISTALES PARA LENTES.	MARIA ALSENA COLLADO RODRIGUEZ, PEDRO LIVIO CABRERA BATISTA	682815
E/2022-20899	12/4/22	CENTRO PEDAGÓGICO NIDO DE ESTRELLAS	IMPARTIR DOCENCIA DESDE INICIAL HASTA 5TO DE PRIMARIA Y SERVICIOS DE SEMI INTERNO.	ZENEIDA MEJIA HERNANDEZ	682553
E/2022-20251	8/4/22	CENTRO PSICOLÓGICO SE PUEDE CPS	SERVICIOS DE TERAPIA DE PAREJA, INDIVIDUAL O FAMILIAR Y ASISTENCIA PSICOLOGICA.	BERNARDO OCTAVIANO DE JESUS VENTURA VALERIO	682040
E/2022-21858	19/4/22	CENTRO PSICOLÓGICO INTEGRAL FORMANDO CONDUCTAS SANAS, CEPIFOC	SIN FINES DE LUCRO, DEDICADA AL CUIDADO INFANTIL E INTEGRAR A LA FAMILIA EN EL APRENDIZAJE DE LOS NIÑOS	VIDALINA ZAPATA PEGUERO DE SOSA	683300
E/2022-21804	19/4/22	CENTRO PSICOPEDAGÓGICO Y DE ESTIMULACION TEMPRANA STAR KIDS	SOMOS UNA ENTIDAD DEDICADA A LA EDUCACION INICIAL Y PRIMARIA, CON ESPECIALIZACION EN ESTIMULACION TEMPRANA Y ASISTENCIA PSICOLÓGICA	ESMERALDA RINCON SOTO DE POLANCO	683252
E/2022-21484	18/4/22	CEPSAN INVERSIONES	SERVICIOS DE PRESTAMOS PERSONALES Y FINANCIAMIENTOS.	CRISTOFELINA DEL CARMEN CEPEDA VERAS	683017
E/2022-20139	8/4/22	CERARUBI	IMPORTACION Y VENTAS DE CERAMICAS, TEJAS, LOZAS, PORCELANA, GRIFERIAS, MÁRMOL, ACCESORIOS DE FERRETERIAS Y MATERIALES PARA LA CONSTRUCCION EN GENERAL	GILBERTO ANTONIO DONE EUSEBIO	681973
E/2022-19932	7/4/22	CEVICOS SERVIFRUTAS	IMPORTACION, EXPORTACION, COMPRA, VENTA Y DISTRIBUCION DE FRUTAS, VEGETALES Y ESPECIAS EN GENERAL.	RAMON LIZANDRO SANCHEZ ESTEVEZ	681797
E/2022-18655	19/4/22	C-GREENVILLESERVICIOS	COMPRA, ALQUILER Y VENTA DE PROYECTORES, VENTA Y ALQUILER DE LAPTOPS, ALQUILER DE BOCINAS Y MICROFONOS, ALQUILER DE PANTALLAS	CESAR AUGUSTO VILLAVERDE TEJADA	683110
E/2022-21714	19/4/22	CGROSADO	SE DEDICARA A LA COMPRA, VENTA Y DISTRIBUCIÓN DE MATERIALES Y EQUIPOS FERRETEROS EN GENERAL.	CARLOS GABRIEL ROSADO DE LOS SANTOS	683186
E/2022-19418	5/4/22	CHALU TOURS	REALIZAR EXCURSIONES TURISTICAS, VENTA DE PAQUETES DE RESORT, VENTA DE BOLETOS AEREOS.	JENNIFFER CAROLINA PEGUERO MENDEZ, STEPHANY DEL CARMEN PEGUERO MENDEZ	681372
E/2022-19747	6/4/22	CHANGE YUOR LIVE TRAVELING CHALITRA	ORGANIZAR, PROMOVER, VENDER PLANES TURISTICOS NACIONALES E INTERNACIONALES, OPERANDO FUERA Y DENTRO DEL TERRITORIO NACIONAL	LUCIA DEL CARMEN FLORENTINO SANTOS	681638
E/2022-21841	19/4/22	CHANRENTAL CAR	RENTA DE TODOS TIPOS DE VEHICULOS.	LISSET CEDENO LARA	683277
E/2022-21697	19/4/22	CHARLIE PACA	COMERCIALIZACION Y VENTA DE ROPA, CALZADOS Y AFINES DE SEGUNDA MANO.	HENRRY REYES VALERIO	683181
E/2022-15213	16/3/22	CHAVELADAS BY ISABEL OVALLE	BRINDAR SERVICIOS DE CREACION DE ARTICULOS ESTAMPADOS CON DISENOS ESPECIALIZADOS DIFERENTES A LOS ESTANDARES, MEDIANTE TECNICA DE DISENOS	ISABEL MARIA OVALLE URENA	682499
E/2022-18790	6/4/22	CHINATOWN EXPRESS	SERVICIO DE VENTA DE COMIDA CHINA.	JAVIER LIU MO	681631
E/2022-20965	12/4/22	CHISPA INTERACTIVE FILMS CHINFIL	PRODUCCIONES CINEMATOGRAFICAS, SPOT COMERCIALES, DOCUMENTALES, VIDEOS MUSICALES, PRODUCCION DE RADIO Y TELEVISION.	EDDY RAFAEL SANTANA, THEANIS MARIA PENA	682784
E/2022-19563	6/4/22	CHIWI	SERVICIOS VETERINARIOS Y VENTA DE PRODUCTOS E INSUMOS VETERINARIOS.	FANNY ESTHER MARTINEZ RICARDO	681477
E/2022-21222	13/4/22	CHOCO TASTE	ELABORACION Y VENTA DE POSTRES, PASTELES Y AFINES.	RAYMI ESTEFANI TEJADA GONZALEZ	682855
E/2022-21087	18/4/22	CHRISTOPHER B. FILMS	COORDINACION, DIRECCION, PRODUCCION Y EDICION DE VIDEOS Y AUDIOS EN GENERAL; COMPRA, VENTA E IMPORTACIONES DE EQUIPOS VIDEOGRAFICOS, ACCESORIOS PARA ESCENAS Y DE SONIDOS.	CHRISTOPHER TAVERAS ALVARADO	682956
E/2022-19713	8/4/22	CHULETA CREATIVA	AGENCIA DE MARKETING, BRANDING, MONTAJE DE STANDS, ORGANIZACION DE EVENTOS E INVESTIGACION DE MERCADOS	GENARO RODRIGUEZ PACHECO	681962
E/2022-21954	20/4/22	CHULISTICO	CONFECCION, VENTA DE ARREGLOS, DETALLES Y REGALOS PARA TODA OCASION.	MARIEL JIMENEZ FELIX	683402
E/2022-21505	19/4/22	CIBAO NOTICIAS CINOT	PROGRAMA DE CONTENIDO VARIADO E INFORMATIVO TRANSMITIDO VIA DIGITAL.	JOSE ALBERTO CORDERO PERALTA	683349
E/2022-21669	19/4/22	CIENCIA CALVA	SERVICIOS DE CREACION DE CONTENIDO DE ENTRETENIMIENTO CIENTIFICO E INSTRUCTIVO PARA DIVULGACION EN TELEVISION, RADIO Y PLATAFORMAS DE REDES SOCIALES.	MANUEL EUCLIDES GRULLON ULLOA	683170
E/2022-21936	20/4/22	CIFER TECH SERVICES	SERVICIOS INFORMATICOS, REDES, SOPORTE TECNICO, SERVICIOS ELÉCTRICOS RESIDENCIALES, INDUSTRIALES, CONTROLES, PLC, SERVICIOS DE REFRIGERACION, COMPRA Y VENTA DE EQUIPOS INFORMATICOS, ELÉCTRICOS Y DE REFRIGERACION.	ABRAHAM CID FERMIN	683376
E/2022-21641	19/4/22	CIGARRILLOS ELECTRONICOS WZ VAPE SHOP	COMPRA, VENTA Y DISTRIBUCION DE VAPORIZADORES ELECTRONICOS, CIGARRILLOS ELECTRONICOS Y SUS ACCESORIOS.	EDWING DE JESUS GONELL PEREZ	683136
E/2022-21904	19/4/22	CIRCULO DEPORTIVO POLICIA MUNICIPAL REPUBLICA DOMINICANA CIDPMURD.	ORGANIZACION SIN FINES DE LUCRO, ENCARGADA DE AGRUPAL. CAPACITAR A LOS MIEMBROS DE POLICIA MUNICIPALES Y A LOS JOVENES DE LOS MUNICIPIOS EN GENERAL	RAFAEL RODRIGUEZ GERMOSEN	683386
E/2022-20538	11/4/22	CJB CICLYNG TEAM	ENTIDAD SIN FINES DE LUCRO, DEDICADA A REALIZAR ACTIVIDADES DEPORTIVAS, PRINCIPALMENTE DE CICLISMO.	HENRY PUELLO SANTANA	682253
E/2022-21241	13/4/22	CJR SOLUCIONES GRÁFICAS	SERVICIOS DE IMPRESION OFFSET Y DIGITAL, PUBLICIDAD, PAPELERIA Y TODO TIPO DE MATERIALES GASTABLES DE OFICINA.	FRANCISCO JAVIER RODRIGUEZ	683078
E/2022-19555	6/4/22	CLAED PRODUCTOS DE LIMPIEZA	FABRICACION, VENTA Y DISTRIBUCION DE PRODUCTOS DE LIMPIEZA.	MILBIO EDUARDO REYES MARTINEZ, CLARA MIESSES BATISTA	681484
E/2022-18253	11/4/22	CLAURY'S CAKES AND EVENTS	PASTELERIA Y REPOSTERIA, MESAS DE DULCES LA DECORACIÓN DE FIESTAS Y EVENTOS EN GENERAL, ARREGLOS DE GLOBOS Y ARREGLOS DE FLORES NATURALES Y POSTRES COMERCIALES.	CORINA ELENA DE LA CRUZ ACEVEDO	682395
E/2022-21452	18/4/22	CLICKADS	ESTUDIO DE CHEQUEO Y MONITOREO DE INVERSIÓN PUBLICITARIA.	DAVID JOSE FLORES DIAZ	682991
E/2022-21453	18/4/22	CLICKAUDIENCE	ESTUDIO DE AUDIENCIAS DE MEDIOS DE COMUNICACION	DAVID JOSE FLORES DIAZ	682992
E/2022-21635	19/4/22	CLICKSOCIAL	SERVICIOS DE MONITOREO DE REDES SOCIALES, AUDIENCIA DE MEDIOS, MONITOREO DE PUBLICIDAD EN REDES SOCIALES	DAVID JOSE FLORES DIAZ	683134
E/2022-21107	13/4/22	CLINICA DENTAL DR. ESCANO MENDEZ	SERVICIOS DE ODONTOLOGIA EN GENERAL.	RAMON ALBERTO ESCANO MENDEZ	682749
E/2022-19665	6/4/22	CLINICA DENTAL DRA. ALIDA JIMENEZ ESPINO	SERVICIOS DENTALES: DIAGNOSTICO REHABILITACIONES BUCAL, CIRUGIA DENTAL, BLANQUEAMIENTO DENTAL.	ALIDA FRANCISCA JIMENEZ ESPINO	681554
E/2022-20519	20/4/22	CLINICA DENTAL DRA. JOANNA DE PENNA	CLINICA DE SALUD DENTAL, CUYOS SERVICIOS INCLUIRAN PROFILAXIS, CIRUGIAS, PERIODONCIA, PROTESIS, ORTODONCIAS, MAXILOFACIAL Y SERVICIOS ODONTOLOGICOS EN SENTIDO GENERAL.	JOANNA CAROLINA DE PENNA MENDEZ	683416
E/2020-6444	13/2/20	CLINICA DENTAL DRA. JOSEFINA RODRIGUEZ MARTINEZ	SERVICIOS ODONTOLOGICOS EN GENERAL.	JOSEFINA ANTONIA RODRIGUEZ MARTINEZ	682577
E/2022-21539	18/4/22	CLINICA DENTAL DRA. YDALI QUELIZ	SERVICIOS DE ODONTOLOGIA	YDALI QUELIZ RODRIGUEZ	683060
E/2022-19167	7/4/22	CLINICA ODONTICARE DRA. AZALIA REYES	TODO TIPO DE TRABAJOS ODONTOLOGICOS Y CUALQUIER ACTIVIDAD AFIN.	AZALIA MERCEDES REYES LOPEZ	681862
E/2022-19500	6/4/22	CLOUD AZUL	SERVICIO DE INFRAESTRUCTURA EN LA NUBE, SOFTWARE EN LA NUBE, VENTA DE SOFTWARE PARA PRODUCTIVIDAD Y NEGOCIOS, SERVICIOS PROFESIONALES	SAMUEL OMAR HERRERA VIOLA	681440
E/2022-19153	4/4/22	CLOUSTER DE FINCAS AGROINDUSTRIALES MODELO ESMERALDA	CONSULTORIA, PLANIFICACION, DISEÑO, CONSTRUCCION, GESTIÓN Y REPRESENTACION DE FINCAS AGROINDUSTRIALES	RAMON DE LOS SANTOS	681390
E/2022-14084	8/4/22	CLRV INVERSIONES	SERVICIOS INMOBILIARIOS REALIZADOS A CAMBIO DE UNA RETRIBUCION O POR CONTRATO, INCLUIDO COMPRAVENTA, ALQUILER, REMATE TASACION	LUIS ALBERTO SANCHEZ NOBLE	681964
E/2022-17184	7/4/22	CLUB CULTURAL Y DEPORTIVO ENRIQUILLO C.C.D.E	ENTIDAD SIN FINES DE LUCRO DEDICADA A DESARROLLAR Y PROMOCIONAR EL DEPORTE, LA CULTURA Y LAS ACTIVIDADES FISICAS	DALTON PERALTA MALDONADO	681874
E/2022-20341	8/4/22	CLUB DEPORTIVO BRISAS DEL MAR CDBM	CON FINES LUCRATIVOS: OFRECER A SUS SOCIOS SERVICIOS DEPORTIVOS TALES COMO NATACION, TENIS, ARTES MARCIALES, BASKETBALL, FUTBOL, PING PONG, GIMNASIO	PEDRO ELISEO BONILLA SANCHEZ	683350
E/2022-20418	8/4/22	CLUB DEPORTIVO Y CULTURAL AV. EL FARO - CDCAEF	ENTIDAD SIN FINES DE LUCRO DEDICADA A ACTIVIDADES DEPORTIVAS Y CULTURALES.	RAFAEL SALAS HICHES	682180
E/2022-21523	18/4/22	CLUB DEPORTIVO Y CULTURAL ENSANCHE LA FE	ENTIDAD SIN FINES DE LUCRO DEDICADO A REALIZAR ACTIVIDADES DEPORTIVAS, CULTURALES, SOCIALES Y TECNOLÓGICAS	CLUB DEPORTIVO Y CULTURAL ENSANCHE LA FE	683042
E/2022-20928	12/4/22	CLUB DEPORTIVO Y CULTURAL PAYERO	INSTITUCION SIN FINES DE LUCRO QUE SE DEDICARA A LAS LABORES DEPORTIVAS, CULTURAL, SOCIAL Y RECREATIVA A FAVOR DE LA JUVENTUD DOMINICANA	CLUB DEPORTIVO Y CULTURAL PAYERO, INC	682575
E/2022-20889	12/4/22	CLUB DEPORTIVO Y CULTURAL ZONA COLONIAL	FOMENTO Y DESARROLLO DE ACTIVIDADES DEPORTIVAS, SOCIALES Y CULTURALES, SIN FINES DE LUCRO.	PAULO JUSCELINO RONDON RUBINI	682547

[210] EXP.	[220] SOL. FECHA	[561] NOMBRE COMERCIAL	[510] ACTIVIDAD	[730] SOLICITANTE	[111] REGISTRO
E/2022-12000	2/3/22	CLUB NAUTICO PEDERNALES	SIN FINES DE LUCRO DESARROLLO Y FOMENTO DE LA PESCA DEPORTIVA Y DE LOS DEPORTES NAUTICOS EN TODA SU GENERALIDAD.	CLUB NAUTICO PEDERNALES INC	682124
E/2022-15918	6/4/22	CLUSTER DE ECOTURISMO DE LA PROVINCIA SAN JUAN CEPESAJU	ORGANIZACION SIN FINES DE LUCRO, DEDICADA A ACTIVIDADES DE BIEN PUBLICO E INTERES GENERAL, PARA LA PROMOCION DEL DESARROLLO DEL ECOTURISMO Y DE PRODUCCION DE LA PROVINCIA DE SAN JUAN.	JOSE DEL CARMEN RAMIREZ OVIEDO, ONILDO ERNESTO FELIZ MARTINEZ	681443
E/2022-16991	7/4/22	CLUSTER DEL AGUACATE MANIEL CMA	PRODUCTORES, ASOCIACIONES Y ENTIDADES DEDICADAS A LA SIEMBRA, PRODUCCION, ASISTENCIA TECNICA, COMERCIALIZACION Y EXPORTACION DE AGUACATES DE SAN JOSE DE OCOA.	LUIS RUIZ FUENTE	681942
E/2022-21653	19/4/22	CMJ COMERCIAL MINIMARKET JUANICA	VENTAS AL POR MAYOR Y DETALLES DE PRODUCTOS COMESTIBLES, ESTA ACTIVIDAD COMERCIAL FUNGE COMO COLMADO, ALMACÉN Y TRASLADO DE MERCANCIAS	ALBARO PEREZ MENDEZ, CARLOS DANIEL PEREZ MENDEZ	683158
E/2022-21492	19/4/22	COACH COMPANY FILO-ESPIRITUAL INTEGRAL COCFIEN	BUSCA DE UNA MANERA HOLISTICA, CON ENTRENADORES O MONITORES FILOSOFOS Y TEÓLOGOS CUALIFICADOS, A TRAVÉS CONTRATAS Y SERVICIOS PRIVADOS	FRANCISCO ANTONIO TAVERAS HENRIQUEZ	683332
E/2022-20625	11/4/22	COALICION DE GESTIÓN REIVINDICATIVA, SOCIAL Y COMUNITARIA EN SAN PEDRO DE MACORIS COGREGOSANPM.	ORGANIZACION SIN FINES DE LUCRO, DEDICADA A LA GESTIÓN REIVINDICATIVA DE LOS NÚCLEOS SOCIALES, FAMILIARES, CULTURALES, ECONÓMICOS Y DEPORTIVOS EN LA PROVINCIA DE SAN PEDRO DE MACORIS Y EL PAÍS	MARIA ACOSTA	683026
E/2022-19758	6/4/22	COBROS Y TRANSACCIONES LINCOLN	SERVICIOS DE COBRANZAS, GESTIÓN DE COBROS PRE-LEGAL, SERVICIOS DE COBROS LEGAL.	ROSENDO CID GARCIA	681648
E/2022-20007	7/4/22	COCO PLANET	SERVICIOS DE GASTRONOMÍA, PRODUCCIÓN Y ORGANIZACIÓN DE EVENTOS GASTRONÓMICOS, ELABORACIÓN DE DULCES Y JUGOS.	BARBARA STRANO GONZALEZ	681851
E/2022-19504	6/4/22	CODIKA SENSORS	IMPORTACIONES DE RADARES.	JOSE YAMIL ALBURQUERQUE NEGRETE	681562
E/2022-20790	12/4/22	COINECANA	SERVICIOS DE CONSTRUCTORA E INMOBILIARIA EN VENTAS, REMODELACIONES Y CONSTRUCCIONES DE VIVIENDAS EN GENERAL.	NORMA YARILE MENDEZ LUBO	682449
E/2022-20581	18/4/22	COLCHONERIA DLS CORNELIO	COMPRA, REPARACIÓN Y VENTA DE COLCHONES NUEVOS Y USADOS, ASÍ COMO A LA FABRICACIÓN Y REPARACIÓN DE TODO TIPO DE MUEBLES EN TODA CLASE DE MADERA Y TEJIDOS.	MARIA ALTAGRACIA CORNELIO AMESQUITA	682891
E/2022-19868	7/4/22	COLEGIO EVANGELICO BETUEL	IMPARTIR EDUCACIÓN EN EL DISTRITO MUNICIPAL DE LA OTRA BANDA, PROVINCIA LA ALTAGRACIA.	ABEL CARPIO ARECHE, COLEGIO EVANGELICO BETUEL, SRL	682726
E/2022-20863	12/4/22	COLEGIO JARDIN DE LOS NIÑOS KM.14	CENTRO EDUCATIVO DEDICADO A IMPARTIR DOCENCIA EN LOS NIVELES INICIAL Y PRIMARIA.	MARIA EDUVIGES SANTANA FRIAS	682507
E/2022-20742	11/4/22	COLEGIO NUEVO MELLA	SERVICIOS DE EDUCACION INICIAL, PRIMARIA Y SECUNDARIA.	MARTA FERRER RIVERA	682428
E/2022-20319	8/4/22	COLINAS DEL REY	OFRECE SERVICIOS DE TURISMO Y HOTELERIA	COLINAS DEL REY, SRL	682082
E/2022-16236	11/4/22	COLIVING	DESARROLLO, ADMINISTRACION, DISEÑO, CONSTRUCCIÓN, COMERCIALIZACIÓN, GESTIÓN DE TODO TIPO DE VIVIENDAS TEMPORALES Y PERMANENTES A NIVEL NACIONAL E INTERNACIONAL.	LISSETTE DEL CARMEN HERRERA BISONO	682300
E/2022-19941	7/4/22	COLMADO CAFETERIA DAILENYS	VENTA DE PRODUCTOS DE PANADERIA, FRUTOS SECOS, PRODUCTOS LACTEOS Y HUEVOS, ACEITES Y GRASA COMESTIBLES, CHOCOLATES, AZUCARES, TABACO Y PRODUCTOS DE FUMAR, PRODUCTOS DE CEREALES Y LEGUMBRES	DAISY VIRLLINA CAMILO REYES	681801
E/2022-18765	7/4/22	COLMADO DAYO	COMPRA Y VENTA DE ARTICULOS DE LA CANASTA FAMILIAR, PRODUCTOS DE LIMPIEZA, DESACHABLES DEL HOGAR, VEGETALES Y BEBIDAS GASEOSAS.	JOSELINA ADAMES JIMENEZ	681897
E/2022-19389	8/4/22	COLMADO FERNANDEZ TINEO	COMERCIALIZACION Y VENTAS DE PROVISIONES ALIMENTICIAS TALES COMOS: GRANOS, PRODUCTOS AGRICOLAS, DERIVADOS DE LA LECHE, HUEVOS, PRODUCTOS ELABORADOS DE LA HARINA	DIANA BATISTA TINEO, YOMARI JOSEFINA TINEO ROSARIO	682164
E/2022-19926	7/4/22	COLMADO LA OPCION D TO	COMPRA Y VENTA DE ARTICULOS DE LA CANASTA FAMILIAR, PRODUCTOS DE LIMPIEZA, DESECHABLES DEL HOGAR, BEBIDAS GASEOSAS, ALCOHOLICAS Y GOSOLINA.	GIL SANCHEZ GUZMAN	682067
E/2022-20875	12/4/22	COLMADO M. MARTINEZ	COMERCIALIZACION Y VENTAS DE PROVISIONES ALIMENTICIAS TALES COMOS: GRANOS, PRODUCTOS AGRICOLAS, DERIVADOS DE LA LECHE, HUEVOS, PRODUCTOS ELABORADOS DE LA HARINA	MAGALI RAMONA ACOSTA MARTINEZ	682521
E/2022-21454	18/4/22	COLONIA BERGANTIN	DESARROLLO URBANISTICO Y RESIDENCIAL	CIUDAD DORADA M.R.J.I., S.R.L	682993
E/2022-12308	11/4/22	COMA, SALUD	VENTA DE PRODUCTOS ALIMENTICIOS: JUGOS, COMIDA Y VITAMINAS NATURALES, ASÍ COMO IMPARTIR CHARLAS, CURSOS Y ENTRENAMIENTOS FÍSICOS Y MENTALES PARA LA MEJORIA DE LA SALUD DE NUESTROS CLIENTES	HECTOR ALBERTO ROMERO MORILLO	682250
E/2022-19761	6/4/22	COMEDOR EL ARCHIKOLL	VENTAS DE COMIDA Y DESAYUNOS.	RUBEN DARIO LOPEZ VALERIO	681659
E/2021-26347	7/5/21	COMEDOR OFELIA VICIOSO MORALES	VENTA DE COMIDAS Y BEBIDAS.	OFELIA VICIOSO MORALES	682355
E/2022-15787	18/3/22	COMERCIAL EL PACHE	VENTA AL POR MENOR Y AL MAYOR DE PRODUCTOS COMESTIBLES PERECEDEROS Y NO PERECEDEROS.	YDALISIS MARIBEL LOPEZ STUBBS DE PACHECO, EMANUEL PACHECO REYES	681782
E/2022-19724	11/4/22	COMERCIAL F&C LUIS	COMPRA Y VENTA DE TODO TIPO DE ARTICULOS DE DECORACION Y PARA EL HOGAR, LAMPARAS, ARTICULOS DE FERRETERIA, ROPAS, CALZADOS, ACCESORIOS	SHUBIAO CHEN	682420
E/2022-21236	13/4/22	COMERCIAL FA CAI	VENTA AL POR MENOR DE PRENDAS DE VESTIR.	JINFU FENG	682872
E/2022-19435	8/4/22	COMERCIAL K A 18 BY YSTERPR	VENTA AL POR MAYOR Y AL DETALLE DE PRENDAS DE VESTIR, ZAPATOS, ACCESORIOS, VENTA DE PRODUCTOS DE CUIDADO E HIGIENE PERSONAL	YERLIN STERLIN PAULA RODRIGUEZ	682189
E/2022-10759	8/4/22	COMERCIAL KEVITO	ELABORACION, PREPARACION, VENTA Y SUMINISTROS DE ARTICULOS PARA LIMPIEZA, CONTENEDORES, ZAFACONES, EQUIPOS Y PRODUCTOS PARA ASEO Y LIMPIEZA, MATERIALES, EQUIPOS Y SUMINISTROS PARA OFICINAS.	KELVIN RAFAEL JIMENEZ ENCARNACION	682036
E/2022-21450	18/4/22	COMERCIAL LA FE HEBREOS 11	VENTA AL POR MAYOR Y AL DETALLE DE ALIMENTOS Y BEBIDAS, ARTICULOS SE SUPERMERCADO EN GENERAL, CON SERVICIO A DOMICILIO.	ANGEL TAPIA ALCANTARA	682989
E/2022-19369	5/4/22	COMERCIAL LEYBA	PEQUEÑO ALMACEN DE VENTA DE PROVISIONES DE LA CANASTA BÁSICA FRUTAS VEGETALES, CEREALES, CARNES.	ANDI CEFERINO LEYBA HOLGUIN	681322
E/2022-18705	19/4/22	COMERCIAL NMS	IMPORTACION, COMPRA Y VENTA DE PRODUCTOS ALIMENTICIOS, AGRICOLAS, CARNES, MARISCOS, EMBUTIDOS, PASTAS, ESPECIAS, HUEVOS, LECHE, GOSOLINAS, PRODUCTOS DERIVADOS DE LA HARINA, SAL, AZÚCAR, CONDIMENTOS, ACEITES, BEBIDAS, HIELO, DESECHABLES DEL HOGAR	MELVIN JOSE CROUSSETT SERRANO, NEFTALI CROUSSETT SERRANO, STALIN CROUSSETT SERRANO	683366
E/2022-19664	6/4/22	COMERCIAL ROSA JULIA	COMERCIALIZACION, DISTRIBUCION, IMPORTACION Y EXPORTACION DE ARTICULOS FERRETEROS, ARTICULOS DEL HOGAR Y HERRAMIENTAS DE EBANISTERIA.	ROSA JULIA NOVA DE REYNOSO	681558
E/2022-19266	7/4/22	COMERCIAL RUTMAR	VENTA, PRODUCCION, IMPORTACION Y EXPORTACION DE MEDICAMENTOS, COSMÉTICOS Y PRODUCTOS DE ASEO PERSONAL.	RUTH MARIEL VASQUEZ SANCHEZ	681809
E/2022-21110	13/4/22	COMERCIAL SALICHE	VENTA DE PRODUCTOS EN GENERAL EN ALMACENES Y SUPERMERCADOS MAYORISTAS, CON PREDOMINIO DE PRODUCTOS DE ALIMENTOS Y BEBIDAS.	MARINO ZORRILLA SALICHE, ALEJANDRO ZORRILLA SALICHE	682761
E/2022-20968	12/4/22	COMERCIAL YIREH	COMPRA Y VENTA DE INMUEBLES, A LA PROMOCIÓN Y EL FOMENTO DE OPORTUNIDADES DE INVERSIÓN EN EL PAÍS	COMERCIAL YIREH, S.R.L.	682623
E/2022-16686	8/4/22	COMERCIALIZADORA INDUSTRIAL Y AGRICOLA DOMINICANA COMIAGRO	EXPORTACION, IMPORTACION Y COMERCIALIZACION DE PRODUCTOS AGROPECUARIOS E INDUSTRIALES.	LIZT CANARIO SANCHEZ	682065
E/2022-19295	5/4/22	COMITÉ DE APOYO BARRIAL Y COMUNITARIO CABYC	ENTIDAD SIN FINES DE LUCRO PARA AYUDAR AL CRECIMIENTO DEL SECTOR, OFRECER AYUDA A SUS COMUNITARIOS COMO ALIMENTOS, MEDICAMENTOS, SALUD Y AFINES	GLISSETT JASMIN PAYANO	681270
E/2022-19740	6/4/22	COMITÉ NACIONAL DE LUCHA Y ACCIÓN LABORAL CONALAL	FORMACION DE EMPRENDEDORES, MEJORAMIENTO DE LA SALUBRIDAD, MEJORAMIENTO DE LA EDUCACIÓN, INTEGRACIÓN A LA FORMALIDAD LABORAL	JUAN ANTONIO MARTE, ANTONIO DE JESUS GUZMAN BEATO	681629
E/2022-21733	19/4/22	COMPANIA DE DESARROLLO INMOBILIARIO DOMINICANA, CODEINMDOM	COMPRA, VENTA, ALQUILER Y ADMINISTRACION DE PROPIEDADES, ASESORIA, DISEÑO, DESARROLLO, PLANIFICACION, CONSTRUCCION Y ESTRUCTURACION DE PROYECTOS INMOBILIARIOS	FRANCISCO ANTONIO ESCOBOSA OGANDO	683203
E/2022-19519	6/4/22	COMPANIA DE TRANSPORTE DE LOS SANTOS 22-24	SERVICIOS DE TRANSPORTE DE PASAJEROS.	RANDY NILO DE LOS SANTOS JIMENEZ	681450
E/2022-18591	11/4/22	COMPRA VENTA COMERCIAL LA COTORRA	LA COMPRA Y VENTA ARTICULOS NUEVOS Y USADOS DEL HOGAR, CRÉDITO Y FINANCIAMIENTO ELECTRODOMÉSTICOS, ROPAS, JOYAS.	MILAGROS ELENA	682444
E/2022-21790	19/4/22	COMPRA VENTA JOSE ENRIQUE SANCHEZ	SERVICIO DE EMPENO, CASA DE EMPENO.	JOSE ENRIQUE SANCHEZ DE LA CRUZ	683242
E/2022-20838	13/4/22	COMPRA Y SIGUE	VENTAS DE TOALLAS, PRENDAS DE VESTIR, ACCESORIOS Y MAQUILLAJE, ZAPATOS, ROPA DE CAMA, ELECTRODOMÉSTICOS, DECORACIÓN PARA EL HOGAR, ARTICULOS DE LIBRERÍA Y PAPELERÍA.	JENNIFFER MARIA BURGOS DE LOS SANTOS	682748
E/2022-19914	12/4/22	COMPRAVENTA DE JESUS ROSA	SERVICIOS DE CASA DE EMPENO.	JUNIOR JESUS ROSA VENTURA	682518
E/2022-18992	8/4/22	COMPRAVENTA Y JOYERIA HNOS. LOPEZ BAUTISTA	COMPRA Y VENTA DE ARTICULOS NUEVOS Y USADOS, ASÍ COMO AL EMPENO DE OBJETOS NUEVOS Y USADOS Y VENTA DE RELOJES, CADENAS, ANILLOS Y DEMAS JOYAS	STARLING LOPEZ BATISTA	682049
E/2022-19990	8/4/22	CONCILIO EVANGELICO INTERNACIONAL CASA DE BENDICIÓN-CEINCAB	ENTIDAD SIN FINES DE LUCRO CON ACTIVIDADES DE IGLESIA.	FIDIAS FAMILIA	682088
E/2022-20525	11/4/22	CONCILIO-IGLESIA PENTECOSTAL FUENTE DE VIDA LUZ DE LA ESPERANZA	ENTIDAD SIN FINES DE LUCRO, DEDICADA A EDUCAR AL PUEBLO CON LA PALABRA DE DIOS, CON EL FIN DE QUE LAS ALMAS VENGAN A LOS PIES DE CRISTO, PARA QUE SEAN TRANSFORMADAS Y REGENERADAS POR SU SANGRE.	GUILLERMO ANTONIO CONCEPCIÓN, ENECENCIA OLIVO PICHARDO DE CONCEPCIÓN	682261
E/2022-19919	7/4/22	CONEXION AL DIA	PROGRAMAS DE CONTENIDO VARIADO TRANSMITIDO POR RADIO Y TELEVISIÓN.	WILLIAN ANTONIO POLANCO REYES	681777
E/2022-18152	11/4/22	CONFECIONES MONTILLA GALAN	CONFECCIÓN DE UNIFORMES.	JORGE ALEJANDRO MONTILLA GALAN	682429
E/2022-20693	11/4/22	CONFRATERNIDAD DE JOVENES EVANGELICOS LA NUEVA ESPERANZA DE SABANA PERDIDA - CONJENZA	ENTIDAD SIN FINES DE LUCRO DEDICADA A AGRUPAR A TODOS LOS JÓVENES EVANGÉLICOS DE SABANA PERDIDA, PARA FOMENTAR EL PROGRESO Y EL DESARROLLO SOCIAL Y ESPIRITUAL, ORIENTARLOS EN SUS DERECHOS Y DEBERES.	FRANKLIN ALEXANDER SIRI CUEVAS	682384
E/2022-19709	6/4/22	CONGUTO ESPACIO CULINARIO URGUA	ELABORACION Y VENTA DE COMIDAS Y BEBIDAS.	BERNARD UREÑA GUABA	681601
E/2022-19200	5/4/22	CONOCIENDO AL ARTISTA RD	SERVICIOS DE GENERAR INFORMACION NACIONAL E INTERNACIONAL, DE INTERES ARTISTICO Y CULTURAL, DIFUNDIR INFORMACION A TRAVEZ DE MEDIOS DIGITALES, CUBRIR EVENTOS.	JOAN KATHERINE MATOS ENCARNACION	682419
E/2022-19374	7/4/22	CONSEJO DOMINICANO DE MOTORISTAS, MOTOCONCHISTA, DELIVERY Y MENSAJEROS, COMOTO	SIN FINES DE LUCRO, ORGANIZAR Y GARANTIZAR TODA ACTIVIDAD QUE REALIZAN LOS MIEMBROS, DESARROLLAR JORNADA DE CAPACITACION Y MEJORAS SOSTENIBLES, EN PRO DEL DESARROLLO DE SUS INTEGRANTES.	DANIEL DE LOS SANTOS ALCANTARA	681901
E/2022-19903	7/4/22	CONSEJO NACIONAL DE MICRO Y MEDIANOS EMPRESARIOS, CONAMINE	ASOCIACION SIN FINES DE LUCRO, QUE AGRUPA MICRO Y MEDIANOS EMPRESARIOS, QUE TIENEN POR FINALIDAD LA DEFENSA DE LOS INTERESES COMUNES.	MIGUEL JIMENEZ VASQUEZ	681759
E/2022-17363	11/4/22	CONSENTIDOGS	VENTA DE PRODUCTOS PARA MASCOTAS, TALES COMO Galletas para perros, GATOS, ENTRE OTROS.	ANDREA CELESTE MARTINEZ GONZALEZ	682272
E/2022-19588	6/4/22	CONSORCIO BANCA DE LOTERIA POMPEKA	VENTA DE NÚMEROS DE LOTERIA, JUEGO DE LOTERIA, LOTERIA ELECTRONICA, REPRESENTACION DE CONSORCIO DE BANCAS DE LOTERIA INTERNACIONAL Y OTRAS ACTIVIDADES CONEXA CON EL OBJETO PRINCIPAL.	YEISON GARCIA JAMBATIS	681481
E/2022-19587	6/4/22	CONSORCIO BANCA DE LOTERIA PRISCILIA	VENTA DE NÚMEROS DE LOTERIA, JUEGO DE LOTERIA, LOTERIA ELECTRONICA, REPRESENTACION DE CONSORCIO DE BANCAS DE LOTERIA INTERNACIONAL Y OTRAS ACTIVIDADES CONEXA CON EL OBJETO PRINCIPAL.	PRISCILLA SANCHEZ MENDEZ	681492
E/2022-19589	6/4/22	CONSORCIO BANCA DE LOTERIA ASP SPORT	VENTA DE NÚMEROS DE LOTERIA, LOTERIA ELECTRONICA, JUEGO DE LOTERIA, REPRESENTACION DE CONSORCIO DE BANCAS DE LOTERIA INTERNACIONAL Y OTRAS ACTIVIDADES CONEXA CON EL OBJETO PRINCIPAL.	ANTONIO SANCHEZ VOLQUEZ	681490
E/2022-19642	7/4/22	CONSORCIO BANCAS DON ANTONIO PENA	VENTAS DE LOTERIAS NACIONALES E INTERNACIONALES, Y VENTAS DE RECARGAS.	AMAURY ANTONIO RODRIGUEZ PENA	681863
E/2022-13185	13/4/22	CONSORCIO BCG EDUCACION	ADMINISTRACIÓN, SUPERVISIÓN Y SERVICIOS DE REPARACIÓN Y ASISTENCIA A DISPOSITIVOS TECNOLÓGICOS, ELECTRÓNICOS Y ELÉCTRICOS.	GESTIONES COMERCIALES BUSINESS PROMOTER (BP), S.R.L., BEAL CONSULTORES SL, CLUB SERVICE PARA LA EDUCACION CUIT	682747
E/2022-18727	8/4/22	CONSORCIO CQ-MCV 1	CONSTRUCCION GENERAL DE EDIFICIOS, SERVICIOS DE MANTENIMIENTO Y REPARACIONES DE CONSTRUCCIONES E INSTALACIONES.	CQ CONSTRUCCIONES, S.R.L., MIGUEL MAURICIO CASTRO VARGAS	683326
E/2022-19294	5/4/22	CONSORCIO DE BANCA BISONO	SERVICIOS DE BANCA DE LOTERIA, JUEGOS DE AZAR Y APUESTA.	CONSORCIO DE BANCA BISONO, S.R.L.	682224

[210] EXP.	[220] SOL. FECHA	[510] ACTIVIDAD	[730] SOLICITANTE	[111] REGISTRO	
E/2022-21589	18/4/22	CONSORCIO DE BANCA BONAO	SERVICIOS DE JUEGOS DE AZAR, VENTA DE LOTERIAS.	FELIX PEREZ RODRIGUEZ	683117
E/2022-19505	13/4/22	CONSORCIO DE BANCA DE APUESTA FELLITO MATOS	SERVICIOS DE DE BANCAS DE APUESTAS, JUEGOS DE AZAR Y JUGADAS DEPORTIVA.	WILFREDO MATOS MESA	682776
E/2022-20024	7/4/22	CONSORCIO DE BANCA DE APUESTAS DE LOTERIA NAC. LA SUERTE	VENTA DE LOTERIA Y JUEGOS DE AZAR	PEDRO FRANCISCO GUZMAN CASTRO	681865
E/2022-20025	7/4/22	CONSORCIO DE BANCA DE APUESTAS DE LOTERIA NAC. SALCE	VENTA DE LOTERIA Y JUEGOS DE AZAR.	PEDRO FRANCISCO GUZMAN CASTRO	681856
E/2022-20771	12/4/22	CONSORCIO DE BANCA DEL YAQUE	VENTA DE NUMEROS DE LOTERIA, JUEGO DE LOTERIA, LOTERIA ELECTRONICA, REPRESENTACION DE CONSORCIOS DE BANCAS DE LOTERIA INTERNACIONALES Y OTRAS ACTIVIDADES CONEXA CON OBJETO PRINCIPAL.	DARWIN GERMAN LOPEZ CANARIO	682712
E/2022-18500	5/4/22	CONSORCIO DE BANCA FRANCIS	VENTA DE LOTERIAS, JUEGOS DE AZAR Y APUESTA.	FRANCIS OMAR JAQUEZ GONZALEZ	681400
E/2022-21402	18/4/22	CONSORCIO DE BANCA JESUS ANIBAL	VENTAS DE LOTERIA Y JUEGOS DE AZAR.	PURA DE JESUS PERALTA	682950
E/2022-21300	18/4/22	CONSORCIO DE BANCAS CABO	SERVICIOS DE BANCA DE LOTERIA, JUEGOS DE LOTERIA Y AZAR	RUBEN REYES BISONO	682927
E/2022-19972	7/4/22	CONSORCIO DE BANCAS DE LOTERIA MORENO, DE JUAN RAFAEL PILARTE	SERVICIOS DE JUEGOS DE LOTERIA Y JUEGOS DE AZAR.	JUAN RAFAEL PILARTE DOMINGUEZ	681729
E/2022-20933	12/4/22	CONSORCIO DE BANCAS H & F	VENTAS DE NUMEROS DE LOTERIAS, JUEGOS DE AZAR, APUESTAS DEPORTIVAS Y OTROS SERVICIOS QUE TENGA QUE VER CON LA ACTIVIDAD PRINCIPAL.	JONATAN DAVID HEREDIA FERRERAS	682585
E/2022-21722	19/4/22	CONSORCIO DE BANCAS JOAN	SERVICIO DE JUEGOS DE AZAR.	JOAN MANUEL ACOSTA FERREIRA	683188
E/2022-21758	19/4/22	CONSORCIO DE BANCAS JYJ	CONSORCIO DE BANCAS DE LOTERIA, APUESTAS Y JUEGOS DE AZAR.	JULIO CESAR SEVERINO GUTIERREZ	683220
E/2022-18422	31/3/22	CONSORCIO DE BANCAS MAYRA SPORT	VENTA DE NUMEROS DE LOTERIAS Y JUEGOS DE AZAR, APUESTAS DEPORTIVAS.	FRANCIS ARTURO REGALADO VASQUEZ	681827
E/2022-21196	13/4/22	CONSORCIO DE BANCAS NIUESKY	VENTA DE JUEGOS DE AZAR	RAMON ANIBAL ABREU GRATEREAUX	682823
E/2022-21150	13/4/22	CONSORCIO DE BANCAS PK	VENTAS DE NUMEROS JUEGOS DE AZAR.	JOSE MIGUEL RODRIGUEZ ALONZO	682805
E/2022-19622	6/4/22	CONSORCIO DE BANCAS RAMIREZ DE NARCISO DIAZ	SERVICIOS DE CONSORCIOS DE BANCAS DE LOTERIAS Y JUEGOS DE LOTERIAS.	NARCISO DIAZ PERALTA	681531
E/2022-19865	7/4/22	CONSORCIO DE BANCAS S.A.B	SERVICIOS DE BANCAS DE APUESTAS.	SANDY ARIEL BAEZ	681733
E/2022-20944	12/4/22	CONSORCIO DE BANCAS TITICO	AGENCIA DE APUESTAS DE LOTERIA, JUEGOS DE AZAR.	CARLOS ANTONIO GUERRERO MELO	682603
E/2022-20571	11/4/22	CONSORCIO ITRANS-COINDISA	DISEÑO, CONSULTORIA, SUPERVISION, INGENIERIA Y ASESORIA DE OBRAS DE CONSTRUCCION EN GENERAL.	ITRANS SRL, CONSULTORIA, INGENIERIA Y DISEÑOS, S.A. (COINDISA)	682285
E/2022-19583	6/4/22	CONSORCIO PASEO MARITIMO DEL MALECON	SERVICIOS DE CONSTRUCCION DE OBRAS CIVILES EN GENERAL.	CONSTRUCTORA FIXSA, S.R.L., ANTILLEAN CONSTRUCTION CORPORATION, S.R.L.	681662
E/2022-21510	18/4/22	CONSTRUASSIST	SERVICIOS DE INGENIERIA CIVIL Y CONSTRUCCION.	MANUEL ESTEBAN DE PENA ACOSTA	683034
E/2022-18751	8/4/22	CONSTRUCCIONES CACERES CUERVO	VENTA Y DISTRIBUCION DE YESO Y LAS PIEZAS DEL MISMO, CONSTRUCCION, SUPERVISION, ASESORIAS DE OBRAS CIVILES, DISEÑOS ARQUITECTONICOS Y DE INTERIOR	ALEXANDER CACERES CUERVO	682140
E/2022-20680	12/4/22	CONSTRUCTIONS ROCA FIRME	CONSTRUCCION DE CASAS, APTOS. VILLAS, PROYECTOS Y FIDEICOMISO A NIVEL NACIONAL E INTERNACIONAL, RENTAS DE CASAS, APTOS, VILLAS, RENTAS EN BNB, COMPRA Y VENTAS DE MATERIALES DE CONSTRUCCION	PEDRO ANTONIO CONTRERAS LORA	682610
E/2022-21680	19/4/22	CONSTRUCTOR MYDENTZ TANIA	SERVICIO DE TERMINACION Y REVESTIMIENTO DE PAREDES Y PISOS (INCLUYENDO YESERIA, SALPICRE, PULIDO DE PISOS Y COLOCACION DE REVESTIMIENTO DE CERAMICAS, DE PIEDRAS TALLADA).	JUAN FELITO BALTASA	683176
E/2022-21477	18/4/22	CONSTRUCTORA PAULINO ABREU	SERVICIOS DE CONSTRUCCION DE OBRAS CIVILES Y DISEÑO ARQUITECTONICO EN GENERAL.	WILLY WILSON PAULINO ABREU, BELGICA DE LOS ANGELES ABREU RODRIGUEZ DE PAULINO	683008
E/2022-20106	12/4/22	CONSTRUCTORA & INMOBILIARIA INAGRICON	CONSULTORIA, VENTA, ADMINISTRACION Y PUBLICIDAD EN DERECHO INMOBILIARIO, CIVIL Y COMERCIAL, SERVICIOS DE AGRIMENSURA Y PROYECTOS CIVILES EN GENERAL.	JULIO MANUEL GUERRERO PAREDES	682401
E/2022-21422	18/4/22	CONSTRUCTORA CONTRERAS BETANCES	CONSTRUCCION Y DISEÑO ARQUITECTONICO, INVERTIR EN EMPRESAS COMERCIALES, INDUSTRIALES, TURISTICAS, SOCIALES, FINANCIERAS, BIENES RAICES	JOSE ANTONIO CONTRERAS BETANCES	682978
E/2022-19367	5/4/22	CONSTRUCTORA DC3	CONSTRUCCIONES DE VIVIENDAS, EDIFICIOS, CALLES, CARRETERAS Y PUENTES. DESARROLLO DE PROYECTOS HABITACIONALES Y FINANCIAMIENTOS.	DAURIS JORI CAMACHO ALVAREZ	681323
E/2022-20239	11/4/22	CONSTRUCTORA DE LOS SANTOS ALOMAR	CONSTRUCCION Y VENTA DE VILLAS TURISTICAS.	JUAN BAUTISTA TIBURCIO	682440
E/2022-21707	19/4/22	CONSTRUCTORA DERARD SOLUCION	SERVICIOS DE CONSTRUCCION EN GENERAL.	BERLANDE PALAISE DERARD, CECILIA ROSARIO ROSARIO	683187
E/2022-20877	12/4/22	CONSTRUCTORA DON GIL	SERVICIO DE CONSTRUCCION DE EDIFICACIONES.	NDIO ANTONIO GIL HIDALGO	682524
E/2022-18173	5/4/22	CONSTRUCTORA EAN ALBERTO	SERVICIOS DE INGENIERIA CIVIL EN GENERAL Y ALQUILER DE EQUIPOS DE CONSTRUCCION.	EDWIN JOSE REYES DIAZ	681304
E/2022-16779	5/4/22	CONSTRUCTORA EARENDEL	SERVICIOS DE CONSTRUCCION DE OBRAS CIVILES EN GENERAL, DISEÑO ESTRUCTURAL, DISEÑO ARQUITECTONICO, BIENES RAICES	JOSE HUMBERTO LAGOS	681367
E/2022-10227	7/4/22	CONSTRUCTORA FRANCISCO SERRANO Y ASOC.	CONSTRUCCION, REFORMA Y REPARACION DE EDIFICIOS RESIDENCIALES, REFORMA Y REPARACION DE VIVIENDAS UNIFAMILIARES Y MULTIFAMILIARES.	FRANCIS JAVIER FRANCISCO SERRANO, JOSE DEL CARMEN FRANCISCO SERRANO, JOANNA NERYS FRANCISCO DE LIRIANO	681776
E/2022-20654	18/4/22	CONSTRUCTORA GEOFFRION	SERVICIOS DE ADMINISTRACION, CONSTRUCCION, VENTAS DE PROPIEDADES Y TODO OTRO SERVICIO RELACIONADO CON EL OBJETO PRINCIPAL.	JASON GEOFFRION	683003
E/2022-20303	8/4/22	CONSTRUCTORA GRUPO-REXCAVADOM	CONSTRUCCION, COMPRA, VENTA Y ADMINISTRACION DE PROPIEDADES, COMPRA Y ALQUILER DE MAQUINARIAS PARA LA CONSTRUCCION.	RAYKER REYNOSO QUEZADA, RONY REYNOSO QUEZADA	682074
E/2022-18664	13/4/22	CONSTRUCTORA GUERRERO ROMERO	DISEÑOS, CONSTRUCCION Y SUPERVISION DE OBRAS CIVILES, INDUSTRIALES Y ELECTROMECANICAS, PROYECTO TURISTICOS, ESTRUCTURAS METALICAS	VALENTIN GUERRERO ROMERO	682790
E/2022-14942	16/3/22	CONSTRUCTORA HERMANOS PLACIDO	CONSTRUCCION DE OBRAS CIVILES PUBLICAS Y PRIVADAS, CONSTRUCCION DE CARRETERAS, SUMINISTRO Y COLOCACION DE HORMIGON ASFALTICO	JOSE MARTIN PERALTA PLACIDO	683132
E/2022-19094	6/4/22	CONSTRUCTORA JJ VELEZ	SERVICIOS DE CONSTRUCCIONES, ARQUITECTURA, REMODELACION, PREPARACION DE TERRENOS, DISEÑO, ACONDICIONAMIENTO, DESARROLLOS Y CONSTRUCCIONES DE EDIFICIOS Y OBRAS CIVILES, EJECUCION DE PROYECTOS.	JUSTO JOSE VELEZ LOPEZ	681514
E/2022-11021	12/4/22	CONSTRUCTORA KARL RO DISEÑO Y CONSTRUCCION	SERVICIOS DE CONSTRUCCION, BIENES RAICES EN GENERAL Y CONSTRUCCIONES. VENTA DE MATERIALES, SUMINISTRO DE CONSTRUCCION Y MINERIA EN GENERAL.	CARLOS RENZO RODRIGUEZ ALMONTE	682667
E/2022-21771	19/4/22	CONSTRUCTORA LAUREL VICTORIA	REALIZAR TODAS LAS GESTIONES Y TRABAJOS PROPIOS DE UNA CONSTRUCTORA EN EL AMBITO NACIONAL.	JOSE EMILIO CRUZ CABRERA	683235
E/2022-20109	11/4/22	CONSTRUCTORA MENA MATEO	FABRICACION Y VENTA DE BLOCK, CONSTRUCCIONES EN GENERAL, VENTA DE TODOS TIPOS DE MATERIALES DE CONSTRUCCION.	ERICKSON MENA MATEO	682227
E/2022-17274	7/4/22	CONSTRUCTORA NAHBERT	CONSTRUCCION INMOBILIARIA, ALQUILERES DE EQUIPOS PESADOS EN GENERAL, SUPERVICION DE OBRAS, BIENES RAICES	ROSA ESTHER CAMBERO CASTILLO	681727
E/2022-19368	5/4/22	CONSTRUCTORA OASIS JIREH	SERVICIOS DE APLICACION DE SANBLASTING, PINTURA INDUSTRIAL, FABRICACION DE TANQUES DE METAL, REPARACION Y MANTENIMIENTO DE BARCOS	YOCAIRE HEREDIA JOSE	681398
E/2022-18351	7/4/22	CONSTRUCTORA RAM ROJAS	LA CUAL SE DEDICARA A LAS OBRAS DE INGENIERIA CIVIL, TRABAJOS DE CONSTRUCCION PARA MINERIA, INDUSTRIA EN GENERAL, ASESORIA ADMINISTRATIVA, HOTELES, DESARROLLO INMOBILIARIO, MANTENIMIENTO	RICHARD CLEMENTE ANDERSON ROJAS	681858
E/2022-21444	18/4/22	CONSTRUCTORA RESE	SERVICIOS DE ENCOFRADO CONSTRUCCION Y REMODELACION DE TODO TIPO DE EDIFICACIONES; VENTA Y ALQUILER DE INMUEBLES, ADMINISTRACION DE RESIDENCIALES, CONJUNTOS Y EDIFICIOS	JOSE BETANSY REYES FELIZ	682985
E/2022-20656	11/4/22	CONSTRUCTORA RODRIGUEZ FIGUEROA	CONSTRUCCION REFORMA Y REPARACION DE EDIFICIOS RESIDENCIALES, LOCALES COMERCIALES, EDIFICACIONES EN GENERAL Y OBRAS CIVILES.	CARLOS MANUEL RODRIGUEZ FIGUEROA	682346
E/2022-17927	18/4/22	CONSTRUCTORA VARGAS SUAREZ	ESTUDIO, DISEÑO, PLANEACION, CONSTRUCCION, SUPERVISION, ADMINISTRACION Y EJECUCION DE TODA CLASE DE OBRAS CIVILES, DE INFRAESTRUCTURA, SANITARIAS, HIDRAULICAS, PAISAJISMO Y EXCAVACIONES DE TODO TIPO	MARVIN ERNESTO VARGAS TEJADA, JOSE DE JESUS SUAREZ PIMENTEL	682930
E/2022-21537	19/4/22	CONSTRUMAG INMUEBLES	SERVICIOS INMOBILIARIOS REALIZADOS A CAMBIO DE UNA RETRIBUCION O POR CONTRATO INCLUYENDO COMPRA, VENTA, ALQUILER Y REMATE DE LOS MISMOS.	MARILYN CLAVEL ALMANZAR GUZMAN	683320
E/2022-20642	11/4/22	CONSULTORIO DENTAL DOCTORAS LAPAIX	SERVICIOS ODONTOLÓGICOS EN GENERAL.	LIS DELIA LAPAIX VALENZUELA	682335
E/2022-19412	5/4/22	CONSULTORIO DENTAL NUEVA VIDA	SERVICIOS ODONTOLÓGICOS EN GENERAL.	DANNY ANTONIO LOPEZ RODRIGUEZ	681360
E/2022-20362	13/4/22	CONSULTORIO MEDICO DRA. ALTAGRACIA COLON	SERVICIO DE MEDICINA GENERAL INTEGRAL E INTEGRADA EN ATENCION PRIMARIA (MEDICINA FAMILIAR).	ALTAGRACIA MONICA COLON ESPINOSA	682877
E/2022-18963	5/4/22	CONTACANA HUMAN SERVICES	SERVICIOS DE OPERACION, ADMINISTRACION, AUDITORIA, FORMULACION ESTRATEGICA, CAPACITACIONES Y ASESORIA EN MATERIA FINANCIERA, LEGAL, TRIBUTARIA, CONTABLE, RECURSOS HUMANOS	MABEL VIVIANA DE LOS SANTOS BATISTA, MASSIEL VIVIANA NUÑEZ BATISTA	681267
E/2022-19606	6/4/22	CONTIGOTRANSFORMO	ASESORIA PROFESIONAL, TÉCNICA Y COMUNITARIA EN DESARROLLO HUMANO INTEGRAL CON PERSPECTIVA DE GÉNERO, DERECHOS HUMANOS Y EMPRESA.	LISSETTE ANNIE GENAO DURAN	681530
E/2022-19381	5/4/22	CONSTRUCTORA APONTE	SERVICIOS DE CONSTRUCCIONES DE OBRAS CIVILES DE INGENIERIA.	CONSTRUCTORA APONTE	681338
E/2022-20115	7/4/22	CONSTRUCTORA LUNA EXKAY	VENTA DE ARTICULOS FERRETEROS, DISEÑO, SUPERVISION, CONSTRUCCION DE OBRAS CIVILES EN GENERAL. DESARROLLO DE PROYECTOS INMOBILIARIOS. COMPRA Y VENTA DE BIENES INMUEBLES.	EXKAYLEN VIRGINIA RODRIGUEZ SILVERIO, RICHARD ANTONIO LUNA GORIS	681932
E/2022-20104	11/4/22	CONVERSUS	SERVICIO PRIVADO DE PREVENCIÓN Y REHABILITACIÓN PARA EL CONSUMO DE ALCOHOL Y OTRAS DROGAS, DIAGNÓSTICO Y TRATAMIENTO CLÍNICO DE OTRAS PATOLOGÍAS MENTALES.	OGUIS ALBERTO JIMENEZ VARGAS	682288
E/2022-20325	11/4/22	COO MENDOZA REFRIELECTRO	SERVICIOS DE MANTENIMIENTO DE AIRES ACONDICIONADOS Y ELECTRODOMÉSTICOS.	ANTHONY JOSE COO MENDOZA	682320
E/2022-18917	12/4/22	COOPERATIVA AGROPECUARIA Y SERVICIOS MULTIPLES GRAN TORO COOPTORO	NOS DEDICAMOS A FOMENTAR LA PRODUCCION AGROPECUARIA, INCENTIVAR EL AHORRO ENTRE SUS ASOCIADOS, OFRECER APOYO A LOS PRODUCTORES AGROPECUARIOS Y A LA SOCIEDAD CON DIFERENTES PRODUCTOS AGROPECUARIOS. SIN FINES DE LUCROS ENTIDAD SIN FINES DE LUCRO, DEDICADA A BRINDAR, SERVICIOS DE AHORROS, CREDITOS Y SERVICIOS RELACIONADOS A SUS SOCIOS CON EL FIN DE ATENDER SUS NECESIDADES.	OSVALDO ALEXIS REYES DICLO	682520
E/2022-19597	19/4/22	COOPERATIVA AGROFORESTAL Y SERVICIOS MULTIPLES LOS ARROYONES COOPARROYONES	ENTIDAD SIN FINES DE LUCRO, DEDICADA A BRINDAR, SERVICIOS DE AHORROS, CREDITOS Y SERVICIOS RELACIONADOS A SUS SOCIOS CON EL FIN DE ATENDER SUS NECESIDADES.	FRANCISCO ANTONIO ESPEJO DE LEON	683190
E/2022-18929	4/4/22	COOPERATIVA AGROFORESTAL Y SERVICIOS MULTIPLES SABANA DE MIGUEL MARTIN COOPASAMM	COOPERATIVA SIN FINES DE LUCRO, DEDICADA A FOMENTAR LA PRODUCCION AGROPECUARIA E INCENTIVAR EL AHORRO Y SERVICIOS MULTIPLES DE LOS ASOCIADOS Y OFRECER EL APOYO A LOS PRODUCTORES AGROPECUARIOS QUE SON SOCIOS DE LA COOPERATIVA.	ANEUDY MINYETTY SURIEL	681719
E/2022-19925	7/4/22	COOPERATIVA AGROPECUARIA Y SERVICIOS MULTIPLES DE PRODUCTORES DE LA TIERRA NUEVA COOPROASTIN	ENTIDAD COOPERATIVA AGROPECUARIA SIN FINES DE LUCRO QUE ASOCIA A PERSONAS FISICAS Y JURIDICAS, CON EL OBJETIVO DE PODER ACCEDER A MÁS MERCADOS, VENDER A PRECIOS JUSTOS SUS PRODUCTOS Y ASÍ INCREMENTAR SUS NIVELES DE INGRESOS	MANUEL AMAURY FERRERAS NOVAS	681786
E/2022-21238	13/4/22	COOPERATIVA AGROPECUARIA Y SERVICIOS MULTIPLES LA CAOBA DE GALINDO COOPCAGALI	OFRECER SERVICIOS DE DESARROLLO PARA EL APOYO DE PROYECTOS AGROPECUARIOS EN LA COMUNIDAD DE GALINDO, FOMENTAR LA PRODUCCION AGROPECUARIA E INCENTIVAR EL AHORROS DE LOS ASOCIADOS. SIN FINES DE LUCROS	DOMINGO ANTONIO TORRES	682875
E/2022-15824	21/3/22	COOPERATIVA AGROPECUARIA Y SERVICIOS MULTIPLES LA GUAZUMA DE YAMASA, GUAZUMACOOOP	COOPERATIVA AGROPECUARIA Y SERVICIOS MULTIPLES. ENTIDAD SIN FINES DE LUCRO.	WALTER LAURENCIO MEJIA	682919
E/2022-19756	6/4/22	COOPERATIVA AGROPECUARIA Y SERVICIOS MULTIPLES NACAS COOPNACAS	SERVICIOS DE AHORROS Y CRÉDITOS Y SERVICIOS MULTIPLES SIN FINES DE LUCRO.	CRISTINO LORENZO PÉREZ	681647
E/2019-36838	8/4/22	COOPERATIVA AHORROS, CREDITOS Y SERVICIOS MULTIPLES DEL NORTE COOPNORTE	ENTIDAD SIN FINES DE LUCRO, DEDICADA A BRINDAR SERVICIOS GENERALES DE PRESTAMOS, AHORROS Y CREDITOS A LOS ASOCIADOS, Y DEMAS SERVICIOS DEL COOPERATIVISMO.	SANDRA MERCEDES RANCIER GUZMAN DE GRULLON	682379

[210] EXP.	[220] SOL. FECHA	[561] NOMBRE COMERCIAL	[510] ACTIVIDAD	[730] SOLICITANTE	[111] REGISTRO
E/2022-17953	12/4/22	COOPERATIVA DE AHORRO CREDITO Y SERVICIOS MULTIPLES DE ACADEMICOS Y COLABORADORES, COOPAAC	ENTIDAD SIN FINES DE LUCRO, A) RECIBIR APORTACIONES AL CAPITAL MEDIANTE AHORROS, DEPÓSITOS CORRIENTES Y OTRAS FORMAS. B) OFRECER A SUS SOCIOS A PRECIO JUSTO LOS BIENES Y SERVICIOS PROPIOS DEL OBJETO INDICADO EN EL ACÁPITE (A) Y SERVICIOS LEGALMENTE PERMISIBLES.	DANIEL EDUARDO JIMENEZ SACHEZ	682571
E/2022-19845	7/4/22	COOPERATIVA DE AHORRO, CRÉDITO Y SERVICIOS MULTIPLES GRULLON Y ASOCIADOS COOPGRUA	ENTIDAD SIN FINES DE LUCRO DEDICADA A BRINDAR SERVICIOS DE AHORROS, CRÉDITOS Y SERVICIOS RELACIONADOS A SUS SOCIOS CON EL FIN DE ATENDER SUS NECESIDADES.	ANATALIA GRULLON ZARZUELA	681704
E/2022-14352	18/4/22	COOPERATIVA DE AHORRO, CREDITO Y SERVICIOS MULTIPLES NUÑEZ COOPNUÑEZ	INSTITUCIÓN SIN FINES DE LUCRO DESTINADA AL AHORROS, CRÉDITOS Y CERTIFICADO FINANCIERO A PLAZO FIJO.	RAFY JESUS NUNEZ MARTE	683006
E/2022-12859	28/3/22	COOPERATIVA DE AHORROS, CRÉDITOS Y SERVICIOS MÚLTIPLES DE LOS EMPLEADOS DE LA CORPORACIÓN INTEGRAL LM, INTEGRACIÓN COMUNITARIA COOPINCO	SIN FINES DE LUCRO. FOMENTAR EL AHORRO Y LA ECONOMÍA SOLIDARIA PARA FORTALECER LA ESTABILIDAD DE LOS SOCIOS A TRAVÉS DE POLÍTICAS QUE PROMUEVAN EL SER PROPIETARIOS.	COOPERATIVA DE AHORROS CREDITOS Y SERVICIOS MULTIPLES DE LOS EMPLEADOS DE LA CORPORACION INTEGRAL LM INTEGRACION COOPINCO	682236
E/2022-19918	7/4/22	COOPERATIVA DE AHORROS, CREDITOS Y SERVICIOS MULTIPLES CAPELLAN NIVAR, COOPCANI	SIN FINES DE LUCROS, SERVICIOS DE AHORROS, CRÉDITOS Y SERVICIOS MULTIPLES.	DAVID ANTONIO CAPELLAN NIVAR	681773
E/2022-19703	6/4/22	COOPERATIVA DE PRODUCCION, TRABAJO Y SERVICIOS MULTIPLES MONTES DE LOS OLIVOS COOPMOL	ENTIDAD SIN FINES DE LUCRO DEDICADA A PROMOVER EL, COOPERATIVISMO EN EL SECTOR AGRÍCOLA Y FACILITAR PRESTAMOS AGROPECUARIOS A SUS SOCIOS.	FELIX VARGAS VILLANUEVA	681595
E/2022-21170	18/4/22	COOPERATIVA DE PRODUCCIÓN, TRABAJO Y SERVICIOS MÚLTIPLES CORALES DEL CARIBE COOPCORAL	ENTIDAD SIN FINES DE LUCRO, CONCEDER PRESTAMOS A SUS SOCIOS PARA ATENDER NECESIDADES INDIVIDUALES AL TIPO DE COMISIÓN MAS RAZONABLE POSIBLE, Y OBTENER FINANCIAMIENTOS CON ENTIDADES LOCALES E INTERNACIONALES.	NILSON AMAURIS DE LA ROSA DIAZ	683055
E/2022-21845	19/4/22	COOPERATIVA DE SERVICIOS MULTIPLES DE PRODUCTORES DE TOCINO Y LONGANIZA DE SANTANA LA ALTAGRACIA COOPAPROTONSA	SIN FINE DE LUCROS, OFRECER SERVICIOS DE PRESTAMOS Y AHORROS A LOS PRODUCTORES DE TOCINO Y LONGANIZA DEL SECTOR DE SANTANA.	JUAN ENRIQUE SEPULVEDA REYES	683286
E/2022-18968	12/4/22	COORDINADORA NACIONAL DE DESARROLLO SOCIAL AGROPECUARIO CONDESA	ALIANZA DE BASE SOCIAL SIN FINES DE LUCRO QUE PROCURA EL BIENESTAR DE LAS PERSONAS BASADO EN LA UNIFICACIÓN, EL CRECIMIENTO Y LA PARTICIPACIÓN DE SUS MIEMBROS	JUAN YSIDRO JIMÉNEZ LORENZO	682504
E/2022-20528	12/4/22	CORPORACION DE LA CRUZ M.	COMERCIALIZACION Y FABRICACION DE ARTICULOS, INSUMOS Y MATERIALES PARA EL SECTOR DE LA CONSTRUCCION	JUAN CARLOS DE LA CRUZ CIPRIAN	682496
E/2022-21508	18/4/22	CORPORACION PILLAR	CONSTRUCCIÓN, VENTA, PROMOCIÓN, DESARROLLO DE PROYECTOS INMOBILIARIOS Y CONSTRUCCIÓN DE INFRAESTRUCTURAS, TRANSPORTE TERRESTRE	RAMON ATILIO MENDEZ CICONE	683066
E/2022-19770	6/4/22	CORPORACION TOTE	LA VENTA Y DISTRIBUCIÓN IMPORTACION Y EXPORTACION DE PRODUCTOS PARA EL CABELLO, ACCESORIOS PARA EL CABELLO, ALIMENTOS EN TODOS SUS RUBROS, PRODUCTOS COSMÉTICOS, PRODUCTOS DE ASEO PERSONAL	JOSE GREGORIO RODRIGUEZ, OMAR ALBERTO MARTINEZ LOGALDO	681656
E/2022-20880	12/4/22	COSTA HOMES	VENTA Y ALQUILER DE BIENES RAICES, ADMINISTRACION Y MANTENIMIENTO DE PROPIEDADES.	MIGUEL RICARDO TAVARES MOLINA	682541
E/2022-20559	11/4/22	COSTRUCIONES VEGA GONZALEZ	CONSTRUCCION, REFORMA Y REPARACION DE EDIFICIOS TURISTICOS. ACONDICIONAMIENTO DE EDIFICIOS. SERVICIOS INMOBILIARIOS	RITA MARIA GONZALEZ SAAVEDRA	682276
E/2022-16758	25/3/22	CP SPORT	SERVICIOS DE BANCAS DEPORTIVAS, IMPORTACION Y VENTAS DE MAQUINARIAS RECREATIVAS DE VIDEO JUEGOS Y TRAGAMONEDAS.	CARLOS JOSE PICHARDO ESPINAL	681915
E/2022-21381	18/4/22	CREACIONES PALMA REAL	VENTAS DE CUADROS, ESPEJOS, REPIÑAS, MESAS, Y OTROS ARTICULOS DE MADERA.	BRANNI MANUEL VARGAS	682952
E/2022-20904	12/4/22	CRECIENDO EN DIOS BAKERY AND FOOD	SERVICIOS DE: BUFFET, REPOSTERIA, DECORACION DE EVENTOS Y ACTIVIDADES AFINES.	MARIA ISABEL SOLIS	682555
E/2022-16670	12/4/22	CREDIBANAN SERVICIOS FINANCIEROS	CAPTAR RECURSOS PARA OTORGAR CRÉDITOS CON EL FIN DE OBTENER BENEFICIOS, COMPRAR Y VENDER VEHICULOS, COMPRAR Y VENDER INMUEBLES, SERVICIOS DE CRÉDITOS EN GENERAL.	LUIS JOSE ALMONTE CRUZ, KILIAN ALMONTE BORGARD	682501
E/2022-21812	19/4/22	CREDYSRODH	SERVICIOS DE PRESTAMOS, ASESORIA FINANCIERA, BIENES RAICES Y INMOBILIARIA.	CARMEN DE JESUS RODRIGUEZ DE LOZANO	683259
E/2022-21109	18/4/22	CRISJOHN BEAR GROUP	SERVICIOS DE FOTOGRAFÍA, VIDEO PROFESIONAL DE EVENTOS, ARTES GRAFICAS, MARKETING DIGITAL Y COMERCIALIZACIÓN DE ROPA Y FAJAS.	JOHAN FABIAN BONILLA CORTES, CRISTINA ALTAGRACIA AQUINO MESA	682916
E/2022-20332	8/4/22	CRISTAL FILMS SANTANA	SERVICIOS DE FILMACION CINEMATOGRAFICAS, DOCUMENTALES, REPORTAJES, CORTOMETRAJE, LARGO METRAJE, SPOT TELEVISIVOS, PRODUCCION DE TV Y VIDEOS MUSICALES.	EDDY RAFAEL SANTANA	682097
E/2022-20186	8/4/22	CRISTHIAN COLLADO TU CHICO VERSÁTIL	PRODUCCION Y COMERCIALIZACION DE MÚSICA, EVENTOS ARTÍSTICOS, AUDIO VISUALES, MÚSICA PARA CINE, REPRESENTACIÓN DE ARTISTAS Y RECOLECCIÓN DE REGALIAS DIGITALES.	CRISTHIAN JOSE COLLADO RODRIGUEZ	681982
E/2022-21084	13/4/22	CRJ CONSTRUCCION Y ADMINISTRACION	SERVICIOS DE CONSTRUCCION DE OBRAS CIVILES E INMOBILIARIAS, ASI COMO TODA OPERACIONES CIVILES, COMERCIALES, INDUSTRIALES, FINANCIERAS, MOBILIARIAS E INMOBILIARIAS	RAYSA CRYSTAL BONILLA DE LEON DE NUNEZ	682734
E/2022-20210	8/4/22	CRUNIA CAPITAL	DESARROLLO INMOBILIARIO Y ADMINISTRACIÓN DE BIENES INMUEBLES.	FINISTERRE CAPITAL, SRL	682001
E/2022-20681	11/4/22	CSORGANICO	VENTA DE PRODUCTOS NATURALES DE BELLEZA PARA EL CABELLO.	SAMARIA DEL CARMEN GUZMAN RAMIREZ	682399
E/2022-19578	6/4/22	CUBIC 33 REPUBLICA DOMINICANA	EMPRESA DEDICADA A LA CONSTRUCCION DE NAVES INDUSTRIALES, LOGISTICAS Y TERCARIOS.	PELLERANO NADAL LAW & CONSULTING, S.R.L.	681522
E/2022-20324	8/4/22	CUELA CAFÉ SNACK AND SWEET	VENTA DE BOCADILLOS SALADOS, FRIOS, DULCES, JUGOS, CAFE, TRAGOS, CERVEZAS.	JENNIFER MARIEL VASQUEZ CRUZ	682525
E/2022-19497	6/4/22	D C H	SERVICIOS DE CONSULTORIA, ASESORIAS Y VENTAS DE TODOS TIPOS SE SEGUROS, AFPS, ARS, TSS, IMPUESTOS Y CONTABILIDAD, PUBLICIDAD DIGITAL, MARKETING EMPRESARIAL Y TASACIONES.	DINANYLY CRUZ HIDALGO	681437
E/2022-19038	11/4/22	D' CARMEN DELICIAS Y DETALLITOS BY MARTINEZ	DEDICADO A HACER POSTRES Y REGALOS PERSONALIZADOS EN GENERAL	CARMEN ROSA GARCIA MARTINEZ	682371
E/2022-20972	12/4/22	D' CHARLIE SOLCAR	IMPORTADORA Y EXPORTADORA DE CARNES, PESCADOS, MARISCOS, TODO CONGELADOS, DERIVADOS LÁCTEOS, CONSERVAS, FRUTAS Y VEGETALES FRESCOS, PARA LA COMERCIALIZACIÓN EN TODO EL TERRITORIO NACIONAL.	SOLANGE ESTHER CASTILLO	682626
E/2022-18954	12/4/22	D' FABRIEL RESTAURANT	ELABORACIÓN DE BUFÉ EMPRESARIALES, BODAS Y OTRAS ACTIVIDADES, COMIDA RÁPIDA PLATO DEL DÍA Y TODO TIPO DE SERVICIO ALIMENTICIOS.	FAUSTO HERNNADEZ	682614
E/2022-20026	8/4/22	D' FREYMY AUTO IMPORT	COMERCIALIZACION, VENTA, EXPORTACION E IMPORTACION DE TODO TIPO DE VEHICULOS.	FREDDY ANTONIO PEREZ BATISTA	682147
E/2022-21163	13/4/22	D' GLENYS TAVAREZ CENTRO DE BELLEZA	SERVICIOS DE CORTE, COLORES, PEINADOS, MAQUILLAJES Y AFINES.	GLENYS MARIA TAVAREZ ROSARIO	682799
E/2022-20197	11/4/22	D JJS PUERTAS Y VENTANAS	FABRICACION Y VENTA DE PUERTAS Y VENTANAS.	JAIRO JOSE ABREU MUNOZ	682219
E/2022-19943	7/4/22	D' KEISHLY BEAUTY	SERVICIOS DE SALON DE BELLEZA EN GENERAL, MANICURE, PEDICURE Y COMERCIALIZACIÓN DE PRODUCTOS PARA EL CABELLO.	KATHERINE SOBEINY FERNANDEZ	681805
E/2022-21810	19/4/22	D' LA MORRA BAR & LONGE	UN BAR DESTINADO PARA CENTRO DE DIVERSION, OCIO NOCTURNO, INTERACION SOCIAL Y ENCUENTRO., EXPENDIO Y CONSUMO DE BEBIDAS ALCOHOLICAS	PAMELA ELITZABETH LOVERA ORTEGA	683256
E/2022-19215	7/4/22	D MENDEZ COMEDOR JMDLS	VENTA, ELABORACIÓN, DISTRIBUCIÓN Y COMERCIALIZACIÓN DE TODO TIPO DE ALIMENTOS Y BEBIDAS, ASISTENCIA HUMANITARIA E INDUSTRIA ALIMENTARIA.	JOSE MENDEZ DE LOS SANTOS	681873
E/2022-19708	6/4/22	D MIGUEL BANCA E&S	COMERCIALIZACION, DISTRIBUCION DE LOTERIA Y VENTA DE JUEGOS DE AZAR.	MIGUEL HEREDIA ROMERO	681604
E/2022-20930	19/4/22	D' MORA SEGUNDO SALON	SERVICIOS DE SALON DE BELLEZA.	ESTEPHANY MORA SEGUNDO	683405
E/2022-20940	13/4/22	D' PLAFON PVC PUERTAS Y VENTANAS RAMIREZ TORIBIO.	VENTA E INSTALACIÓN DE PUERTAS, VENTANAS Y PLAFON EN PVC.	CHARLIE RAMIREZ TORIBIO	682851
E/2022-19936	7/4/22	D' RONELVI, LORIMAR Y RONEL CAFETERIA	VENTA DE ALIMENTOS Y BEBIDAS.	LORENZA ANTONIA DE LEÓN ESTRELLA	681791
E/2022-16075	19/4/22	D' SANDRA SANTOS NAILS	SERVICIO DE CUIDADO Y EMBELLECIMIENTO DE LAS MANOS Y PIES, EN ESPECIAL EL CUIDADO, POSTURA Y PINTURA DE LAS UÑAS.	SANDRA SANTOS	683142
E/2022-19360	5/4/22	D' TONY BANCA	VENTA DE LOTERIA.	NEFTALI ANTONIO ALMONTE TEJADA	682070
E/2022-20908	12/4/22	D' XILEF BILLAR BAR	SERVICIOS DE JUEGOS DE BILLAR, VENTA DE BEBIDAS ALCOHÓLICAS.	D' XILEF BILLAR BAR, S.R.L.	683135
E/2022-20255	8/4/22	D YOCABELLA SALON & CLOTHING	SERVICIO DE MANTENIMIENTO DEL CABELLO EN SENTIDO GENERAL, DERRISADO, TINTE, PEYNADA, CORTE, LAVADO DEL CABELLO, MAQUILLAJE, SPA	YOCAIRA ALTAGRACIA RODRIGUEZ REYNOSO	682051
E/2022-20905	12/4/22	D&R ENTERPRISE	VENTA DE SERVICIOS DE MAQUINARIA PESADA TALES COMO, PALAS MECANICAS, CAMINONES PARA EL TRANSPORTE DE MATERIALES FERRETERO, MARTILLOS MECANICOS.	DAYSI DUVERGE MARIA	682647
E/2022-20634	12/4/22	D.MUNOZ HOME SOLUTIONS	SERVICIOS DE PLOMERIA, ELECTRICIDAD, INSTALACION DE PUERTAS, VENTANAS, GABINETES, CLOSETS, VENTA E INSTALACION DE CAMARAS Y ALARMAS DE SEGURIDAD, SERVICIOS DE DECORACION DE INTERIORES	DARIO ROMAN MUNOZ FRANCO	682634
E/2022-20057	8/4/22	D' MARLENY GENAO CLOSET	VENTAS DE ROPAS.	MARLENY GENAO LOPEZ	682170
E/2022-19546	6/4/22	D' CHAVON CAFE PUNTA CANA	COMPRAS Y VENTAS DE ALIMENTOS Y BEBIDAS. VENTAS DE TIPOS DE BEBIDAS ALCOHOLICAS Y BRINDAR BUEN SERVICIO A NUESTROS CLIENTES.	RAMON HUMBERTO SANTANA SANTILLA	681483
E/2022-20869	19/4/22	D' VESTIR ALBAHER	VENTA DE PRENDA Y ACCESORIOS DE VESTIR.	ALBANELLY HERNANDEZ GARCIA	683229
E/2022-20299	11/4/22	DAJON MULTI TRANSP	TRANSPORTE TURISTICO, TRANSPORTE DE CARGA, TRANSPORTE TERRESTRE, TRANSPORTE DE GRUA, TRANSPORTE ESCOLAR, TRANSPORTE EMPRESARIAL, LOGISTICA DE TRANSPORTE, MUDANZAS Y CONTRATISTA DE TRANSPORTE.	ROBIN DANIEL BAUTISTA MENDEZ, ARISTOFANES JONAS SOLANO LAGRANJE	682363
E/2022-19741	6/4/22	DANILUG	FABRICACION, VENTA Y DISTRIBUCION DE PRODUCTOS COSMÉTICOS Y PREPARACIONES DE TOCADOR NO MEDICINALES; DENTÍFICOS NO MEDICINALES; PRODUCTOS DE PERFUMERÍA, ACEITES ESENCIALES	JUAN LUGO PEREZ	681632
E/2022-21401	19/4/22	DAP INDUSTRIAL	MANUFACTURA Y MOLDEADO DE PRODUCTOS PLASTICOS. ENVASADORA DE AGUA PURIFICADA, SABORIZADA, MINERALIZADA Y GASIFICADA. FABRICACION DE HIELO. ENVASADORA DE JUGOS DE FRUTAS.	DIEGO ARMANDO PAPPATERRA DE PEÑA	683159
E/2022-9769	7/4/22	DAROUSSE TIENDA DE REGALOS	VENTA DE REGALOS PERSONALIZADOS Y DESAYUNOS PERSONALIZADOS. SERVICIOS DE FLORISTERIA	CARMEN DANIELA ROSSIS PUJOLS	681903
E/2022-16012	7/4/22	DASHLY DECOR AND PARTY	SERVICIOS DE DECORACION DE EVENTOS, ORGANIZACION DE CUMPLEAÑOS, ALQUILER DE MESAS, SILLAS.	SHERLY MABEL REYES CRUZ	681772
E/2022-20457	12/4/22	DAVMA	SERVICIOS DE PLATAFORMA DIGITAL PARA LA VENTA Y PROMOCIÓN DE ARTICULOS DE MODA, CALZADOS, ACCESORIOS DEL HOGAR, PRODUCTOS DE CUIDADO PERSONAL Y REGALOS.	DAVID JOSÉ MCKINNEY SANTOS	682574
E/2022-18866	8/4/22	DE JOSE & ESTHER BUFFET	ELABORACION, PROVISION, VENTA Y DISTRIBUCION DE ALIMENTOS Y BEBIDAS, ALIMENTOS PREPARADOS.	JOSE GABRIEL	681994
E/2022-19512	7/4/22	DE LA HARINA AL PAN BY VIANKA	VENTA, ELABORACIÓN Y SUPLIDORA DE PANES SALADOS Y DULCES. PRODUCTOS DERIVADOS DE LA HARINA. POSTRES EN GENERAL.	VIANKA FRANCESKA FELIZ ALCANTARA	681933
E/2022-19084	5/4/22	DE LA ROSA GRG PRESTAMOS E INVERSIONES	PRESTAMOS PERSONALES, FINANCIAMIENTOS E HIPOTECARIOS.	GABRIEL DE LA ROSA GARCIA	681275
E/2022-20821	12/4/22	DEANCONSULTING	SERVICIO LOGISTICO EN GENERAL, TRANSPORTE DE CARGA AÉREA, MARITIMA, TERRESTRE. CONSOLIDACIÓN DE CARGA, GESTIÓN ADUANAL, CONSULTORIA EN SERVICIOS LOGÍSTICOS.	JUAN JOSÉ AGRAMONTE RINCON	682467
E/2022-20114	7/4/22	DECORANDO RD MP.P	VENTAS DE ARTICULOS DE DECORACION Y SERVICIOS DE DECORACIONES.	ARISLEIDA MARGARITA PAYANO DE LA CRUZ, RAMON LEONARDO MENDEZ PEÑA	681929
E/2022-21585	18/4/22	DEIVY GOMEZ CLOTHING	COMERCIALIZACION, VENTAS, IMPORTACION Y EXPORTACION DE PRENDAS Y ACCESORIOS DE VESTIR, CALZADOS, CARTERAS, PERFUMES Y DISPOSITIVOS TECNOLÓGICOS.	WILKINS RAFAEL SANCHEZ BURGOS	683174
E/2022-18953	6/4/22	DEKABESA	SERVICIOS DE CLASES DE IDIOMAS PARTICULARES Y EN GRUPOS, TALES COMO INGLÉS, FRANCÉS. ELABORACION DE DIPLOMAS, TAMBIÉN SEMINARIOS LOS CUALES CAPACITEN LAS PERSONAS	JOSE ALBERTO ZORRILLA CORNIEL	681422
E/2022-14616	15/3/22	DEL MARE EXPERIENCE DME	REALIZACION DE TOUR OPERADOR, EXCURSIONES MARITIMAS, TERRESTRES, TURISMO ECOLOGICO, ACTIVIDADES ACUATICAS, ASI COMO OTRAS OPERACIONES QUE ESTEN ASOCIADAS NORMALMENTE CON ESTAS ACTIVIDADES.	EMELY JAHISA MAZARA VALDEZ, RAFAEL AUGUSTO JANSEN PEREZ	682325
E/2022-4935	6/4/22	DEL ROSARIO RAMIREZ INVERSIONES	SERVICIOS DE PRESTAMOS PERSONALES, FINANCIAMIENTOS Y PRESTAMOS HIPOTECARIOS.	RUTH DILANIA DEL ROSARIO DE POLANCO	681584
E/2022-17877	8/4/22	DELANPLACID MERKAGROUP	COMPRA, VENTA Y RENTA DE PROPIEDADES, CONSTRUCCION DE PROPIEDADES, REMODELACIONES, TODO LO RELACIONADO AL AMBITO INMOBILIARIO.	JULIO JOSE DE LANCER DURAN	681967
E/2022-20364	8/4/22	DELI FLAMISH BY JOANNA	VENTA DE POSTRES ARTESANALES, PASTELES Y MESAS DE DULCES.	JOANNA ALTAGRACIA RODRIGUEZ GONZALEZ	682149

[210] EXP.	[220] SOL. FECHA	[510] ACTIVIDAD	[730] SOLICITANTE	[111] REGISTRO
E/2022-20327	8/4/22	DELICIAS ACOSTA F.A.	VENTAS DE BOCADILLOS, PICADERAS, POSTRES, BANDEJAS PERSONALIZADAS, JUGOS NATURALES.	FARANNA STEFFANI ACOSTA ULLOA 682099
E/2022-19706	6/4/22	DELIGREEN URCOM	ELABORACION Y VENTA DE COMIDAS Y BEBIDAS.	ANA MIRIAM COMPRES COMPRES 681596
E/2022-15816	8/4/22	DELIRIUS L & S RD	ELABORACION, PREPARACION Y VENTA DE COMIDAS Y BEBIDAS SALUDABLES, VENTAS DE POSTRES Y COMIDA CHATARRA.	LEURIS FANA NOLASCO 681997
E/2022-20453	11/4/22	DENTALVOX	SERVICIOS, COMPRAS Y VENTAS DE PRODUCTOS ODONTOLÓGICOS Y FARMACÉUTICOS, CONSULTAS, COMIATRAS Y VENTAS DE EQUIPOS ODONTOLÓGICOS	JOSE LUIS PÉREZ RAFAEL 682202
E/2022-20173	8/4/22	DERMA BEAUTY HARMONY DBH CLINIC	CENTRO DE SERVICIOS DE ESTÉTICA, LASER, COSMETRIA, DERMATOLOGIA, SPA, CONSULTAS MÉDICAS GENERALES. CENTRO DE BELLEZA Y BIENESTAR.	ROSLYN ALTAGRACIA BETANCES DA CUNHA 681971
E/2022-19862	7/4/22	DERMALAND	IMPORTACION, EXPORTACION Y VENTA DE PRODUCTOS DERMATOLÓGICOS, COSMÉTICOS, MEDICAMENTOS, EQUIPOS ESTÉTICOS, EQUIPOS MÉDICOS, CONSULTAS DERMATOLÓGICAS, CIRUGIA DERMATOLÓGICA Y ESTÉTICA	RAFAEL DARIO RODRIGUEZ RODRIGUEZ 681723
E/2022-21235	13/4/22	DETAILS BY ALEJANDRA	SERVICIOS Y ORGANIZACION DE EVENTOS, DECORACIONES, ARREGLOS FLORALES, DESAYUNOS PERSONALIZADOS, REGALOS Y DETALLES PERSONALIZADOS EN GENERAL.	MAYRA ALEJANDRA SANCHEZ DONATO 682870
E/2022-19423	5/4/22	DETALLES DE JUDITH OVALLES	CONFECCIONAR BISUTERIA Y REGALOS.	JUDITH DEL ALBA OVALLES ESTRELLA 681419
E/2022-21190	13/4/22	DETALLISTAS ESPECIALIZADOS DE TABACO EN REPUBLICA DOMINICANA DESTA RD	ASOCIACION SIN FINES DE LUCRO, CUYA FINALIDAD ES FOMENTAR LA IMPLEMENTACION DE FORMALIDADES Y REGULACIONES EN EL MERCADO DE DETALLISTAS DEL TABACO EN LA REPUBLICA DOMINICANA	MANUEL ERNESTO HERRERA MENDEZ 683238
E/2022-20641	11/4/22	DETALLITOS LISETH	SERVICIOS DE CATERING Y ORGANIZACION DE EVENTOS, BANDEJAS PERSONALIZADAS.	WANDRY ALEXANDRA MORALES MONTERO 682333
E/2022-18095	30/3/22	DEX	SERVICIOS DE MENTORIA, ASESORIA, CHARLAS, TALLERES EN MARKETING Y ADMINISTRACION, SERVICIOS DE PUBLICIDAD Y GESTION ADMINISTRATIVA.	YEHISSON PENALO PEREZ 682386
E/2022-18830	6/4/22	DEYCO HG GROUP. DESARROLLO Y CONSTRUCCIONES	CONSTRUCCION, SUPERVISION Y CONSULTORIA DE OBRAS CIVILES, VIALES, ELÉCTRICAS E HIDRÁULICAS, DISEÑOS ARQUITECTÓNICOS DE LAS MISMAS, ASI COMO EL DESARROLLO Y CONSTRUCCION DE PROYECTOS HABITACIONALES.	HENRY VALENTIN VELOZ MEREJO 681598
E/2022-21829	19/4/22	DIA NACIONAL DE LA JUVENTUD CRISTIANA DNJC	EVENTO CRISTIANO INTERDENOMINACIONAL.	STALIN REGALADO HOLGUIN 683270
E/2022-20382	8/4/22	DIA NACIONAL DE LA SALSA REPUBLICA DOMINICANA. RUBEN C. CORA	EDUCAR Y PROMOVER LA MUSICA, RITMO, ARTISTAS, ORQUESTAS Y BAILE DEL GÉNERO SALSA EN LA REPUBLICA DOMINICANA. PROMOVER ESCUELAS Y MAESTROS DE BAILE DE SALSA, NACIONALES E INTERNACIONALES	RUBEN C CORA 682155
E/2022-21199	13/4/22	DIA Y NOCHE RESTAURANT PUERTO PLATA	SERVICIOS DE RESTAURANT, VENTA DE BEBIDAS, COMIDAS COCIDAS NACIONALES E INTERNACIONES, ORGANIZACION DE EVENTOS Y TOURS DE EXCURSIONES.	RAMÓN ANTONIO MARTINEZ 682832
E/2022-20616	11/4/22	DIALLO.RD	IMPORTACION, COMERCIALIZACION Y VENTAS DE TODO TIPO DE PRENDA DE VESTIR PARA DAMAS CABALLEROS Y NIÑOS, VENTA DE PRODUCTO DE BELLEZA EN GENERAL.	DEVORAH MASSIEL MARIANO MENDEZ, DIALLO THEINOR ALHASSANE 682695
E/2022-20079	7/4/22	DIALOGO EN SANTIAGO	PROGRAMA RADIAL Y TELEVISIVO, ENTREVISTA Y COMENTARIO DE ACTUALIDAD.	JORGE RAFAEL ROSARIO RAMIREZ 681914
E/2022-19427	5/4/22	DIGITAL AGNOSTIC	REALIZACION DE ESTUDIO POR IMAGENES MEDICAS EN EL AREA DE TOMOGRAFIA, RESONANCIA MAGNETICA, SONOGRAFIA EN GENERAL	NATALYA KOSNIKOVA 681375
E/2022-19390	5/4/22	DILO SOLUTIONS	MANTENIMIENTO, VENTA Y INSTALACION DE PANELES SOLARES, VENTA, IMPORTACION, REPARACION DE ARTÍCULOS ELÉCTRICOS Y ELECTRÓNICOS EN GENERAL.	OMAR ENRIQUE II MONTES DE OCA BELTRAN 681349
E/2022-20868	12/4/22	DINERS BISTRO DIB	ELABORACION Y VENTA DE COMIDA CRIOLLA Y PIZZA.	VERONICA RODRIGUEZ BELTRE 682527
E/2022-19463	7/4/22	DIOMAR PANADERIA Y REPOSTERIA	ELABORACION Y VENTA DE VARIEDAD DE PANES, GALLETAS, POSTRES, BIZCOCHOS.	MARIA CRISTINA GARCIA GARCIA 681804
E/2022-19074	19/4/22	DIPHE DRINKS & TOURS	EXPENDIO DE BEBIDAS, SERVICIOS DE RESERVAS DE HOTELES, ORGANIZACION DE EXCURSIONES, VENTA DE BOLETOS AEROS Y AFINES	DIEULAMIE PHELIPPE 683263
E/2022-21280	18/4/22	DISTRIBUCIONES AQUILUVER	VENTA AL POR MAYOR Y DETALLE DE EMBUTIDOS, CARNES, MARISCOS, PESCADOS, VENTAS DE COMIDAS PRE COCIDAS, VENTAS AL POR MAYOR Y DETALLES DE VIVERES Y VEGETALES	YAMIL AFREDO AQUINO JAVIER, DANI AQUILINO AMPARO SEBASTIAN 682914
E/2022-21115	13/4/22	DISTRIBUIDORA AGRICOLA HERASME RIVAS	VENTA Y DISTRIBUCION DE PRODUCTOS AGRICOLAS.	SANTA ALEJANDRINA HERASME RIVAS 682763
E/2022-19719	6/4/22	DISTRIBUIDORA CRISTINA DE LOS SANTOS	VENTA AL DETALLE Y AL POR MAYOR PRODUCTOS ALIMENTICIOS, ALMACEN COMERCIAL.	CRISTINA DE LOS SANTOS DE LOS SANTOS 681614
E/2022-16330	23/3/22	DISTRIBUIDORA DE GOMAS TRINIDAD	IMPORTACION, VENTA DE TODO TIPO DE GOMAS PARA VEHICULOS, ASI COMO BATERIAS, LUBRICANTES Y ACCESORIOS PARA VEHICULO	DISTRIBUIDORA DE GOMAS TRINIDAD, SRL 681516
E/2022-20935	12/4/22	DISTRIBUIDORA EL DORADO DISTRIDOR	COMERCIALIZACION DE CULTIVOS Y ALIMENTOS PERECEDEROS, PESCADOS Y CARNES.	ALEJANDRO MANUEL LONDONO MODESTO 682588
E/2022-19040	6/4/22	DISTRIBUIDORA GRUPO 10	DISTRIBUCION DE PRODUCTOS FARMACEUTICOS Y COSMETICOS EN GENERAL.	DISTRIBUIDORA GRUPO 10, S.R.L. 681576
E/2022-20920	19/4/22	DISTRIBUIDORA MATOS RODRIGUEZ	DISTRIBUCION Y VENTA AL POR MAYOR DE PRODUCTOS ALIMENTICIOS Y BEBIDAS.	JOAQUIN ANTONIO RODRIGUEZ MATOS 683331
E/2022-19902	7/4/22	DISTRIBUIDORA MAWAN	PARA COMPRA, VENTA Y DISTRIBUCION DE MATERIALES Y EQUIPOS FERRETEROS EN GENERAL.	MARPHY WANDER ROSARIO ROCHE 681755
E/2022-18035	6/4/22	DISTRIBUIDORA MELFER GROUP	DISTRIBUIDORES DE ALIMENTOS, SUPLENDORES DE BEBIDAS ALCOHOLICAS, SUPLENDORES DE TABACO, ALMACENES DE ALIMENTOS, VENTAS DE EMBASES DESECHABLES. VENTA AL DETALLE DE ARTÍCULOS DE FERRETERIA.	DAVID JOSUE FERRERAS MELO 681611
E/2022-19465	6/4/22	DISTRIBUIDORA XCELENT DISEX	ELABORACION, COMERCIALIZACION Y DISTRIBUCION DE PRODUCTOS DE LIMPIEZAS EN GENERAL.	JAIRO ADRIANO MERAN ENCARNACION 681393
E/2022-18618	7/4/22	DISTRIBUIDORA YECEDESA	VENTAS Y COMERCIALIZACION DE YESO, MATERIALES FERRETEROS, DISEÑO, REMODELACION Y CONSTRUCCION DE ESPACIOS, INSTALACIONES DE DECORACIONES PREFABRICADAS	LUIS JOSE RODRIGUEZ RODRIGUEZ 681891
E/2022-21244	13/4/22	DISTRITO CHAER	PRODUCTORA AUDIOVISUAL DE CONTENIDO Y BRANDING DE MARCAS.	RAFAEL ALFREDO CHAER VALDEZ 682883
E/2022-21534	18/4/22	DITTA LE SORELLE	SERVICIOS DE SALON DE BELLEZA, VENTA Y COLOCACION DE EXTENSIONES DE PELO, VENTA DE PRODUCTOS DE BELLEZA Y SERVICIOS DE CAPACITACION EN EL AREA DE BELLEZA.	ISABEL CRISTINA SANTAMARIA JAVIER 683052
E/2022-21051	18/4/22	DIVA DEL MAR	SERVICIOS DE CONSTRUCCION, VENTA, RENTA Y ADMINISTRACION DE PROPIEDADES.	CHRISTIANA ANNA M. FETS 683096
E/2022-16366	7/4/22	DM.RP FRENOS, SERVICIOS Y MAS	MANTENIMIENTO Y REPARACION DE VEHICULOS DE MOTOR, VENTA DE REPUESTOS, LUBRICANTES Y LÍQUIDOS PARA VEHÍCULOS DE MOTOR, ASI COMO SERVICIOS DE RESCATES	DULCE MARIA MARTINEZ SANCHEZ 681821
E/2022-21052	13/4/22	D'MORALES RONEVI PARRILLAS Y MAS	VENTA DE TODO TIPO DE CARNES Y MARISCOS A LA PARRILLAS, PREPARACION DE BUFFET CON CARNES Y MARISCO, VENTA DE COMIDA RAPIDA EN GENERAL	RONEVI ALEXIS MORALES ARISTY 682736
E/2022-20323	8/4/22	DOLCE LAND RD	SERVICIOS DE REPOSTERIA, VENTA DE BIZCOCHOS, POSTRES Y DULCES.	KHIREINE MALDONADO VASQUEZ 682114
E/2022-21555	18/4/22	DOMI EVENTOS	ORGANIZACION DE EVENTOS, ALQUILER Y VENTAS DE ARTÍCULOS DECORATIVOS PARA FIESTAS, ARTÍCULOS BORDADOS, PERSONALIZACIONES DE ARTÍCULOS EN GENERAL.	DOMINGA ANTONIA JIMENEZ PERALTA 683076
E/2022-21647	20/4/22	DOMICORES	FABRICACION DE CORES Y/O ROLLOS DE PAPEL.	LUIS CARLOS DIAZ PEREZ 683412
E/2022-20801	12/4/22	DOMIGLOBAL	VENTA, COMERCIALIZACION Y DISTRIBUCION, IMPORTACION Y EXPORTACION DE COSMETICOS, PRODUCTOS SANITARIOS, HIGIENE PERSONAL Y DEL HOGAR.	AWILDA ALTAGRACIA QUEZADA MORILLA 682463
E/2022-20887	12/4/22	DOMINIC SHIPPING	CONSOLIDACION Y DESCONSOLIDACION INTERNACIONAL DE CARGAS POR PUERTOS AEROS Y MARITIMOS DEL PAIS, ASI COMO LA ENTREGA DE PAQUETES, BULTOS Y MUDANZAS	THATIANA RACHEL ROSA NICASIO 682601
E/2022-20254	8/4/22	DOMINICAN CLIMBERS COMMUNITY ASSOCIATION DCCA	SIN FINES DE LUCRO PROMOVER, DIFUNDIR Y DESARROLLAR LAS PRACTICAS DE ESCALADA RECREACIONAL, DEPORTIVA, TRADICIONAL Y EN BLOQUES	MARIANA DEL VALLE REGNAULT RUSSIAN 682042
E/2022-19896	19/4/22	DOMINICAN REALTY GRUEDOPA	BIENES RAICES, VENTA, COMPRA Y ADMINISTRACION DE INMUEBLES	JOSE FRANCISCO PENA GUABA 683280
E/2022-20584	11/4/22	DOMINICANOS QUE HACEN HISTORIA DE PRODUCCIONES LASO	PROGRAMA DE TELEVISION QUE UBICA A LOS DOMINICANOS, QUE ESTÁN DESARROLLANDO UNA LABOR TRANSCENDENTAL EN EL MUNDO PARA DESTACARLO EN LOS MEDIOS DE COMUNICACION.	PRODUCCIONES LASO, SRL 682291
E/2022-11118	12/4/22	DOMINUS	SERVICIOS DE PRESTAMO, CASA DE CAMBIO.	KETTELIN ROCK DESORMEAU, JOSEPH FRANTZ 682698
E/2022-20131	8/4/22	DOMUS ROMANA	APORTAR, REUNIR O SUSCRIBIR EL CAPITAL NECESARIO PARA PROMOVER, ESTABLECER O DESARROLLAR EMPRESAS, NEGOCIOS O BIENES INMOBILIARIOS.	ALBERTO LOLLI - GHETTI, GIUSEPPINA MARIA ASSUNTA MARIOTTI 681943
E/2022-21565	18/4/22	DON BARRIENTO PROYECTO RESIDENCIAL	NOMBRE PARA IDENTIFICAR UN PROYECTO RESIDENCIAL	RUDIS MEOLY NUNEZ BARRIENTO 683079
E/2022-19150	6/4/22	DONDE EMBRAK REFRIGERACION	VENTA DE PIEZAS Y EQUIPOS DE REFRIGERACION	POLISERVI HOME, SRL, GEORGE ALEXANDER GONZALEZ ROMERO 681533
E/2022-19824	7/4/22	DONA AREPA	RESTAURANTE DE COMIDA RAPIDA.	JULIO CESAR POLANCO REYES 681697
E/2022-21959	20/4/22	DONA CARIDAD	SERVICIOS DE RESTAURANTE, CAFE, BAR, COMEDOR, PARADOR DE CARRETERA.	FILIPO DANTE CICCONE ESTRADA 683407
E/2022-21850	19/4/22	DOTROPIC EXPORT & IMPORT	PRODUCCION, COMERCIALIZACION, IMPORTACION, EXPORTACION Y DISTRIBUCION DE PRODUCTOS AGRICOLAS FRESCOS Y PROCESADOS, IMPORTACION, DISTRIBUCION Y COMERCIALIZACION DE INSUMOS Y MAQUINARIAS AGRICOLAS EN GENERAL.	JHON EDWARD CALDERON HERRA, JOEL MIGUEL MENDEZ RAMIREZ 683288
E/2022-20495	12/4/22	DR. RICHARD GUERRERO	PRACTICA DE CIRUGIA PLASTICA ESTETICA Y RECONSTRUCTIVA.	RICHARD EMMANUEL GUERRERO JIMENEZ 682548
E/2022-6413	7/2/22	DR.GLOBAL FILMS PRODUCTIONS	PRODUCCION DE OBRAS CINEMATOGRAFICA DE LARGOMETRAJES DOMINICANOS. PRODUCTORES, DISTRIBUIDORES, EXHIBIDORES, ESTUDIOS CINEMATOGRAFICOS, PROVEEDORES DE SERVICIOS TÉCNICOS	ERVIN OMAR DE JESUS DE LA CRUZ FAVAREZ 681739
E/2022-21860	19/4/22	DREAM STAYS DR	ADMINISTRACION DE PROPIEDADES, RENTA DE PROPIEDADES DE CORTA Y LARGA ESTADIA, VENTA DE INMUEBLES, SERVICIO DE LIMPIEZA DE INMUEBLES.	YSSA MICHELLE ACEVEDO ESPINAL 683303
E/2022-21271	18/4/22	DREAMS APARTMEANTS PUNTA CANA RD	SERVICIOS INMOBILIARIOS EN GENERAL.	VANESSA MORETTA DIAZ, OSCAR QUILES CASIMIRO 682892
E/2022-21415	18/4/22	DREAMS PLACE REAL ESTATE DR	VENTAS Y COMERCIALIZACION DE PROPIEDADES DE INMUEBLES, TERRENOS Y TODO TIPO DE LOCALES COMERCIALES Y REHABILITACION DE LOS MISMOS PARA FINES DE COMERCIALIZACION.	KEMUEL RAFAEL GENAO LARA 682982
E/2022-19716	6/4/22	DRHIE DOMINICAN REPUBLIC HEALTH INFORMATION EXCHANGE NETWORK	SERVICIOS DE TECNOLOGIA, INTEROPERABILIDAD DE SISTEMAS DE SALUD, MANEJO DE DATA Y CONSULTORIA TECNICA.	ARIUM HEALTH RD, SAS. 681609
E/2022-19422	5/4/22	DRIFT809	SERVICIO DE PROMOCION DE CARRERAS, CORREDORES Y ACTIVIDADES SIMILARES DE DRIFT.	WILFREDO DE LA ROSA, OSCAR LEANDRO MERCEDES 681701
E/2022-19232	6/4/22	DRONE INFORMACION Y NOTICIAS CON CAPELLAN	NOTICIAS E INFORMES EN VIVO, CREACION DE CONTENIDO AL AIRE DE MANERA RAPIDO Y PRECISA, INFORMACIONES SOBRE LA ACTUALIDAD SOCIAL Y DEL TRÁNSITO, INFORMACIONES E IMÁGENES EN VIVO	JESUS EMMANUEL CAPELLAN RIVERAS 681524
E/2022-3107	18/2/22	DUARTE MOSSO -EXPORTACIONES-SERVICIOS	COMERCIALIZAR IMPORTACION Y EXPORTACION DE ARTÍCULOS TALES COMO PRENDA DE VESTIR, MATERIALES DE TAPICERIA, Y ARTESANIAS, DESDE EL ESTADOS UNIDOS HACIA REPUBLICA DOMINICANA Y DESDE REPUBLICA DOMINICANA HACIA EL ESTADOS UNIDOS.	ANA ROMERO FRANCO, BRENDA PATRICIA MOSSO GOMEZ, WALTER DUARTE RAMIREZ 682795
E/2022-18955	18/4/22	DUBENDORF GROUP	SERVICIO DE EJERCICIO DE LA INGENIERIA, ARQUITECTURA Y AGRIMENSURA, REALIZACION DE DISEÑOS EN GENERAL, CONFECCION DE PLANOS, LEVANTAMIENTOS, URBANISMO.	BIANCA SOFIA THOMAS LINARES 682917
E/2022-19351	5/4/22	DUNAMIS DEL ESPIRITU SANTO	ENTIDAD SIN FINES DE LUCRO DEDICADA A LA EVANGELIZACION, DONACIONES, CASA HOGAR, ENSEÑANZA DE LA PALABRA.	ALEXIS RAFAEL DE LA ROSA ALVAREZ 681315
E/2022-19921	7/4/22	DURAN D&D CAFÉ DELICIAS XPRESS	SERVICIOS DE BUFFET DE COMIDA, VENTA A DOMICILIO DE EMPANADAS, KIPES, PASTELES EN HOJAS, PASTELITOS DE HARINA, JUGOS NATURALES, LASAÑA Y TODO TIPO DE ENSALADAS.	DIONNYS ARABELYS DURAN DE LOS SANTOS 681780
E/2022-20446	11/4/22	E&M SOLUCIONES INDUSTRIALES EMSOLI	IMPORTACION, COMERCIALIZACION, INSTALACION Y MANTENIMIENTOS DE EQUIPOS Y REPUESTOS INDUSTRIALES.	DOMINGO ELBIS MEDINA CARTAJENA 682197
E/2022-20000	7/4/22	E3OUTLAWS PRODUCTIONS INTERNATIONAL	EMPRESA DEDICADA A LA PRODUCCION TEATRAL Y CINEMATOGRAFICA.	ENMANUEL ANTHONIO GARCIA VILLAVICENCIO 681849
E/2022-20440	8/4/22	EAGLE EYE BASEBALL ACADEMY	SERVICIOS DE ACADEMIA DE BASEBALL, PROGRAMA DE ENTRENAMIENTO DEPORTIVO.	JUAN ELENA SANCHEZ 682546
E/2022-20726	11/4/22	EAS SUNRISE CARIBBEAN	ADQUISICION Y TENENCIA DE PROPIEDADES INMOBILIARIA, COMPRA, VENTA, ALQUILER, ADMINISTRACION, DESARROLLO DE PROYECTOS INMOBILIARIOS Y TODO LO RELACIONADO A INMUEBLES.	JUAN JULIO BAEZ CONTRERAS 682406
E/2022-19895	7/4/22	EASY CHARGE	CONSOLIDADOR DE CARGA/ GESTIONES ADUANALES/ TRANSPORTE- CURRIER/ OPEREADOR LOGISTICO/ENTREGA PUERTA A PUERTA/ COMERCIAL NACIONAL E INTERNACIONAL.	FELIX WELLINGTON SANCHEZ CHALAS 681741
E/2021-51116	9/9/21	ECH AUTO PAINT	SERVICIOS DE DESABOLLADURA Y PINTURA DE VEHICULOS.	EDWARD ENMANUEL CHESTARO QUERO 681621
E/2022-19411	5/4/22	ECJ SOLUCIONES MULTIPLES	SERVICIOS DE MANTENIMIENTOS PARA VIVIENDA, EMPRESARIAL Y FUMIGACION.	CRISTINA REYES DE PIMENTEL, EDWARD PIMENTEL LOPEZ, JENDWARD EDU PIMENTEL REYES 681356

[210] EXP.	[220] SOL. FECHA	[561] NOMBRE COMERCIAL	[510] ACTIVIDAD	[730] SOLICITANTE	[111] REGISTRO
E/2022-19507	6/4/22	ECO GREEN CHANGE	FUNDACION SIN FINES DE LUCRO QUE BUSCA PROMOVER, COORDINAR Y DESARROLLAR ACTIVIDADES ENCAMINADAS A LA PROTECCION DEL MEDIO AMBIENTE Y LA PRESERVACION DE LOS RECURSOS NATURALES Y LA BIODIVERSIDAD DEL PAIS.	CAROLINA DEL CARMEN LANTIGUA REYES, CARLOS ATAHUALPA PAULINO	681444
E/2022-19495	6/4/22	ECO MADERA DOMINICANA	FABRICACION, CONFECCION, ARREGLO, TAPICERIA, PINTURA Y VENTA DE MOBILIARIOS EN MADERA.	JOAN MARIA GUTIERREZ DE ADAMES	681464
E/2022-20777	19/4/22	ECOCAPITAL LOTTERY	SERVICIOS DE BANCAS DE LOTERIA.	MARINEX HENRIQUEZ LLANO	683157
E/2022-18975	7/4/22	ECO-MATIC	AUTOSERVICIO DE LAVANDERIAS, TRATAMIENTO DE LAVADO Y SECADO DE PRENDAS TEXTILES Y DE USO COTIDIANO, VENTA DE PRODUCTOS PARA LAVAR PRENDAS TEXTILES Y DE USO COTIDIANO.	ROGER CLAIRE JUDITH, ALAIN VINCENT CYRILLE	681709
E/2022-21682	19/4/22	ECONOCARS	IMPORTACION, EXPORTACION, COMPRA, VENTA Y FINANCIAMIENTO DE VEHICULOS DE MOTOR NUEVOS Y USADOS	MANUEL MOREL & CO SRL	683178
E/2022-20183	8/4/22	ECONOVA	DISTRIBUCION AL POR MAYOR Y DETALLE DE PRODUCTOS DE OFICINA Y MATERIAL GASTABLE, VENTA DE PRODUCTOS DE LIMPIEZA PARA EL HOGAR Y OFICINA.	JOHNNY DAVID SANTANA SEGURA	681980
E/2022-18980	8/4/22	ECOSITE PROJECT	REALIZAR ESTUDIOS, DISENOS, PLANIFICACION, PRESUPUESTO, CONSTRUCCION DE OBRAS DE INGENIERIA EN GENERAL	EMPRESA CABLEVISION,S.R.L	682068
E/2022-19490	6/4/22	ECUAL COMUNICACIONES	SERVICIOS DE ESTRATEGIAS DE COMUNICACION, REPUTACION, RELACIONES PUBLICAS, MANEJO DE REDES SOCIALES, EDITORIAL, MEDIO DE COMUNICACION.	ELENA CRESPO FERNANDEZ	681442
E/2022-20432	8/4/22	EDECANES MICE DMC AND TOURS OPERATOR	AGENCIA DE VIAJES, ORGANIZADORAS DE EVENTOS Y SERVICIOS DE TOURS OPERADOR,	VIVIANA SUSANA DEL C SANTAMARIA MEDINA	682188
E/2022-21649	19/4/22	EDUFEL PINTAFAST	SERVICIO DE PINTURA DE TODO TIPO DE INMUEBLE, APLICACION DE IMPERMEABILIZANTE, MASILLADO DE TECHO Y TODO LO CONCERNIENTE A LA BELLEZA Y ESTETICA DEL HOGAR	EDUARDO FELIX GUZMAN GOMEZ	683145
E/2022-20800	12/4/22	EDUMETRICA	EMPRESA QUE REALIZA CONSULTORIA Y CAPACITACION SOBRE ANALISIS DE DATOS, PROGRAMACION, CIENCIA DE DATOS, INTELIGENCIA ARTIFICIAL, ANALISIS PREDICTIVO	DANIEL RAFAEL MORALES ROMERO	682453
E/2022-19892	8/4/22	EEMIR C.A	VENTA DE FRUTOS Y VEGETALES, COMPRA Y VENTA DE FRUTOS Y VEGETALES, VENTA DE PRODUCTOS DE LIMPIEZA, FABRICACION Y VENTA DE BISUTERIAS	STEPHANY AVILA DEL ROSARIO	681978
E/2022-21937	20/4/22	EFIPRINT	SERVICIOS, DISENOS E IMPRESIONES EN GENERAL.	DIOSMAYRA VALDEZ GUZMAN DE NIVAR	683388
E/2022-21073	13/4/22	EL ARTISTICO MS	IMPORTACION, EXPORTACION, COMPRA Y VENTA DE MATERIALES DE CONSTRUCCION, ARTICULOS FERRETEROS Y DE ACEROS.	GEMMY JOSE IGNACIO MORALES SANTANA	682725
E/2022-19922	7/4/22	EL CAPPY URBANO	SERVICIOS DE PRODUCCIONES MUSICALES, REALIZACION DE EVENTOS MUSICALES Y ARTISTICOS, TODO LO RELACIONADO AL AMBITO MUSICAL Y ARTISTICO.	ROSALBO JOSE FLORIAN BATISTA	681783
E/2022-19484	6/4/22	EL DANDY	SERVICIOS DE PRODUCCION DE LARGOMETRAJES DOMINICANOS	FUNGLÓDE FILMS	681445
E/2022-17824	6/4/22	EL DISCIPULO METALES	IMPORTACION, EXPORTACION, COMPRA, VENTA Y RECICLAJE DE TODO TIPO DE METALES, HIERRO Y CHATARRAS.	PEDRO ANTONIO RONDON BELLO	681644
E/2022-21188	13/4/22	EL GRINGO EN LAS NOTICIAS DE MONTE LLANO	DIFUSION DE PROGRAMAS DE RADIO O DE TELEVISION, PUBLICACIONES DE NOTICIAS EN FORMATO DIGITAL E IMPRESO.	SIMON EMILIO ALCANTARA	682812
E/2022-20575	11/4/22	EL LIDER SUPERMARKET BY WALDDY	VENTA Y COMERCIALIZACION DE PROVISIONES ALIMENTICIAS, HIGIENICAS, BEBIDAS, SUPERMERCADO.	WALDDY CONFESOR GONZALEZ PEÑA	682282
E/2022-20312	8/4/22	EL MAGISTRAL	SERVICIO DE COMUNICACION EN GENERAL: TRANSMITIR INFORMACION EN LOS DIFERENTES MEDIOS DE COMUNICACION.	MANUEL EMILIO CARVAJAL RODRIGUEZ	682076
E/2022-18939	12/4/22	EL MELLO TRANSPORTE Y AGREGADOS	SERVICIO DE TRANSPORTE Y VENTA DE AGREGADOS Y MATERIALES DE CONSTRUCCION	IVAN RAFAEL PAREDES SANTANA	682517
E/2022-19602	6/4/22	EL MESON DE DAISI HERNANDEZ	ELABORACION Y VENTA DE COMIDA EMPRESARIAL, EXPENDIO DE COMIDA A LA CARTA, RESTAURANTE, PREPARACION DE EVENTOS, PICADERAS, BUFFET CUMPLEAÑOS, BODAS Y ACTIVIDADES	DAISI HERNANDEZ CORONADO	681518
E/2022-20890	12/4/22	EL MUNDO CONTRA EL LUPUS MUTRALUPUS	ENTIDAD SIN FINES DE LUCRO DEDICADA A EDUCAR A TODOS LOS INTEGRANTES DEL NUCLEO FAMILIAR DONDE EXISTAN AFECTADOS CON ESTA CONDICION	CARMEN VALDEZ MELENDEZ	682604
E/2022-21755	19/4/22	EL PLANCHADOR	PRESTACION DE SERVICIO DE LAVADO Y PLANCHADO DE TODO TIPO DE ROPAS.	GERTRUDIS DEL SOCORRO BATISTA TERRERO DE GONZALEZ	683218
E/2022-19393	5/4/22	EL RANCHO FRIAS ERF	PRODUCCION, COMPRA,VENTA, DISTRIBUCION, IMPORTACION, EXPORTACION DE TODO TIPO DE RAZA ANIMAL, BOVINO, CAPRINO, PORCINO, AVICOLA, COMPRA, VENTA	JHAN CARLOS FRIAS RODRIGUEZ	682151
E/2022-21572	18/4/22	EL RINCONCITO MIO DRINK	SERVICIOS DE VENTAS DE BEBIDAS ALCOHOLICAS Y ENTRETENIMIENTOS.	RUBEN DARIO HERNANDEZ HENRIQUEZ	683085
E/2022-19915	7/4/22	EL SAZON DE DONA TINA	ACTIVIDADES PROPIAS DE UN RESTAURANTE; COMPRA, VENTA Y COMERCIALIZACION DE BEBIDAS Y COMIDAS.	JOSE MANUEL PAYAMPS RODRIGUEZ	681769
E/2020-11834	24/3/20	EL SHAQ PRODUCIENDO	SERVICIOS DE PRODUCTOR DE MUSICA, CREADOR DE INSTRUMENTAL,INGENIERO DE SONIDO, COLOCACION DE PUBLICIDAD.	BERNIE REYES PERALTA	681876
E/2022-21519	18/4/22	EL SHOW DE JUAN CARLOS GUILBE	COMERCIALIZACION DE MEDIOS DE COMUNICACION, VENTA DE PUBLICIDAD EN TELEVISION, RADIO, MEDIOS DIGITALES	JUAN CARLOS DE JESUS GUILBE GUZMAN	683040
E/2022-20242	19/4/22	ELECTRICAL SOLUTIONS ENGINEERING GROUP ESEG	DISEÑO, INSTALACION Y DIAGNOSTICO DE SISTEMAS ELÉCTRICOS Y DE SEGURIDAD ELÉCTRICA EN BAJA, MEDIA Y ALTA TENSION.	JUAN JOSÉ PICHARDO ESTEVEZ	683257
E/2021-12149	13/4/22	ELECTROAIR JR JEISON	INSTALACION Y REPARACION DE AIRES ACONDICIONADOS, PLANTAS ELECTRICAS Y BOMBAS DE AGUA.	JUNIOR ALBERTO REYES	682850
E/2022-21232	13/4/22	ELECTROCOMPP	IMPORTACION, COMERCIALIZACION Y REPARACION DE EQUIPOS TECNOLOGICOS, DIGITALES Y ANALOGOS, EN COJUNTO CON SUS ACCESORIOS Y HERRAMIENTAS	JULIO ADRIAN CRUZ GOMEZ	682869
E/2022-19910	7/4/22	ELECTROMUEBLES LA PLAZA GOMEZ DE UCETA	VENTA DE ELECTRODOMESTICOS, MUEBLES Y ARTICULOS PARA EL HOGAR AL POR MAYOR Y DETALLE.	NELSIDA MERCEDES GOMEZ BAEZ DE UCETA	682085
E/2022-17013	5/4/22	ELECTRÓNICA QUITA SUENO	COMPRA Y VENTA DE TODO TIPO DE MATERIALES Y EQUIPOS ELECTRONICOS.	NELSON BRITO GERMAN	681355
E/2022-21792	19/4/22	ELEGANTE MODA SHOES, R.D BY GABBY BASORA	COMERCIALIZACION Y VENTA DE CALZADOS PARA DAMAS, CABALLEROS Y NIÑOS.	GABBY MARIALYS BASORA ROSARIO	683245
E/2022-19561	8/4/22	ELEN RIVAS LASHES AND MAKEUP	SERVICIO DE POSTURA DE PESTANAS, MAQUILLAJE Y TINTADO DE CEJA	ELEN JULIA RIVAS ALMONTE	681961
E/2022-21141	13/4/22	ELEVATION STUDIO	SERVICIOS DE ARQUITECTURA E INGENIERIA Y SERVICIOS CONEXOS DE ASESORAMIENTO TÉCNICO.	DIVANNY ENMANUEL MOLINA MARTINEZ	682777
E/2022-19961	12/4/22	ELIOT W.S. COMPANY	COMPRA, VENTA Y DISTRIBUCION AL POR MENOR DE UTENSILIOS DE COCINA DE ALTA GAMA, ACERO QUIRURGICO INOXIDABLE Y PURIFICADORES DE AIRE.	SKAYLIN IDALIA TORRES RODRIGUEZ	682493
E/2022-21251	13/4/22	ELIZA PINO PMU & ACADEMY	MAQUILLAJE PROFESIONAL, SEMI PERMANENTE, VENTA DE COSMÉTICOS, IMPORTACION DE COSMÉTICOS, ACADEMIA PMU	ELIZABETH PINO ARENA	682889
E/2022-19857	7/4/22	ELMARIO INMOBILIARIA	SERVICIO DE CONSTRUCCION, COMPRA, VENTA, ARRENDAMIENTO Y COMERCIALIZACION DE EDIFICACIONES DE APARTAMENTOS RESIDENCIALES	ANGEL ROBERTO PERDOMO CESPEDES	681720
E/2022-21436	18/4/22	EMBARQUE CASMARTE	CARGA, TRANSPORTE, IMPORTACION E IMPORTACION DE COMESTIBLES, ARTICULOS DEL HOGAR, ELECTRODOMESTICOS, TEXTILES, ROPAS, CALZADOS, SERVICIOS DE MUNDANZA INTERNACIONAL.	FRANCISCA MAMERTA MARTES	682981
E/2022-17885	12/4/22	EMBUTIDOS A & M VARBAUT	DISTRIBUCION Y COMERCIALIZACION DE EMBUTIDOS Y QUESOS.	ARIELA ALTAGRACIA VARGAS SANCHEZ	682528
E/2022-20586	11/4/22	EMBUTIDOS Y SURTIDORA Q & H	VENTA AL POR MAYOR Y DETALLE DE EMBUTIDOS Y DULCES EN GENERAL	MANUEL ANTONIO BRITO QUIROZ	682283
E/2022-19585	6/4/22	EMERALD DUNE	DESARROLLO INMOBILIARIO, COMPRA, VENTA Y ADMINISTRACION DE BIENES INMUEBLES, IMPORTACION Y EXPORTACION, COMPRA Y VENTA DE PRODUCTOS AGRICOLAS	ELIANA MARGARITA RAMIREZ VELOZ	681496
E/2022-18448	31/3/22	EMHDR EVENTS PLANNERS	ORGANIZACION DE EVENTOS, ALQUILER DE EQUIPOS DE SONIDO Y PANTALLAS LED, KARAOKE, SERVICIOS DE CATERING.	EMMANUEL BRETON MOYA	681498
E/2022-21434	18/4/22	EMPATIATE	ORGANIZACION SIN FINES DE LUCRO, DEDICADA ASISTIR Y ORIENTAR NIÑOS, ADOLESCENTES, JÓVENES, MUJERES, ADULTOS Y ENVEJECIENTES EN SITUACIONES DE VULNERABILIDAD.	NAHOMIS YORKIRIS MERCEDES MARINEZ	682980
E/2022-21029	12/4/22	EMPRESA DE TRANSPORTE FERREIRA CALDERON EMTRAFECA	SERVICIOS DE TRANSPORTE DE PASAJEROS, TRANSPORTE TURISTICO, TRANSPORTE DE CARGA, TAXI Y MOTO TAXI.	CARLOS ANDRES GALVAN CALDERON, ROBERTO DE JESUS FERREIRA PEREZ	682681
E/2022-21266	13/4/22	EMPRESA DISTRIBUIDORA DE ELECTRICIDAD DEL ESTE EDEESTE	VENTA Y DISTRIBUCION DE ENERGIA ELECTRICA DENTRO DE LA ZONA DE CONCESION. EXPLOTAR INSTALACIONES DE DISTRIBUCION DE ELECTRICIDAD PARA SU COMERCIALIZACION Y/O SU PROPIO USO EN UN SISTEMA INTERCONECTADO.	EMPRESA DISTRIBUIDORA DE ELECTRICIDAD DEL ESTE, S.A	682896
E/2022-19876	7/4/22	EMPRESA REMESADORA DE ENVIO Y RECPCION DE DINERO, LATIN TECHNOLOGY	SERVICIO DE ENVIO Y RECEPCION DE DINERO MEDIANTE TRANSFERENCIA ELECTRONICA DESDE Y HACIA EL EXTRANJERO.	MOHAMED HASAN ALHARAZI	681732
E/2022-19184	6/4/22	EMSIMAR	SERVICIOS DE TRANSPORTE TURISTICO, EXCURSIONES TURISTICAS Y VENTAS DE ARTESANIAS Y REGALOS	SIMON ANDRES FERNANDEZ BRUGAL	681564
E/2022-19866	8/4/22	EMTRAPACIBA	SERVICIO DE TRANSPORTE DE PASAJEROS PUBLICO Y PRIVADO.	JUNIOR OMAR BETANCES SANTANA	681990
E/2022-20214	12/4/22	EN+ MEJIA MULTISERVICIOS	IMPORTACION PARA LA VENTA AL POR MAYOR Y DETALLE DE CELULARES, ACCESORIOS, SERVICIO DE REPARACION DE EQUIPOS CELULARES Y ELECTRONICOS.	ENMANUEL MEJIA DEL CARMEN	682678
E/2022-20068	7/4/22	ENGEL TRAVEL	SERVICIOS DE AGENCIA DE VIAJES, TOURS, BOLETOS AEREOS, VENTA DE HOTELES Y RESORTS, RENTA DE VEHICULOS, EXCURSIONES	ANGEL RAFAEL ALMANZAR GONZALEZ	681900
E/2022-21093	13/4/22	ENGHER FLOW STYLO	SERVICIOS DE PELUQUERIA, RECORTES DE CABELLO ESTILO VARONIL, FACIALES, AFEITADAS, ENTRE OTROS.	ENGHER DANNY ACEVEDO VARGAS	682742
E/2022-17336	13/4/22	ENMOT TOURS	TOURS OPERADOR, TRASLADOS, EXCURSIONES, PAQUETES TURISTICOS, BOLETOS AEREOS, ALOJAMIENTO.	ENMANUEL MOTA RAMIREZ	683329
E/2022-20859	12/4/22	ENRICO INVERSIONES	COMPRA, VENTA Y ADMINISTRACION DE PROPIEDADES.	ALEXANDRA RODRIGUEZ MEJIA	682506
E/2022-20219	8/4/22	ENTRE VIBORAS	ESPECIFICAMENTE PROGRAMA DE TELEVISION Y RADIO DE VARIEDADES, EDICION, ACTIVIDADES CULTURALES, SERVICIOS, ENTRETENIMIENTO, FORMACION Y PUBLICIDAD.	JUAN CARLOS ORTIZ PAREDES	682010
E/2022-19079	4/4/22	ENYEL WS DISEÑO & CONSTRUCCIONES	CONSTRUCCION DE OBRAS CIVILES, MANTENIMIENTO DE INFRAESTRUCTURA, DISEÑO DE PLANOS ARQUITECTONICOS, DISEÑO Y DECORACION DE INTERIORES, INSTALACIONES ELÉCTRICAS	ENYEL NICOLAS WILMOT SILVESTRE	681431
E/2022-14131	8/4/22	EOPHIA AGROINDUSTRIAL	COMERCIALIZACION DE ANIMALES DE GRANJA, CARNES Y PRODUCTOS AGRICOLAS.	RANDHY PAUL RODRIGUEZ SANTOS	682172
E/2022-19506	6/4/22	EPCE INVERSIONES INMOBILIARIAS	SERVICIOS DE SOCIEDAD DE INVERSION Y BIENES RAICES.	ERICK CLAUDIO ESPINAL FERNANDEZ	681652
E/2022-20891	12/4/22	EPCM TECHNICAL CONSULTING SERVICES	SERVICIO DE CONSULTORIA COMERCIAL EN GENERAL.	MINERVA MARGARITA SUAREZ SEVERINO	682465
E/2022-17950	6/4/22	EPOXICASA	VENTA Y FABRICACION DE PIEZAS PARA LA CONSTRUCCION DE PISOS Y TODO LO RELACIONADO.	HECTOR ALEXANDER ESPINAL FERNANDEZ, CÁNIDA JOSEFINA ENCARNACION DE TORRES	681569
E/2022-19386	5/4/22	ESCUELA DE BALONCESTO PROF. ANARDO ZORRILLA (EBAZ)	ENTIDAD SIN FINES DE LUCRO DEDICADA A PROMOVER Y FOMENTAR EL SANO DESARROLLO, CIVISMO Y CULTURA EN NIÑOS, JÓVENES Y ADULTOS, A TRAVÉS DE ACTIVIDADES DEPORTIVAS	ANARDO ANDRES ZORRILLA CANDELARIO	681339
E/2022-18546	12/4/22	ESCUELA DE GIMNASIA DGS	DEDICADA AL FOMENTO, ENSEÑANZA Y PRACTICA DE LA GIMNASIA ARTISTICA, RITMICA, ACROBATICA, TRAMPOLIN, GIMNASIA PARA TODOS, GIMNASIA INCLUSIVA	DARILaura GARCIA GRULLON	682590
E/2022-21764	19/4/22	ESCUELA DE LAS CIENCIAS GEOPOLITICA Y JURIDICA ESCIGEJU	IMPARTIR DOCENCIA A NIVEL SUPERIOR A LOS FINES DE CAPACITAR Y PREPARAR A TODOS LOS PROFESIONALES Y ESTUDIANTES DE TÉRMINOS DE LAS DIFERENTES CIENCIAS DEL SABER A MANEJAR EL TEMA SOBRE LA GEOPOLITICA Y CONOCIMIENTOS A FINES.	ORLANDO ARACENA VASQUEZ	683224
E/2022-21772	19/4/22	ESMIRNA LINEA AUTO SERVICE	VENTAS Y ACCESORIO DE PIEZAS DE VEHICULOS Y ELABORACION DE TINTADO DE VEHICULO.	JASSIEL ESMIRNA DE LOS SANTOS DINO	683236
E/2022-19405	5/4/22	ESPAILLAT AUTO IMPORT	IMPORTACION, DISTRIBUCION, COMPRA Y VENTA DE VEHICULOS, REPUESTOS NUEVOS Y USADOS Y FINANCIAMIENTO EN GENERAL.	ESPAILLAT AUTO IMPORT, S.R.L.	681567
E/2022-18256	6/4/22	ESTACION DE SERVICIO DE LEON CRUCEY, SAN FRANCISCO	COMPRA Y VENTA DE COMBUSTIBLES Y PRODUCTOS DERIVADOS DEL PETROLEO, CAR WASH, FOOD SHOP; COMPRA Y VENTA DE LUBRICANTES, ACEITES, MECANICA DE VEHICULOS	BARTOLO DE LEON CRUCEY	681646
E/2022-21056	13/4/22	ESTACION DE SERVICIOS EL BEBE	VENTA AL POR MAYOR Y DETALLE DE COMBUSTIBLES Y LUBRICANTES PARA AUTOMOTORES.	JOSE RAFAEL NUNEZ PAULINO	682716
E/2022-21054	13/4/22	ESTACION DE SERVICIOS JOSE RAFAEL	VENTA AL POR MAYOR Y DETALLE DE COMBUSTIBLES Y LUBRICANTES PARA AUTOMOTORES.	JOSE RAFAEL NUNEZ PAULINO	682710
E/2022-17943	11/4/22	ESTHETIC HOUSE CENTER BY AHMU	SERVICIOS DE ESTETICA: MASAJE RELAJANTE Y REDUCTOR, MASAJE POST OPERATORIO, PEELING CORPORAL, DEPILACION CON CERA, DEPILACION LASER EN FRIO	ANA HILDA MARTINEZ URBANO	682369

[210] EXP.	[220] SOL. FECHA	[510] ACTIVIDAD	[730] SOLICITANTE	[111] REGISTRO
E/2022-20721	11/4/22	ESTILO PREVENCIÓN	EMPRESA DE SERVICIOS EN EL ÁREA DE PREVENCIÓN DE RIESGOS LABORALES, SEGURIDAD Y MEDIO AMBIENTE QUE SE ESPECIALIZA EN EL ASESORAMIENTO, CAPACITACIÓN, PROMOCIÓN DE LA PREVENCIÓN	DAYANA MARIA ACOSTA ROJAS 682398
E/2022-17971	8/4/22	ESTILOS BY SANDRA GRULLÓN	SERVICIOS DE SALÓN DE BELLEZA: TINTES, CIRUGÍA CAPILAR, SECADO, LAVADO, UNAS ACRÍLICAS, MANICURA, PEDICURA.	SANDRA GRULLÓN MATOS DE PAREDES 682091
E/2022-10474	5/4/22	ESTO GROUP	IMPORTACIÓN Y DISTRIBUCIÓN DE PRODUCTOS ALIMENTICIOS Y SERVICIOS DE RESTAURANTES	HERNAN RAFAEL VASQUEZ HAZIM 681301
E/2022-19489	6/4/22	E-TRONIC ENGINEERING	SERVICIOS DE MANTENIMIENTO MECÁNICO. MANTENIMIENTO ELÉCTRICO Y CONTROLES. CIRCUITOS NEUMÁTICOS E HIDRÁULICOS.	RAYMOND RYAN RUIZ GUILLERMO, ROMULO BRYAN PEREZ VALERIO, JUAN JOSE BUENO VENTURA 681434 683180
E/2022-21827	19/4/22	EUD RENT CAR	ALQUILERES DE VEHICULOS.	ENNIS GERARDO PEREZ TERRERO 682804
E/2022-21147	13/4/22	EVLGTAGE GROUP	SUMINISTRO E INSTALACION DE SISTEMA DE CLIMATIZACION, LIMITADORES DE POTENCIA Y PROYECTOS DE ENERGIA RENOVABLE.	
E/2022-20375	8/4/22	EXCAPA	EXPORTADORA DE CACAO ORGANICO ARTESANAL, EXPORTANDO EL MEJOR CACAO ORGANICO.	YOEL DAMIAN PAULA 682146
E/2022-20522	12/4/22	EXCURSIONES TOURS REJSE	AGENCIAS DE VIAJES (A HOTELES), ADMINISTRACION DE HOTELES, OPERADORAS DE HOTELES, TOUR OPERADORES DE EXCURSIONES A HOTELES.	SHADELYN REYES ROJAS 682480
E/2022-16112	5/4/22	EXOTIC HOUSE COMPANY	VENTAS AL POR MAYOR Y DETALLE DE ARTICULOS DE DECORACION EN GENERAL, TEJIDOS, CORTINAS, SÁBANAS, FLORES ARTIFICIALES, FABRICACIÓN VELAS AROMÁTICAS	MARIA EUGENIA GOMEZ DE LOS SANTOS 681346
E/2022-20401	8/4/22	EXPORTACIONES YODSCAR CABRERA	VENTA AL POR MAYOR Y POR MENOR DE ALIMENTOS, BEBIDAS, EXPORTACION E IMPORTACION AL POR MAYOR DE ALIMENTOS, BEBIDAS.	OSCAR CABRERA 682161
E/2022-19579	6/4/22	EYSBELL TOURS AND TRAVELS	ORGANIZACION DE EXCURSIONES NACIONALES E INTERNACIONALES, VENTAS DE BOLETOS AEREOS, CRUCEROS, RESERVACIONES EN HOTELES NACIONALES E INTERNACIONALES	EDWARD ALEJANDRO DE LA ROSA SANTOS 681491
E/2022-21599	18/4/22	EZETH	VENTA Y PRODUCCION DE PRODUCTOS ORGANICOS PARA EL CUIDADO DE LA PIEL.	ELIZABETH ALEJANDRINA NIN PEREZ 683119
E/2022-21213	13/4/22	F LABASTA	VENTAS DE LOTERIA Y JUEGOS DE AZAR.	FRANCIS ALBERTO LABASTA ROSARIO 682842
E/2022-21076	13/4/22	F&M SANTANA MIRACLE CONCIERGE	VENTA Y ALQUILER DE INMUEBLES; ACTIVIDADES COMERCIALES RELACIONADAS CON TURISMO.	HAROLD NEFTAL AVILA LAMARCHE 682731
E/2022-19310	5/4/22	FABRICA DE AROS HUGUITO	COMPRA Y VENTAS DE VARILLAS Y ALAMBRE Y FABRICACION DE AROS DE CONSTRUCCION AL POR MAYOR Y AL DETALLE	MIGUEL ANTONIO INOA SANTOS 681274
E/2022-7225	19/4/22	FABRICA DE BLOCKS H&H COLLADO HEREDIA CONSTRUCTIONS	FABRICACION VENTA Y DISTRIBUCION DE BLOQUES DE CEMENTO Y AFINES PARA LA CONSTRUCCION DISEÑO Y CONSTRUCCION DE OBRAS CIVILES	OSCAR VALENTIN HEREDIA VARGAS 683334
E/2022-19498	6/4/22	FABRICA DE MUEBLE MARINO ABREU	VENTAS Y FABRICACIÓN DE TODO TIPO DE MUEBLES, JUEGO DE APOSENOS, COMEDOR, REPISAS, PUERTAS, PERSIANAS Y GABINETE.	MARINO DE JESUS ABREU NUNEZ 681438
E/2022-19443	5/4/22	FACE AND BODY STUDIO CLINIC BY DRA. MOYA & DRA. DIPLAN	SERVICIOS MEDICOS ESTETICOS, FACIALES Y CORPORALES, CONSULTAS, CIRUGÍAS MENORES, CIRUGIAS AMBULATORIAS, CIRUGIAS MAYORES	KARLA MARIA MOYA BOADA, YAMILE GENARA DIPLAN VASQUEZ 681380
E/2022-21158	18/4/22	FACILIDADES GUZMAN BRITO GB MULTI SERVI	OTORGAMIENTO DE PRESTAMOS PERSONALES, SOBRE VEHICULO E HIPOTECARIOS, CAPTACION DE INVERSIONES, CASA DE EMPENO, IMPORTACION, EXPORTACION DE VEHICULOS Y ELECTRODOMESTICOS.	VICTOR JOSE GUZMAN BRITO 683045
E/2022-19524	8/4/22	FAJAS STI	COMERCIALIZACION Y VENTA DE TODO TIPO DE FAJAS Y ACCESORIOS POST QUIRURGICOS	CARLOS JULIO CABRERA RODRIGUEZ 682144
E/2022-21325	18/4/22	FAL SKYLounge AND SUCHI BAR DOMINICUS	VENTA DE COMIDAS NACIONALES E INTERNACIONALES, BEBIDAS DE TODAS CLASE AMBIENTE SOCIAL A PLENTUD.	FRANDY STERLING VALERA 682934
E/2022-19644	6/4/22	FAMILY CARD ASISTENCIA DOMINICANA FCAD	SERVICIOS DE ASESORAMIENTO Y REPRESENTACION DE ENTIDADES NACIONALES E INTERNACIONALES RELACIONADAS CON LOS SERVICIOS DE ASISTENCIA DE TELESALUD FINANCIAMIENTO, COMPRA Y VENTA DE INMUEBLES.	ROCIO ALEXANDRA MORILLO VELASTEGUI 681671
E/2022-15497	8/4/22	FAMK-BR INVERSIONES	COMERCIALIZACIÓN DE PRODUCTOS FARMACÉUTICOS Y MEDICINAS EN GENERAL.	ANA MARIA MARGARITA REYES RODRIGUEZ DE BOURDIERO 682156
E/2022-21045	12/4/22	FARMACAN	VENTAS DE MEDICAMENTOS AL DETALLE Y MISCELANEOS.	SAULIO FEDERICO INFANTE FLORES 682703
E/2022-21348	18/4/22	FARMACIA ABIGAIL	VENTA DE MEDICAMENTOS.	MILCIADES PICHARDO GUEVARA 682943
E/2022-19993	13/4/22	FARMACIA CAROLINA MARTINEZ ABREU	VENTAS DE MEDICAMENTOS FARMACÉUTICOS, Y PRODUCTOS NATURALES (MEDICAMENTOS A BASE DE PRODUCTOS NATURALES	JENNY CAROLINA MARTINEZ ABREU 682867
E/2022-18942	7/4/22	FARMACIA CRISTALINA	SERVICIOS, DISTRIBUCION, VENTA Y COMERCIALIZACIÓN DE PRODUCTOS NATURALES Y FARMACÉUTICOS, MISCELÁNEO	MILCIADES GARRIDO ZORRILLA, TURAMAR S.A 681775 683195
E/2022-21723	19/4/22	FARMACIA EXIFARM	COMPRA, VENTA Y DISTRIBUCION DE PRODUCTOS FARMACÉUTICOS EN GENERAL; EXPORTACION E IMPORTACION DE MEDICINA QUIMICA Y NATURAL	EDWIN JIMENEZ, YAJAIRA ROSALY BELTRÉ REYES 681285
E/2022-16337	5/4/22	FARMACIA FAMIPA	COMPRA Y VENTA DE MEDICAMENTOS Y PRODUCTOS FARMACÉUTICOS.	ADDERLY ALEXANDER ABREU PACHECO, JUANA ANTONIA DIAZ 681402
E/2022-19462	6/4/22	FARMACIA FARMAUNION	VENTAS DE MEDICAMENTOS Y MISCELÁNEOS.	DARLY RAMON MARTINEZ ALVAREZ 681735
E/2022-19882	7/4/22	FARMACIA GILMARTI	VENTA AL POR MENOR DE PRODUCTOS FARMACÉUTICOS.	GILBERTO TRINIDAD BATISTA 682559
E/2022-20474	12/4/22	FARMACIA PARROQUIAL DON JUAN	VENTA DE TODO TIPO DE MEDICAMENTOS NACIONALES E INTERNACIONALES, PERFUMERIA, COSMÉTICOS, QUINCALLERIA, PLATERIA.	JUAN LUIS GARCIA ROJAS 683103
E/2022-21550	18/4/22	FARMACIA PETRICOR	VENTA DE MEDICAMENTOS, PRODUCTOS FARMACÉUTICOS Y DE LA SALUD	FARMACIA RAFAEL, S.R.L 683090
E/2022-15831	21/3/22	FARMACIA RAFAEL	COMPRA Y VENTA DE PRODUCTOS FARMACÉUTICOS.	WINDER WASCAR BRITO GONZALEZ 682150
E/2022-20387	8/4/22	FARMACIA WINDER	VENTA DE PRODUCTOS FARMACÉUTICOS.	PIERRE JEUNE EMILCY 682827
E/2022-20694	11/4/22	FARMACIA, MI FUERZA Y MI ESPERANZA	CONSTRUCCION DE INMUEBLES, REMODELACION DE INTERIOR Y EXTERIOR DE INMUEBLES, IMPERMEABILIZACION DE TECHOS, SERVICIOS DE PLOMERIA	RAMON ULADISLAO FERNANDEZ MEREGLILO 682691
E/2022-16979	12/4/22	FDEZM INGENIERIA Y SOLUCIONES	VENTAS AL POR MAYOR Y DETALLE E IMPORTACION DE CRISTALERIA, COSMÉTICOS, PLÁSTICOS, ELECTRODOMÉSTICOS, ARTÍCULOS PARA BEBÉ, ROPA, CALZADO, ARTÍCULOS FERRETEROS	FREDDY HILARIO DUARTE FRIAS 681985
E/2022-19520	8/4/22	FDUARTE COMERCIAL	COMPRA, VENTA E IMPORTACION DE NEUMÁTICOS PARA VEHÍCULOS NUEVOS Y USADOS.	RAFAEL SANTANA 683258
E/2022-21514	18/4/22	FELO POLIZONTE RD	VENTA Y DISTRIBUCION DE PRODUCTOS DE CONSUMO MASIVO COMO: ENLATADOS, CONSERVAS ANIMALES Y VEGETALES, CEREALES, HARINAS, SALSAS	LUIS RAMON CASTILLO ULERIO 683342
E/2022-21500	19/4/22	FERRA HOUSE INTERNACIONAL	COMPRA Y VENTA DE PRODUCTOS FERRETEROS EN GENERAL.	WANDER JOSE ROJAS REYES, ANGEL MANUEL ROJAS REYES 682274
E/2022-20555	11/4/22	FERRECENTRO VENEZUELA R&R ROJAS REYES	VENTA DE ARTICULOS FERRETEROS, FERRETERIA, HERRAMIENTAS Y MATERIALES PARA LA CONSTRUCCION.	MAGDALIDES SENA SIERRA 682533
E/2022-20872	12/4/22	FERRETERIA ALFAMA	VENTA AL POR MENOR DE ARTICULOS DE FERRETERIA.	MARCELINO CORPORAN CORPORAN 682963
E/2022-16801	24/3/22	FERRETERIA E INVERSIONES DON CHICHI	VENTA AL POR MAYOR Y DETALLE DE PRODUCTOS FERRETEROS, ELÉCTRICOS, PINTURA, MATERIALES DE CONSTRUCCIÓN, DECORACIÓN, PISOS, TUBERÍAS, Y ARTÍCULOS DE FERRETERIA EN GENERAL.	JUAN ANTONIO TEJADA MATOS 682305 683389
E/2022-20608	11/4/22	FERRETERIA SABANA REY	VENTA Y MANTENIMIENTO EN REFRIGERACION.	REFRIGERACION F & H. SRL., DENNY CUEVAS CALVO 682630
E/2022-19275	20/4/22	FERRETERIA WORLDWIDE F.W.O.	SERVICIOS DE CONSTRUCCIÓN, COMPRA Y VENTA, ADMINISTRACIÓN Y ALQUILER DE BIENES INMUEBLES.	G & L REAL ESTATE INVESTMENTS, LLC, GARY THOMAS HAUSBECK 682199
E/2022-17818	30/3/22	FERROELECTRO INDUSTRIAL Y REFRIGERACION F & H	SERVICIOS DE COMERCIO ELECTRONICO, BUZONES INTERNACIONALES, ENTREGA DE PAQUETES PUERTA A PUERTA	MC LOGISTICS, S.R.L. 682432
E/2022-20975	12/4/22	FIGHTING IRISH	VENTA, DISTRIBUCION Y FINANCIAMIENTO DE MOTOCICLETAS; IMPORTACION Y EXPORTACION.	MARGARITA UTRIA NARANJO 681435
E/2022-20450	11/4/22	FIGITAL FIGIBOX	COMERCIALIZACION DE MEDIOS DE COMUNICACION, VENTA DE PUBLICIDAD EN TELEVISION, RADIO, MEDIOS DIGITALES	JUAN CARLOS DE JESUS GUILBE GUZMAN 681692
E/2022-20761	11/4/22	FINANCIAMIENTOS DE MOTORES UTRIA	SERVICIOS DE TERAPIAS FISICAS, FACIALES, MASAJES, DRENAJES LINFATICOS, TRATAMIENTOS CORPORALES, MASAJES POST OPERATORIOS.	YAHAYRA NUNEZ DE DEL ROSARIO 683291
E/2022-19492	6/4/22	FINANZAS CON ALEGRIA	DEDICADA A LA VENTA DE ALIMENTOS CRUDOS Y COCIDOS.	JOSE RAFAEL BARET DILONE 681547
E/2022-19822	7/4/22	FISIOESTÉTICA YONAIRA	EL MANEJO DE DOCUMENTOS, ORGANIZACION, CLASIFICACION ALMACENAJE, CUSTODIA, ESCANEO, TRITURACION, VENTA E INSTALACION DE SOFTWARE Y EQUIPOS TECNOLOGICOS	RICARDO ALBERTO FLORIAN NOVAS 682582
E/2022-21849	19/4/22	FIT POINT	COMPRA, VENTA, RECONSTRUCCION, IMPORTACION DE TODO TIPO DE PIEZAS, REPUESTOS Y ACCESORIOS ELECTRICOS Y MECANICOS PARA EQUIPOS LIVIANOS E INDUSTRIALES	FLOWERS & TEA JARDINERIA, S.R.L 681843
E/2022-19651	6/4/22	FLASHPACK DOMINICANA	VENTA DE PLANTAS ORNAMENTALES, FLORES, ACCESORIOS Y EQUIPOS USADOS EN JARDINERIA.	FEDERICO EMMANUEL NUNEZ GONZALEZ 681268
E/2022-20929	12/4/22	FLORIAN AUTOMOTRIZ R.A.	VENTA Y ALQUILER DE VEHICULOS E INMUEBLES.	AMPARO CABRERA 681731
E/2022-20001	7/4/22	FLOWERS & TEA, JARDINERIA	SERVICIOS DE BAR DEDICADO A LA VENTA DE BEBIDAS ALCOHOLICAS, EN EL CUAL LOS CLIENTES SON EL PUBLICO OBJETIVO DE EL NEGOCIO.	ANDREI URBANOVSKII 683167
E/2022-19754	6/4/22	FN BUY RENT	ALQUILER DE VEHICULOS DE MOTOR, TOUR OPERADOR, TRANSPORTE TERRESTRE DE PASAJEROS	NEGOCIOS ICRAPAT, S.R.L. 681503
E/2022-18579	5/4/22	FOREVER AND DRINK'S CABRERA	ORGANIZACION, COMERCIALIZACION, EXPLOTACION Y/O ADMINISTRACION DE JUEGOS AL AZAR, RECREATIVOS, DEPORTIVOS, OPERADOR DE MAQUINAS RECREATIVAS PERMITIDAS Y DE JUEGOS AL AZAR	FERNANDO VICTORINO BATISTA GABO 682060
E/2022-19872	7/4/22	FORSAGE	VENTA DE COMIDA.	FRANKLIN ANTONIO NUNEZ COLLADO, FRANKLIN DE JESUS NUNEZ COLLADO 683173
E/2022-21664	19/4/22	FORTUNEX	COMPRA, VENTA, FINANCIAMIENTO, IMPORTACION Y COMERCIALIZACION DE TODO TIPO DE VEHICULO DE MOTOR.	SARAH YUDITH CARMONA SANTOS 682739
E/2022-19590	6/4/22	FOURBRO FOOD	ORGANIZACION DE GIRAS Y EXCURSIONES.	BONNY DANIEL GONZALEZ ESPINAL 681707
E/2022-21740	19/4/22	FRAB AUTO SALE	COMPRA Y VENTA DE ELECTRODOMESTICOS, EQUIPOS INFORMATICOS, MOBILIARIOS, PRODUCTOS DE OFICINA Y DE COCINA, PAPELERIA, FERRETERIA, VENTANAS ENROLLABLES	JUAN JOSÉ QUEZADA RAMOS 682929
E/2022-20274	8/4/22	FRANCHIESTOURS	SE DEDICA A LA ELIMINACION DE PLAGAS Y TRATAMIENTOS ESPECIALES PARA HONGOS Y BACTERIAS, FUMIGACION EN GENERAL.	LUISA LEBRON CASTILLO 681878
E/2022-21677	19/4/22	FRAZAJE	IGLESIA MINISTERIO APOSTOLICO, CENTRO DE CAPACITACION, ESCUELA MINISTERIAL, MINISTERIO INFANTIL. SIN FINES DE LUCRO.	JOHANNY ANTONIA BAUTISTA PAYERO, LOIDA ESMERALDA MARTINEZ BAUTISTA 681546
E/2022-21088	13/4/22	FRESHKLIN SOLUTIONS	INSTITUCION SIN FINES DE LUCRO QUE SE DEDICARA AL DESARROLLO Y AYUDA COMUNITARIA.	FUNDACION ARCA DE NOEL PARA EL DESARROLLO Y DE AYUDA COMUNITARIA 682641
E/2022-19799	7/4/22	FULL MARKETING	SIN FINES DE LUCRO, CUIDADO DE ADULTOS MAYORES, PERSONAS CON DISCAPACIDAD Y HOSPEDAJES.	RAFAEL ERNESTO PUJOLS LUCIANO 683339
E/2022-20553	18/4/22	FUMIGACION PROFESIONAL FUDEPRO RD	SIN FINES DE LUCRO. PROMOVER LA SOLIDARIDAD COLABORATIVA, OFRECIENDO ACCESO GRATUITO A BENEFICIOS Y SERVICIOS DE: ATENCIÓN MÉDICA DOMICILIARIA, ALIMENTACIÓN, TELEMEDICINA, MEDICAMENTOS	SONIA ALEXANDRA READ VILLANUEVA 682615
E/2022-20054	7/4/22	FUMIGADORA SOL LC	ENTIDAD SIN FINES DE LUCRO DEDICADA A LA ENSEÑANZA Y FORMACIÓN CRISTIANA Y PREPARACIÓN TÉCNICAS PARA LA SOBREVIVENCIAS (CURSOS TÉCNICOS)	MARGARITA MARIA CABRERA ARACENA 681597
E/2022-19649	6/4/22	FUNDACION APOSTOLICA JESUCRISTO AGUA DE VIDA PARA LAS NACIONES FUNDAJAVIPLAN	ENTIDAD SIN FINES DE LUCRO DEDICADA A PROMOVER LA DIFUSION, CONOCIMIENTO Y DEFENSA DE LOS SÍMBOLOS PATRIOS	FERMIM HENRIQUE LOPEZ ROQUE 683015
E/2022-20983	12/4/22	FUNDACION ARCA DE NOEL PARA EL DESARROLLO Y DE AYUDA COMUNITARIA	ENTIDAD SIN FINES DE LUCRO CON EL OBJETIVO PROVEER TUTELA GENERAL, CONSERVACION, PRODUCCION Y DIFUSION DEL LEGADO MULTIDICIPLINARIO DEL ESCULTOR BISMARCK VICTORIA	CARLOS BISMARCK VICTORIA SANCHEZ 682810
E/2022-21895	19/4/22	FUNDACION AVIVAMIENTO DE DIOS R.D	ENTIDAD SIN FINES DE LUCRO DEDICADA A PROTEGER AL ENVEJECIENTE Y VELAR POR SU SALUD, ALIMENTACION Y SU SEGURIDAD.	FUNDACION CASA DE ANCIANOS SAGRADO SAGRADO CORAZON DE JESUS INC 682788
E/2022-20501	11/4/22	FUNDACION AYUDA.DO: ALIANZA Y UNIÓN DE DOMINICANOS EN APOYO		
E/2022-18993	6/4/22	FUNDACION AYUDANDO A CRECER, FACAONAN		
E/2022-21482	18/4/22	FUNDACION BATALLA DE LAS CARRERAS		
E/2022-21183	13/4/22	FUNDACION BISMARCK VICTORIA		
E/2022-21161	13/4/22	FUNDACION CASA DE ANCIANOS SAGRADO CORAZON DE JESUS		

[210] EXP.	[220] SOL. FECHA	[561] NOMBRE COMERCIAL	[510] ACTIVIDAD	[730] SOLICITANTE	[111] REGISTRO
E/2022-19726	7/4/22	FUNDACION CAUSA MISIONERA CRISTIANA	ENTIDAD SIN FINES DE LUCRO, DEDICADA A ASISTENCIA A LAS PERSONAS MAS VULNERABLES, AYUDAS HUMANITARIAS	NESTOR DOMINGO BELLO URBAEZ	681913
E/2022-22156	20/4/22	FUNDACION CRISTIANA PARA EL BIENESTAR SOCIAL FUNCIBIS	ENTIDAD SIN FINES DE LUCRO CON EL OBJETIVO PRINCIPAL DE GESTIONAR CON ORGANISMOS PUBLICOS Y PRIVADOS, NACIONALES E INTERNACIONALES	LUIS ALFONSO ZAPATA ROMAN	683406
E/2022-20660	11/4/22	FUNDACION DAD Y SE OS DARA	ENTIDAD SIN FINES DE LUCRO CON EL OBJETIVO DE OFRECER AYUDA A LOS MAS NECESITADOS SIN FINES DE LUCROS DESARROLLO DE PROGRAMAS DE ALIMENTACION Y NUTRICION, PARA ERRADICAR EL HAMBRE Y PROMOCION, EDUCACION Y PREVENCIÓN Y CURACION MALNUTRICION EN NIÑOS, NIÑAS Y ADOLESCENTES SALUD MATERNA INFANTIL, EDUCACION FAMILIAR	NELSON ERNESTO MARTINEZ GARCIA	682341
E/2022-19388	5/4/22	FUNDACION DE APOYO NUTRICIONAL NUEVO CRECER FANUCRE	ENTIDAD SIN FINES DE LUCRO DEDICADA A TRABAJAR EN LA COMUNICACION PARA SU DESARROLLO, PROGRESO, DEFENSA Y BIENESTAR COMUNITARIO.	FUNDACION DE APOYO NUTRICIONAL NUEVO CRECER FANUCRE	681348
E/2022-18840	5/4/22	FUNDACION DE CAPACITACION MEDICINA TACTICA-FMT	ENTIDAD SIN FINES DE LUCRO PARA CAPACITAR A PERSONAL EN ENTRENAMIENTO DE MEDICINA TACTICA A UN PERSONAL TANTO CIVIL COMO MILITAR	DANY CASTILLO MONTERO	681308
E/2022-20626	11/4/22	FUNDACION DE DESARROLLO COMUNITARIO VASA-RD	FUNDACION DE DESARROLLO SIN FINES DE LUCRO QUE SE DEDICA A AYUDAR A JOVENES DEPORTISTAS, PERSONAS CON PROBLEMAS DE SALUD	JOAQUIN HUMBERTO RECIO VALENZUELA	682323
E/2022-20067	7/4/22	FUNDACION DE DESARROLLO FAMILIAR Y COMUNITARIO, FUNDEFACO	ENTIDAD SIN FINES DE LUCRO DEDICADA A TRABAJAR EN LA COMUNICACION PARA SU DESARROLLO, PROGRESO, DEFENSA Y BIENESTAR COMUNITARIO.	JOSEFA AQUILINA CASTILLO RODRIGUEZ	681899
E/2022-21866	19/4/22	FUNDACION DE INVESTIGACION E INTERVENCION EN SALUD, FIISA	ENTIDAD SIN FINES DE LUCRO DESTINADA A LA INVESTIGACION Y EDUCACION EN SALUD.	RAMON ANTONIO MARTINEZ HENRIQUEZ	683304
E/2022-21139	13/4/22	FUNDACION DE LOS SANTOS MORA	ENTIDAD SIN FINES DE LUCRO DEDICADA A PROVEER EDUCACION, SALUD, DEPORTES, CULTURA, NUTRICION, ORGANIZACION COMUNITARIA, PROYECTOS AGROPECUARIOS SIN FINES DE LUCRO, AYUDAS GUBERNAMENTALES Y NO GUBERNAMENTALES, TRABAJOS CON NIÑOS, MADRES SOLTERAS, ENVEJECIENTES, DISCAPACITADOS Y EMBARAZADAS	SAMANTA LINE DE SANTANA DE LOS SANTOS	682772
E/2022-19312	5/4/22	FUNDACION DESTENY SIMONA	SIN FINES DE LUCRO LA FUNDACION DULCE SINFONIA TIENE COMO PROPOSITOS CREAR PROGRAMAS DE MUSICA DIRIGIDO A NIÑOS Y ADOLESCENTES Y ADULTOS DE TODAS LAS COMUNIDADES DEL PAIS	OSANNY SANTANA MICHELLE	681291
E/2022-21421	18/4/22	FUNDACION DULCE SINFONIA	LABORAR CON MIRAS A PODER COLABORAR EN EL PAIS EN EL AREA DE CONSTRUCCION, REMODELACION, HABILITACION, REPARACION, DE VIVIENDAS A BAJO COSTO	YAJAIRA YOKASTA ARIAS VALDEZ	682975
E/2022-19364	5/4/22	FUNDACION EL GUILLE OPEN-FEGO	SIN FINES DE LUCRO, PREDICAR EL EVANGELIO Y AYUDAR A LOS MAS NECESITADOS CON ENTREGA DE ALIMENTOS, MEDICAMENTOS, ÚTILES ESCOLARES Y COLABORAR CON EL CUIDADO DEL MEDIO AMBIENTE.	GUILLERMO ANTONIO SANTANA PEÑA	681351
E/2022-20543	11/4/22	FUNDACION EL MURO DE NEHEMIAS DOMINICANA	SIN FINES DE LUCRO, COLABORAR EN LA SALUD FISICA Y EMOCIONAL DE LAS PERSONAS CON CÁNCER Y OTRAS ENFERMEDADES CATASTRÓFICAS EN RD	EDGAR JOSE VASQUEZ HILARIO	682269
E/2022-21933	19/4/22	FUNDACION EN MEMORIA DE NEREYDA MATEO	ASOCIACION SIN FINES DE LUCRO, DEDICADA A LA EDUCACION SOBRE TEMAS DE SALUD MENTAL SE DEDICARA A FOMENTAR Y CONTRIBUIR AL FORTALECIMIENTO DEL DESARROLLO HUMANO, DESARROLLO PERSONAL Y PROYECTO DE VIDA, DISCIPLINA FINANCIERA, DESARROLLO COMUNITARIO	DEBORAH SHANTAL BOUTISTA SANCHEZ, ISABEL SANCHEZ MATEO	683373
E/2022-20764	11/4/22	FUNDACION EUNOIA BY NAAVE	SIN FINE DE LUCROS, FOMENTAR EL CONOCIMIENTO DE LA PALABRA DE DIOS, CAPACITACION TEOLÓGICA.	ADRIANA ESPINAL SABATER	682439
E/2022-21086	13/4/22	FUNDACION GOD FOCUS	LA FUNDACION SIN FINES LUCRATIVOS, TENDRA POR OBJETO LA ASISTENCIA SOCIAL, COMUNITARIA Y EDUCATIVA A TITULO GRATUITO EN BENEFICIO DE LOS SECTORES MENOS FAVORECIDOS DE LA POBLACION.	DIOMEDES MEJIA WELLS	682735
E/2022-20031	7/4/22	FUNDACION GOTITAS DE BENDICION	FUNDACION DE AYUDA A LA PREVENCIÓN, DIAGNÓSTICOS, TRATAMIENTOS CLÍNICOS Y QUIRÚRGICOS DE LAS ENFERMEDADES ONCOLÓGICAS, PARAS PERSONAS DE BAJOS RECURSOS EN LA REPUBLICA DOMINICANA, SIN FINES DE LUCRO.	FUNDACION GOTITAS DE BENDICION	681996
E/2022-19496	6/4/22	FUNDACION HORA DE FLORECER	ENTIDAD SIN FINES DE LUCRO DEDICADA A BRINDAR TODO TIPO DE AYUDA A LAS PERSONAS NECESITADAS, INSTITUCIONES E IGLESIAS, CONSTRUCCION DE VIVIENDAS	SUSANA DILONEX BASORA	681455
E/2022-21789	19/4/22	FUNDACION INSTITUTO CLINICO ONCOLOGICO MODERNO DEL ESTE Y DIAGNOSTICA FUNCIMOMEX	SIN FINES DE LUCRO, CUIDADO DE ADULTOS MAYORES, PERSONAS CON DISCAPACIDAD Y HOSPEDAJE.	JOEL RAMOS MOREL	683243
E/2022-20882	13/4/22	FUNDACION JOSE CAPELLAN PRODUCTIONS	ENTIDAD SIN FINES DE LUCRO DEDICADA A OFRECER AYUDA Y OBRAS SOCIALES EN LA COMUNIDAD	JOSE YGNACIO CAPELLAN, MARIA DEL ROSARIO REYES PEÑA DE CAPELLAN	682824
E/2022-20689	12/4/22	FUNDACION JUBILO DE DIOS RD	PROTECCION DE MEDIO AMBIENTE Y LA BIODIVERSIDAD DE LA REGION ESTE DEL PAIS REPUBLICA DOMINICANA, SIN FINES DE LUCRO.	RAFAEL ERNESTO PUJOLS LUCIANO	682696
E/2022-20594	11/4/22	FUNDACION LOHIBAR HIJOS DEL BARRIECITO	SIN FINES DE LUCROS PROVEER FONDOS Y MANO DE OBRA PARA LA CONSTRUCCION, RECONSTRUCCION, REMODELACION Y MEJORA DE TEMPLOS	CARLOS JUAN SANTANA NUNEZ, DANILO MARTINEZ SANTOS	682299
E/2022-19994	7/4/22	FUNDACION LOS CACAOS DE NISIBON	ACTIVIDADES SIN FINES DE LUCRO, DESTINADAS AL AUXILIO DE LAS PERSONAS ENVEJECIENTES, NIÑOS, NIÑAS Y ADOLESCENTES, REPARACION DE VIVIENDAS	ALBIS SOLANO GERMAN	681839
E/2022-20796	12/4/22	FUNDACION MANOS QUE EDIFICAN	ENTIDAD SIN FINES DE LUCRO PARA TRABAJAR CON ANCIANO, NIÑOS Y PERSONAS NECESITADA PARA CANALIZAR AYUDA COMO SON MEDICA, PSICOLÓGICA, CLASES DE ARTE, ALIMENTO, ROPA Y AFINES.	LUIS RAFAEL JIMENEZ HEYAIMÉ	682457
E/2022-19698	6/4/22	FUNDACION MIGUEL ANGEL MELENDEZ	ENTIDAD SIN FINES DE LUCRO PATROCINAR LA CREACION DE UNA INSTITUCION DE EDUCACION SUPERIOR PARA LA FORMACION DE PROFESIONALES Y TECNICOS CON TITULO UNIVERSITARIO.	MIGUEL ANGEL MELENDEZ RUIZ	681590
E/2022-20554	11/4/22	FUNDACION MINISTERIO EVANGELISTICO JESUCRISTO SOPLO DE SALVACION	FORMULAR Y APOYAR PROGRAMAS, PROYECTOS Y ACCIONES A FAVOR DE LAS MADRES SOLTERAS, DESARROLLAR PROGRAMAS DE ORIENTACION, IMPARTIR CURSOS TECNICOS A MADRES SOLTERA, SIN FINES DE LUCRO	SCARLES ANTONIA RAMIREZ QUIÑONES	682271
E/2022-13241	8/3/22	FUNDACION MONSEÑOR FERNANDO ARTURO DE MERIÑO	SIN FINES DE LUCROS, BRINDAR AYUDA A LOS MUNICIPES DEL SECTOR, JORNADA DE ENTRETENIMIENTOS A LOS NIÑOS, PROMOVER LA CULTURA DEL MUNICIPIO	FUNDACION MONSEÑOR FERNANDO A DE MERINO	681538
E/2022-19420	5/4/22	FUNDACION NIDIA RIJO NRSMS	ENTIDAD SIN FINES DE LUCRO DEDICADA A IMPARTIR CLASES DE ARTES, MUSICA, PINTURAS, MANUALIDADES, CULTURA Y RELIGION INSTRUYENDO AL NIÑO EN UN MEJOR CAMINO.	NIDIA RAMONA RIJO MONTAS	681371
E/2022-21252	13/4/22	FUNDACION PAPO LOPEZ	SIN FINES DE LUCRO, ORIENTAR Y EDUCAR A ADOLESCENTES, JOVENES EMBARAZADAS Y EDUCACION CIVICA Y CULTURAL, ADEMAS DE ORIENTAR, CAPACITAR A LOS PERIODISTAS MEDIANTE CHARLAS Y DEMAS ACTIVIDADES EDUCATIVAS.	JOSE MANUEL LOPEZ GUTIERREZ	682940
E/2022-14256	11/3/22	FUNDACION PASO A PASO CON JESUS HACIA LA META	ORGANIZACION SIN FINES DE LUCRO DE AYUDA A DISCAPACITADOS, ENVEJECIENTE.	DINORA NATERA ROSARIO, MARGARITA ALTAGRACIA VARGAS DE JEAN CESAREO SILVESTRE PEGUERO	682221
E/2022-20760	18/4/22	FUNDACION PERIODISMO CON SENTIDO, CONOCIMIENTO E INTEGRIDAD FUPECONSE	DESARROLLAR ACTIVIDADES CULTURALES DE ORIENTACION A LA COMUNIDAD. ENTRE ELLA EXCURSIONES, PROGRAMAS ARTISTICO, SIN FINES DE LUCRO.	683019	
E/2022-19700	6/4/22	FUNDACION PLAN DE ACCION SOCIAL SOLIDARIA PASOS	INSTITUCION SIN FINES DE LUCRO, DEDICADA A REALIZAR TRABAJOS SOCIALES, DE SALUD Y FORMACION CRISTIANA A LA COMUNIDAD.	BETTY GERONIMO SANTANA	681587
E/2022-20829	12/4/22	FUNDACION PRO-DESARROLLO CULTURAL DE VILLA ESPERANZA FUNPRODECUVE	ENTIDAD SIN FINES DE LUCRO DEDICADA A PROMOVER Y GESTIONAR ESTRATEGIAS PARA CONTRIBUIR AL DESARROLLO EDUCATIVO, CULTURAL Y DEPORTIVO	RAFAEL FRUCTUOSO	682472
E/2022-21614	18/4/22	FUNDACION PROSALUD Y BIEN DE LA COMUNIDAD FUPROBIC ADONAI	ENTIDAD SIN FINES DE LUCRO QUE SE DEDICA A LA INVESTIGACION Y PROMOCION DE LAS ARTES PLASTICAS DOMINICANAS.	JORGE LEONIDAS BRIDGEWATER SANDOVAL	683129
E/2022-21470	18/4/22	FUNDACION RAICES '78-FUNRAI	ASOCIACION SIN FINES DE LUCRO, EN BENEFICIO DE LA NINEZ Y ADOLESCENCIA CON AYUDAS SOCIALES Y DONACIONES DE ALIMENTOS, MEDICAMENTOS, ARTICULOS DE ESTUDIOS EDUCATIVOS	ESPIN RAFAEL DICENT VELEZ	683005
E/2022-20033	7/4/22	FUNDACION RAUL RECIO	ENTIDAD SIN FINES DE LUCRO, CON EL OBJETIVO DE AYUDAR A LOS MAS NECESITADOS, ADULTOS, ENVEJECIENTES Y NIÑOS.	RAUL EMILIO RECIO SANTOS	681861
E/2022-19780	6/4/22	FUNDACION REFUGIO DE DIOS FUNREDE	ENTIDAD SIN FINES DE LUCRO DEDICADA A TRABAJAR POR Y PARA LA NINEZ DEL PAIS, JOVENES, DEPORTE Y MEDIO AMBIENTE	RAMONA ADELA MESA FORTUNA DE LEBRON JR	681667
E/2022-20635	12/4/22	FUNDACION ROSTROS DE JUBILO R.A.	ENTIDAD SIN FINES DE LUCRO DEDICADA A BRINDAR TODO TIPO DE AYUDA A LAS PERSONAS DE ESCASOS RECURSOS.	RITA JACKIRYS ARIAS CRISOSTOMO	682572
E/2022-21582	18/4/22	FUNDACION SER UTIL FUNDASER	ENTIDAD SIN FINES DE LUCRO QUE PROMUEVE Y FOMENTA LA EDUCACION SUPERIOR.	HECTOR ALFREDO PENA LOPEZ	683104
E/2022-11069	19/4/22	FUNDACION UNIDOS PARA EL PROGRESO WAC	SIN FINES DE LUCRO, APORTAR EFECTIVAMENTE, EN LA TAREA DE LOGRAR UNA SOCIEDAD Y UN PAIS MAS EXCLUSIVO PARA LAS PERSONAS NECESITADAS TANTO FISICA COMO ESPIRITUAL Y EMOCIONAL.	WILSON ANTONIO COLON FERMIN	683282
E/2022-21425	18/4/22	FUNDACION UNIVERSITARIA CRISTIANA INTERNACIONAL FUCI	SIN FINES DE LUCRO, AYUDA A LOS NIÑOS	STALIN REGALADO HOLGUIN	683077
E/2022-21615	18/4/22	FUNDACION YASBEL AYUDA A TU PROJIMO	SERVICIOS DE RESTAURANTES, BAR Y CANTINAS CON EXPENDIO DE BEBIDAS CON SERVICIO DE MESA Y/O EN MOSTRADOR Y SERVICIOS DE ACTIVIDAD INMOBILIARIA	MARIA SALOME HERNANDEZ LINARES	683137
E/2022-21681	19/4/22	FUNDACION CHISPITAS DE AMOR ESPERANZA DE VIDA	SERVICIOS DE SOLUCIONES INFORMATICAS, DESARROLLO DE SOFTWARE, ASESORIA EN TECNOLOGIA Y FINANZAS, COMPRA Y VENTA DE EQUIPOS TECNOLOGICOS.	MILDRED ROCIO RAMIREZ DE URENA	683175
E/2022-18706	1/4/22	FUSION DELIGHT LAS TERRENAS	COMPRA Y VENTA DE VEHICULOS DE MOTOR.	BLANCA NUBIA MORALES	681754
E/2022-19696	6/4/22	FUSTER SOLUTIONS	LOGISTICA EN LA TRANSPORTACION LOCAL E INTERNACIONAL DE MERCANCIAS Y CARGAS POR VIA AREA, MARITIMA Y TERRESTRE, SERVICIOS IMPORTACION Y EXPORTACION	DIEGO ERIECEL FUSTER MATEO	681586
E/2022-19981	7/4/22	FXC AUTOS	ENSEÑANZA A NIVEL TECNICO, CON LA MODALIDAD TEORICO-PRACTICO, EN LAS AREAS DE CONTABILIDAD, FISCALIDAD, FINANCIERA, AUDITORIA, PARA-LEGAL Y AFINES.	MARIO EMILIO SAVINON HERNANDEZ	681738
E/2022-14941	18/4/22	G&R GARCIA COURRIER AND LOGISTICS	CONSTRUCCION DE OBRAS CIVILES EN GENERAL, REMODELACION, DECORACIONES DE ESPACIOS Y AFINES	JOSE ARCADIO GARCIA GARCIA	683063
E/2022-20441	8/4/22	G.T.A-ESCUELA DE FORMACION.	MANEJO DE ARTISTAS, SEGURIDAD PERSONAL DE ARTISTAS Y TRANSPORTE TURISTICO DE TURISTAS.	MIGUEL TAVERAS SEGURA	682195
E/2022-19132	11/4/22	GABRIEL RODRIGUEZ CONSTRUCCIONES DECORACIONES Y MAS	VENTA DE PRODUCTOS PARA DECORACION DEL HOGAR Y DISEÑO DE INTERIORES, MOBILIARIOS, ELECTRODOMESTICOS Y SERVICIOS DE INSTALACION Y REPARACION PARA LOS MISMOS.	JOSE GABRIEL RODRIGUEZ	682434
E/2022-19103	5/4/22	GAEI MANAGEMENT "GAMANA"	ADQUISICION Y TENENCIA DE PROPIEDADES INMOBILIARIA, COMPRA, VENTA, ALQUILER, ADMINISTRACION, DESARROLLO DE PROYECTOS INMOBILIARIOS Y TODO LO RELACIONADO A INMUEBLES.	GREGORY ANTOINE ETIENNE LOISEAU	681265
E/2022-18651	1/4/22	GALAXIAGOSDECORARTE	VENTAS DE COMPUTADORAS, VENTA DE ACCESORIOS DE COMPUTADORAS.	VICTOR GONZALEZ FLORIAN	682234
E/2022-20701	11/4/22	GALUZZI ENTERPRISE	INSTALACION Y OPERACION DE SALAS DE JUEGOS DE AZAR Y OPERACION DE JUEGOS DE AZAR EN LINEA (ONLINE).	JUAN JULIO BAEZ CONTRERAS	682389
E/2022-18714	18/4/22	GAME OVER COMPUTER	ADMINISTRACION DE PROPIEDADES INMOBILIARIAS, RENTA Y ALQUILER DE PROPIEDADES, LIMPIEZA Y MANTENIMIENTO DE PROPIEDADES, ASESORIA INMOBILIARIA, TRANSFERENCIAS INMOBILIARIAS.	MIRAIIDS LOPEZ HERNANDEZ	683108
E/2022-21736	19/4/22	GAME TECHNOLOGY INTERNATIONAL	SERVICIOS LEGALES; SERVICIOS PRESTADOS POR ABOGADOS A PERSONAS, GRUPOS DE PERSONAS, ORGANIZACIONES O EMPRESAS.	GAME TECHNOLOGY INTERNATIONAL, S.R.L.	683207
E/2022-15014	18/4/22	GARCIA ROYALTY AND CONSULTING	SERVICIO DE TRANSPORTE TERRESTRE DE PASAJERO, MANEJO PLATAFORMA, TECNOLÓGICA.	NORMA GARCIA REYES, EDDY GARCIA REYES	683107
E/2022-19945	18/4/22	GARRIDO ESTEVEZ ABOGADOS Y CONSULTORES	SERVICIOS DE PROGRAMACION PARA NEGOCIOS ANALITICOS EN INTERNET.	PABLO ALEJANDRO GARRIDO ESTEVEZ	682898
E/2022-16668	23/3/22	GARTAXI BY MELISSA GARCIA	VENTA DE MEDICAMENTOS.	MELISSA GARCIA	681374
E/2022-19718	6/4/22	GASEL CONECTA	FABRICACION DE PRODUCTOS NATURALES PARA EL CUIDADO DE LA PIEL, PELO, UNAS Y BELLEZA EN SENTIDO GENERAL.	ARIUM HEALTH RD, SAS.	681616
E/2022-20111	7/4/22	GBC FARMACIAS	SERVICIOS DE CONSTRUCCION EN GENERAL	FARMACIA MEDICAR GBC S.R.L	681928
E/2022-20455	20/4/22	GBM BEAUTY & HEALTH	LA COMPRA Y VENTA DE PRODUCTOS TURISTICOS, PARA OFRECER AL PUBLICO EN PAQUETES Y DE MANERA INDIVIDUAL, ESTOS PRODUCTOS SON: BOLETOS AEREOS, ESTADIAS EN HOTELES, RENTAS DE VEHICULOS	YAMME LIONARIS SANTANA DE DEL ROSARIO, BETZY LUZ HERNANDEZ	683418
E/2022-19717	6/4/22	GC GREEN CONSTRUCTIONS DOMINICANA		DARLIN ANTONIO DILONE CEPEDA	681676
E/2022-15171	16/3/22	GENUSS TRAVEL AGENCY		SORAIDA ANTONIA GARCIA GARCIA	682661

[210] EXP.	[220] SOL. FECHA	[510] ACTIVIDAD	[730] SOLICITANTE	[111] REGISTRO	
E/2022-19569	7/4/22	GERALDINE CRUZ ARQUITECTURA	SERVICIOS DE ARQUITECTURA, DISEÑO, CONSTRUCCIÓN Y SUPERVISIÓN DE OBRAS.	GERALDINE CRUZ VERAS	681730
E/2022-20334	8/4/22	GERMALOT	VENTA DE PRODUCTOS AGRICOLA PARA GRANJA, GANADERIA E INDUSTRIAS EN GENERAL.	GERALD TERNIZE	682136
E/2022-5051	1/2/22	GESSELE FASHION	VENTA DE ROPA, CALZADOS.	GISELL AIMEE REYES ORTIZ DE QUINONES	681309
E/2022-20618	11/4/22	GESTION Y LOCACION NORMAN GOBEIL	COMPRA, VENTA Y CONSTRUCCION, DE PROYECTOS RESINDECALES.	NORMAN GOBEIL	682314
E/2022-19663	6/4/22	GESTORA DE REPUESTO PINEDA SANTOS	VENTA DE PIEZAS IMPORTADAS DE VEHICULOS USADOS.	MARTIN JIMENEZ PINEDA	681556
E/2022-13169	14/3/22	GETICOMPU	DISTRIBUCION Y VENTA DE EQUIPOS Y MATERIALES DE OFICINA COMO TAMBIEN DE EFECTUAR Y HACER TODO TIPO DE TRABAJO DE SISTEMA ADMINISTRATIVO Y CONTABLE RELACIONADO CON LA INFORMATICA.	GETICOMPU SRL	683070
E/2022-19544	18/4/22	GIFT CARD PLAZA G.C.P	SERVICIOS DE VENTA Y DISTRIBUCIÓN DE TARJETAS DE REGALO, BRANDING DE COMPAÑIAS Y COMERCIALIZACIÓN DE TARJETAS PREPAGO.	ELVIN MANUEL TINEO GONZALEZ	683109
E/2022-20213	8/4/22	GIFTS SHOP AND DETAILS LERANNY	VENTA AL POR MAYOR DE PRODUCTOS COSMETICOS DE TOCADOR Y PERFUMERIA, VENTA AL POR MENOR DE ARTICULOS NUEVOS NCP(INCL CASA DE REGALOS, ARTESANIAS Y ARTICULOS REGINALES.	ANNY ELIZABETH RODRIGUEZ CARPIO	682006
E/2022-17860	29/3/22	GKI SCHOOL	OFRECER UNA EDUCACIÓN EN INGLÉS, TENIENDO COMO SEGUNDO IDIOMA EL ESPAÑOL Y EL FRANCÉS; CENTRANDO SUS ESFUERZOS EN EL APRENDIZAJE	JOEL FAJARDO PEREYRA	681711
E/2022-21768	19/4/22	GLE GLOBAL LAW EDUCATION	REALIZACION DE ACTIVIDADES FORMATIVAS EN GENERAL, BASICAMENTE EN EL ÁREA JURÍDICA CONSISTENTE EN (CONFERENCIAS, CURSOS, TALLERES, SEMINARIOS, DIPLOMADOS Y CONGRESOS)	CALZADO REYES & ASOCIADOS, CONSULTORES LEGALES, S.R.L.	683230
E/2022-21096	13/4/22	GLEGA GROUP	SERVICIOS DE AGENCIA DE MODELAJE, MARKETING Y PROMOCION	DANILO PIERRE	682743
E/2022-20691	18/4/22	GLOBAL MINDS	SERVICIOS DE ENTRENAMIENTO COMPUTACIONAL.	GREGORIO BARTOLOME FIGUERO SUSANA, ROBERTO CARLOS NIN REYNOSO	683097
E/2022-19488	18/4/22	GLOBAL RESEARCH SYNCHRONY WM	DESARROLLO DE LEVANTAMIENTOS, ESTUDIOS, INVESTIGACIONES Y ENSAYOS CIENTÍFICOS EN EL ÁMBITO CLÍNICO, DESARROLLO DE MEDICAMENTOS MEDIANTE PROCESOS CIENTÍFICOS Y LÍCITOS DE ACUERDO A LOS REQUERIMIENTOS	WILLIAM RAFAEL MOLINA VARGAS	682998
E/2022-21842	19/4/22	GLOBAL RISK, CONTROL AND AUDIT FINANCIAL-GRCA	SERVICIOS DE CONSULTORIA FINANCIERA, GESTION DE RIESGOS, CONTROL INTERNO, VENTA DE SOFTWARE.	GLORIA KARINA GOMEZ CASTRO, LUIS CIRILO TEJADA METZ, MARIA GUERRERO CEDANO	683321
E/2022-19428	5/4/22	GLOBOBYTE	PROMOVER E INVERTIR EN EMPRESAS COMERCIALES, INDUSTRIALES, AGROPECUARIAS, TURÍSTICAS, SOCIEDADES FINANCIERAS, DE BIENES RAÍCES, BANCOS, DETENTAR MUEBLES O INMUEBLES, PUBLICITARIAS	GEORGE VIRGILIO ORTIZ REYNA	681377
E/2022-20977	13/4/22	GMX CONSTRUCTORA	CONSTRUCCIÓN, EDIFICACIÓN, SUPERVISIÓN, PLANIFICACIÓN, REMODELACIÓN Y RECONSTRUCCIÓN PARA OBRAS DE INGENIERÍA CIVIL, DISEÑO ARQUITECTÓNICO, ESTRUCTURAL Y ELÉCTRICO	JOAN MANUEL SENRA OSSER	682791
E/2022-20585	11/4/22	GNC HOLDING	SERVICIOS DE BIENES RAICES Y SOCIEDAD DE INVERSIÓN.	FRANCISCO FELIX FELIX	682287
E/2022-18822	19/4/22	GO RENT CAR GRC	RENTA DE VEHICULOS LIVIANOS Y PESADOS, COMPRA Y VENTA DE VEHICULOS, PRESTAMOS Y FINANCIAMIENTO DE VEHICULOS.	GOANDRIS GONZALEZ AVILES	683345
E/2022-20395	8/4/22	GOBAK SOLUTIONS	LA INSTRUCCIÓN PARA CHEFS, HOTELEROS Y DUEÑOS DE RESTAURANTES, CONSULTORIAS TÉCNICAS, ACTIVIDADES DE ASESORIA Y REPRESENTACIÓN, ADEMÁS DE LA LEGAL	MANUEL ALEJANDRO GONZALEZ GARCIA	682162
E/2022-21590	18/4/22	GOFOOD	SERVICIO DE RESTAURANTE, FAST FOOD, COMIDAS, ALIMENTOS, PANADERIA Y REPOSTERIA, HELADERIA, IMPORTACIÓN Y EXPORTACIÓN DE COMIDAS Y ALIMENTOS DE ORIGEN VEGETAL	FULVIO LOCATELLI	683122
E/2022-20461	11/4/22	GOLD BEER & DRINK	VENTA AL POR MAYOR EN COMISIÓN O CONSIGNACIÓN DE ALIMENTOS, BEBIDAS Y TABACO.	FACULTATECH CAPACITACION Y SERVICIOS SRL	682215
E/2022-19241	6/4/22	GOLDEN CURLS	FABRICACIÓN, DISTRIBUCIÓN, COMERCIALIZACIÓN Y VENTA AL POR MAYOR Y DETALLE DE PRODUCTOS PARA EL PELO RIZO, OFRECER LOS SERVICIOS DE BELLEZA Y SALUD PERSONAL	ELIZABETH MINAYA MEJIA	681467
E/2022-17400	8/4/22	GOLDEN LEGACY	COMPRA Y VENTA DE BIENES RAICES.	YOKASTA DIANELBA CORREA PEREZ	682011
E/2022-19743	11/4/22	GOLDEN RATIO INVESTMENT CORP	GESTIÓN PATRIMONIAL E INVERSIONES, YA SEAN FINANCIERAS, INMOBILIARIAS O EMPRESARIALES. ADMINISTRACIÓN DE RECURSOS FINANCIEROS DE LOS PRINCIPALES ACCIONISTAS DE LA EMPRESA.	RUDDY MINAYA ARIAS	682212
E/2022-21279	18/4/22	GOLF MECANICA	SERVICIOS DE MECANICA.	DARINEL SANTOS CASTILLO	682899
E/2022-19884	7/4/22	GONZO FOODS	VENTA, DISTRIBUCION Y COMERLIZACION DE TODO TIPO DE PICADERAS, BOCADILLOS CONGELADOS, EMPANADAS, QUIPES, BOLAS DE YUCA, CROQUETAS, BOLITAS DE QUESO, PIZZAS Y TORTILLAS.	MIGUEL VINICIO GONZALEZ RODRIGUEZ	681736
E/2022-19382	5/4/22	GORDITOS FRESH MEX C&H	SERVICIOS DE RESTAURANTE ESPECIALIZADO EN COMIDA MEXICANA.	ZEMI LATIN AND CARIBBEAN FOOD, S.R.L.	681872
E/2022-19348	5/4/22	GOSPA PEREGRINACIONES	ORGANIZACION DE VIAJES TURISTICOS Y RELIGIOSOS POR TODO EL MUNDO.	GOSPA PEREGRINACIONES S.R.L	681329
E/2022-19326	5/4/22	GOTITAS X DIOS	ORGANIZACION CREADA SIN FINES DE LUCRO DEDICADA A LA LABOR SOCIAL Y ECONOMICA PARA VELAR POR EL DESARROLLO Y ESTABILIDAD DE NIÑOS Y NIÑAS, MUJERES Y ENVEJECIENTES EN ESTADO DE VULNERABILIDAD	KENNYA DEL CARMEN ACOSTA ORTEGA	681296
E/2022-14980	13/4/22	GRACE COFFEE ROSS COMPANY	VENTA DE ALIMENTOS Y BEBIDAS.	ROSSINI DEL CARMEN CASTILLO CORTORREAL	682717
E/2022-20690	11/4/22	GRACE DENTAL DR. JUAN DOMINGUEZ DIROCHE	SERVICIOS DE PROCEDIMIENTOS ODONTOLÓGICOS EN GENERALES.	JUAN ANTONIO DOMINGUEZ DIROCHE, MARLA NAOMI MATEO DE DOMINGUEZ	682376
E/2022-21507	19/4/22	GRAHAM'S HOLDINGS	COMPRA, VENTA, ALQUILER Y CONSTRUCCIÓN DE INMUEBLES.	ALSTON ALWIN GRAHAM	683261
E/2022-20712	11/4/22	GRAMARK	SERVICIO DE INVESTIGACIÓN Y ANALISIS DE MERCADO, SERVICIO DE CO-WORKING.	ARIANNA MARMOL BENCOSME	682397
E/2022-21306	19/4/22	GRANDES LOGROS ENTERTAINMENT (GL ENTERTAINMENT)	MANEJO ARTÍSTICO, VENTAS DE ARTISTAS PARA EVENTOS, REALIZACIÓN DE TOUR DE MEDIOS, MONTAJE DE EVENTOS, ALQUILER DE EQUIPOS PARA EVENTOS	ALBERTO SOSA BRITO	683204
E/2022-20582	19/4/22	GRANJA DEL CARIBE, GNC	PRODUCCIÓN DE HUEVOS.	JOSÉ RAFAEL ACOSTA PÉREZ	683141
E/2022-21531	18/4/22	GRANJA PORCINA MARTINEZ MELO-GPMM	CRIANZA, COMPRA, VENTA, COMERCIALIZACION, DISTRIBUCION DE ANIMALES PORCINOS EN GENERAL	URBASIS ODALIX MARTINEZ DE LOS SANTOS	683062
E/2022-20744	11/4/22	GRASIELY COMERCIAL	IMPORTAR MERCANCIAS DE TERCEROS Y SERVICIOS DE MUDANZA DESDE EL EXTERIOR.	GREISON SOLANO SANTANA, VANESA RAMIREZ SANTANA	682427
E/2022-19610	6/4/22	GREEN FUMIT	SERVICIOS DE FUMIGACION, SERVICIOS DE MANTENIMIENTO EN GENERAL PARA EDIFICACIONES, LIMPIEZA DE FACHADA,, PINTURA, ELECTRICIDAD Y PLOMERIA EN GENERAL, IMPERMEABILIZACION DE TECHOS, LIMPIEZA DE ESTACIONAMIENTOS Y ACERAS.	JULIO LEANDRO LACHAPEL MUÑOZ, KAREN RAQUEL RUIZ DE LACHAPEL, JENNIFFER BELEN CIPRIAN SANTOS	681640
E/2022-17741	6/4/22	GREY TAVERAS TECHNOLOGY	SERVICIOS DE REPARACIÓN, COMPRA Y VENTA DE EQUIPOS TECNOLÓGICOS, PROYECTORES, CELULARES, TABLET, TV, COMPUTADOR DE ESCRITORIO Y PORTÁTILES.	RAFAELITO TAVERAS PINALES	681575
E/2022-17309	19/4/22	GROUP MIKASA CA	SERVICIO DE EVENTOS, ENTRETENIMIENTO DE MÚSICA EN VIVO, RESTAURANTE LOUNGE BEBIDAS Y COMIDA ASIÁTICA E INTERNACIONALES.	AUSBERTO CASTILLO VARGAS	683260
E/2022-19236	5/4/22	GROUP SOLUC	SERVICIOS DE CONSTRUCCION EN GENERAL, DISEÑOS, SUPERVISIÓN, ASÍ COMO LA COMERCIALIZACION DE TODO TIPOS DE INMUEBLES, EXPORTACIÓN E IMPORTACION DE ARTICULOS Y MAQUINARIAS DE LA CONSTRUCCION.	GRUPO SOLUC SRL	681370
E/2022-20298	12/4/22	GRUPO CORES CARIBENHAS 2	SERVICIO DE CONSTRUCCION, COMPRA Y VENTA DE PROPIEDADES INMOBILIARIAS, INVERSIONES EN PROYECTOS INMOBILIARIOS	JEFFREY CORREA BALBUENA	682476
E/2022-20986	12/4/22	GROUPSOFT TECHNOLOGY	SERVICIOS INFORMATICOS, DESARROLLO E IMPLEMENTACION DE APLICACIONES, ASESORIA DE TECNOLOGIA DE LA INFORMACION Y VENTAS DE EQUIPOS DE TECNOLOGIA.	GROUPSOFT TECHNOLOGY, S.R.L.	682644
E/2022-20053	7/4/22	GROWING UP BILINGUAL SCHOOL	CLASES DE NIVEL INICIAL PARA NIÑOS Y CLASES DE INGLÉS PARA NIÑOS Y ADOLESCENTES Y JOVENES.	PILAR JIMENEZ DE LEON	681877
E/2022-19302	5/4/22	GRUAS & CARGAS EL GALENO	SERVICIOS DE TRANSPORTE DE CARGA Y SERVICIOS DE GRUAS.	JUAN ALEXANDER GOMEZ SURIEL	681278
E/2022-20351	8/4/22	GRUAS HERMANOS CABRAL	SERVICIO Y TRANSPORTE DE GRUAS.	ISIS ALEXIS CARRERO REYES	682118
E/2022-18797	12/4/22	GRUCOFIP	COMPRA, VENTA Y FINANCIAMIENTO DE ARTICULOS DE PRIMERA NECESIDAD Y DEL HOGAR.	ADIN ROMERO PRESINAR	682519
E/2022-17840	5/4/22	GRUPO ACEROLA	COMPRA Y VENTA DE MATERIA PRIMA PARA FABRICACION DE PRODUCTOS DE BELLEZA, ALIMENTOS, LIMPIEZA Y SERVICIOS DE CONTABILIDAD.	BIANCA VANESSA BAEZ JACOBO	681333
E/2022-19930	7/4/22	GRUPO AUTOMOTRIZ FEMIZA	COMPRA Y VENTA DE VEHICULOS Y REPARACION DE MOTOR DE VEHICULOS EN GENERAL.	FERNANDO MIGUEL ZACARIAS	681788
E/2022-20700	11/4/22	GRUPO AZUR	SERVICIOS DE TOPOGRAFIA EN GENERAL; LEVANTAMIENTO TOPOGRAFICOS, CONFECCION DE PLANOS, PLOTEO Y ALQUILER DE EQUIPOS TOPOGRAFICOS.	ANDRY JOSE RAMIREZ ORTIZ	683125
E/2022-19829	8/4/22	GRUPO COMERCIAL PLAZA II, GRUCOMPLAZ	EL SERVICIOS DE EXPENDIO DE COMIDAS Y BEBIDAS, PIZZERIA, FAST FOOD, VENTA DE BEBIDAS ALCOHÓLICAS, SERVICIOS DE ALOJAMIENTO EN HOTELES, Y SERVICIOS DE RESTAURANTES.	JORGE AGUSTIN PEREZ ROSARIO	681968
E/2022-20848	12/4/22	GRUPO COSTA LLANA	SERVICIOS DE RADIODIFUSION	PEDRO RICARDO VALDEZ TRAVIESO	682516
E/2022-20308	8/4/22	GRUPO DE AYUDA NACIONAL G-A-N	AYUDAS COMUNITARIAS A LAS PERSONAS NECESITADA DE LA COMUNIDAD ORIENTACIÓN A LOS JÓVENES NIÑOS Y NIÑAS, ADULTOS, ORGANIZACIÓN NO GUBERNAMENTAL SIN FINES DE LUCRO	TONNY GUZMAN PENA	682083
E/2022-18020	6/4/22	GRUPO DE EXCAVACIÓN Y TRANSPORTACIÓN EUSEBIO CRISOSTOMO	SERVICIOS DE EXCAVACIÓN Y TRANSPORTE.	HECTOR JULIO EUSEBIO CRISOSTOMO, JORGE LUIS EUSEBIO MENDOZA	681421
E/2022-20512	11/4/22	GRUPO DE INVERSIONES LA CAOBITA GIC	INVERSIONES INMOBILIARIAS: ALQUILER, COMPRA Y VENTA DE INMUEBLES Y PROMOCION DE VIVIENDAS.	JUAN CONFESOR MENDEZ FIGUERO	682252
E/2022-12733	6/4/22	GRUPO DE MEDIOS STAR VILLA VISIÓN	PRODUCCION Y DIFUSION DE PROGRAMAS POR RADIO Y TELEVISION, COMERCIALIZACION DE CAMPAÑAS PUBLICITARIAS.	FERMIN TAVERAS RODRIGUEZ	681599
E/2022-17389	8/4/22	GRUPO EMPRESARIAL LATINOAMERICANO DEL CARIBE GLCA	ASESORIA PARA EMPRENDIMIENTOS, EN PLANIFICACIÓN DE RECURSOS Y HERRAMIENTAS EMPRESARIALES; LA PLANIFICACIÓN E IMPLEMENTACIÓN DE ESTRATEGIAS PARA EL DESARROLLO ORGANIZACIONAL, MEJORIA DE RELACIONES CON CLIENTES	RUBI ALTAGRACIA FERMIN MARRERO	682135
E/2022-18081	7/4/22	GRUPO EMPRESARIAL NICAROS	IMPORTACIÓN, EXPORTACIÓN, ALMACENAMIENTO, TRANSPORTE, VENTAS, DISTRIBUCIÓN Y COMERCIALIZACIÓN DE ALIMENTOS, BEBIDAS ALCOHÓLICAS, CONSTRUCCIÓN, ADMINISTRACIÓN, COMPRA Y VENTA DE INMUEBLES.	RONNY TERRERO LORENZO, EVELYN RAQUEL MONTERO SANTIAGO	681892
E/2022-19655	6/4/22	GRUPO EMPRESARIAL REPEPA	PRODUCCIÓN, COMERCIALIZACIÓN Y VENTA DE PRODUCTOS AGROPECUARIOS Y TODO TIPO DE ALIMENTOS.	RAMON ERNESTO PENA PACHANO	681549
E/2022-21640	19/4/22	GRUPO FELIZ J.J CONSTRUCTION	DISEÑO, CONSTRUCCIÓN, REFORMA DE TODO TIPO DE INMUEBLE, (INCLUYE PLOMERIA, ELECTRICIDAD. CONSTRUCCIONES LIGERAS, IMPORTACIÓN Y EXPORTACIÓN DE TODO TIPO DE MATERIALES DE CONSTRUCCIÓN	JANNY SOBEIDA FELIZ GOMEZ	683138
E/2022-19631	7/4/22	GRUPO FUNDATESA	IMPARTIR CURSOS, TALLERES, CHARLAS Y ASESORIA EN EL SECTOR SALUD, DESARROLLAR PROGRAMAS DE ENSEÑANZA, ASESORIA Y CONSULTORIA, ORGANIZACIÓN DE EVENTOS. CURSOS Y TALLERES DE BELLEZA	MARIELIS SANCHEZ VARGAS	681771
E/2022-21457	18/4/22	GRUPO FYM DOMINICANA	SERVICIOS AGRICOLAS, MANEJO Y CONTROL DE PLAGAS, ASPERSION Y FUMIGACION.	JULIAN SOSA SANTANA	682996
E/2022-20044	7/4/22	GRUPO GLADYS TAVERAS	IMPORTACION, VENTA Y DISTRIBUCION DE PRODUCTOS ALIMENTICIOS, TALES COMO: PESCADOS, MARISCOS, CARNES, FRUTAS, VEGETALES, CONGELADOS Y FRESCOS	IMEX B&T S.A.S.	681896
E/2022-19060	8/4/22	GRUPO GUAJANA	SERVICIOS DE CONSTRUCTORA E INMOBILIARIA.	FRANCISCO ANTONIO ABREU	682046
E/2022-18305	5/4/22	GRUPO HANROY GUIN COMERCIAL	VENTA AL POR MAYOR Y DETALLE DE ARTICULOS VARIOS PARA EL HOGAR, CUIDADO PERSONAL, OFICINA, FERRETERIA Y OTROS.	HEENDRYX ANDREINA GUIN TOVAR	683069
E/2022-21631	19/4/22	GRUPO LANTIGUA GL5	SERVICIOS PROFESIONALES DE ARQUITECTURA SERVICIOS PROFESIONALES DE INGENIERIA CONSTRUCCION GENERAL DE EDIFICIOS SERVICIOS PROFESIONALES DE AGRIMENSURA	JOSE ELIAS LANTIGUA HERNANDEZ	683131

[210] EXP.	[220] SOL. FECHA	[561] NOMBRE COMERCIAL	[510] ACTIVIDAD	[730] SOLICITANTE	[111] REGISTRO
E/2022-21031	12/4/22	GRUPO LEO ANTIPLAGAS	COMPRA Y VENTA DE PRODUCTOS DE FUMIGACIÓN, CONTROL DE PLAGAS, SERVICIOS DE EXTERMINACIÓN O FUMIGACIÓN.	LEONARDO CORPORAN NOVA	682688
E/2022-20184	8/4/22	GRUPO MEDEP	COMPRA, VENTA DE VEHICULOS NUEVOS Y USADOS, FINANCIAMIENTOS DE VEHICULOS, SOLARES, FINCAS, CASAS Y APARTAMENTOS. GESTIÓN Y ADMINISTRACIÓN DE PROYECTOS INMOBILIARIOS.	LUIS ANTONIO MENDEZ DE PEÑA	681989
E/2022-14827	6/4/22	GRUPO NOSTRUM	VENTAS ARTICULOS DESECHABLES COMO SERVILLETAS, PLATOS, VASOS, CUBIERTOS, MANTELES Y COPAS DESECHABLES.	JOSÉ LUIS ANEZ FEBLES	681413
E/2022-14935	11/4/22	GRUPO PRIMEX PLASTIC	FABRICACIÓN Y VENTA DE MOLDES DE PLASTICOS, CONTENEDORES DE PLASTICOS PARA ALMACENAMIENTO.	XIANYUAN BAO	682307
E/2022-19975	11/4/22	GRUPO R&M DISTRIBUIDORA DE CALZADOS BY RAMON SANCHEZ	ELABORACIÓN, PRODUCCIÓN Y VENTA DE TODO TIPO DE CALZADOS AL POR MAYOR Y DETALLE.	YULISSA MELINA MENDEZ DE SANCHEZ, RAMON ANTONIO SANCHEZ MARTINEZ	682322
E/2022-21562	18/4/22	GRUPO RALCON	ASESORIA EN PROYECTOS DE INGENIERIA, CONSTRUCCIÓN DE EDIFICACIONES, CARRETERAS ASI COMO LA VENTA DE HORMIGON Y OTROS SERVICIOS DE INGENIERIA.	LUIS OSVALDO CASTILLO MARTINEZ	683083
E/2022-20147	8/4/22	GRUPO RAMIREZ & BATISTA RB	DRINK VENTAS DE BEBIDAS ALCOHOLICAS Y NO ALCOHOLICAS. SALÓN DE BELLEZA, PELUQUERIA, BARBERIA, VENTA DE PRODUCTOS TALES COMO SHAMPOO, LEAVEN, ACONDICIONADOR, COSMÉTICOS LABIALES, POLVOS COMPACTOS, SERVICIO DE MAQUILLAJE, PEDICURA Y MANICURE.	TERESA BATISTA AQUINO, VICTOR MANUEL RAMIREZ MESA	682702
E/2022-18747	6/4/22	GRUPO SAFAERA BUSINESS ENTERPRISE	EXPORTACIÓN, IMPORTACIÓN, COMPRA Y VENTA DE ROPA, CALZADO, COSMÉTICOS, ARTÍCULOS PARA EL HOGAR, JUGUETES, EQUIPOS ELECTRÓNICOS, EMBUTIDOS, DETERGENTES.	RAHIMY LIRIANO CASTILLO	681416
E/2022-19540	6/4/22	GRUPO SANTA ROSA	COMPRA Y VENTA DE ARTICULOS COMESTIBLES DE PRIMERA NECESIDAD DE LA CANASTAS BASICA ASI COMO PRESTAMOS PERSONALES E HIPOTECARIOS DE MENOR CUANTIA, ASI COMO TODA CLASE DE ACTIVIDAD RELACIONADA CON EL OBJETO PRINCIPAL.	CESAR VANETTE RAMIREZ DE LA CRUZ, INELY VARGAS DE LA CRUZ, JAVIER RAMIREZ DE LA CRUZ	681501
E/2022-16501	23/3/22	GRUPO SQSS	ASESORIA GENERAL A PACIENTES POST-OPERATORIO. CASA DE RECUPERACION, HOSPEDAJE Y ATENCIÓN MÉDICA. LOGÍSTICA DE LA CIRUGIA PLÁSTICA (CIRUJANO, TRANSPORTACION, CASA RECOVERY, Y ENFERMERA, SUPPLIES DE CIRUGIA)	LUISA ARIANNA SOSA GOMEZ	682133
E/2022-15339	19/4/22	GRUPO VANEMEDICAL	COMPRAS Y VENTAS DE MEDICAMENTOS, EQUIPOS MEDICOS, ACCESORIOS TALES COMO MULETAS, PROTESIS, ANDADORES	RICARDO ALFONSO LOPEZ	683292
E/2022-20430	8/4/22	GRUPO VISTALAGO	ORGANIZADORA DE CONGRESOS Y EVENTOS, SERVICIOS DE TOURS OPERADOR, AGENCIA DE VIAJES, ALIMENTOS Y BEBIDAS.	VALERIE TORRENS SANTAMARIA	682200
E/2022-20145	19/4/22	GRUPO VMGY TECH	IMPORTACIÓN, VENTA Y DISTRIBUCIÓN DE EQUIPOS TECNOLÓGICOS Y EQUIPOS DE COMUNICACIONES MÓVILES.	JHONATTAN ANTONIO VASQUEZ GARCIA	683355
E/2022-20292	8/4/22	GRUPO YLSIADA	VENTA DE JOYERIAS, PRENDA DE VESTIR, CALZADOS Y CARTERAS.	YLSIA DE LA CRUZ ARIAS DE ESPINOSA	682107
E/2022-20284	8/4/22	GSCI CONSULTING & INVESTMENT	INVERSIONES FINANCIERAS, AGRICOLAS, TABACALERAS, GASTRONOMICAS. COMPRA, VENTA, IMPORTACIÓN Y EXPORTACIÓN DE VEHICULOS.	GREIDY LUZ MARTINA PEÑA GRULLON, SAAD EL FAKIRI	682171
E/2022-17456	1/4/22	GUAZABARA INMOBILIARIA	LA PRESTACIÓN DE SERVICIOS DE DISEÑO, CONSTRUCCIÓN Y SUPERVISIÓN DE OBRAS DE INGENIERIA DE CUALQUIER NATURALEZA Y DE OTROS NEGOCIOS SIMILARES	GUAZABARA INMOBILIARIA, S.R.L.	681986
E/2022-21160	13/4/22	GUERRERO - GUERRA ESTETICA AUTOMOTRIZ	SERVICIOS DE PINTURA Y DESABOLLADURA AUTOMOTRIZ.	FANNY NINOSKA GUERRA PERALTA, RONALD ANTONIO GUERRERO JIMENEZ	682789
E/2022-21347	18/4/22	GUERRERO GARCIA Y ASOCIADOS	BRINDAR SERVICIOS DE CONTABILIDAD, AUDITORIA, ASESORIA, SISTEMAS CONTABLES Y SOFTWARE.	RAFAEL EMILIO GUERRERO GARCIA	682942
E/2022-19929	7/4/22	GUSTAVO MOLINA AUTO	IMPORTACION, COMPRA, VENTA Y FINANCIAMIENTO DE VEHICULOS DE MOTOR.	YARITZA MOLINA MOLINA	681793
E/2022-18918	7/4/22	HA_SMART GRUPO MENDEZ PEGUERO	VENTA DE ELECTRODOMESTICOS EN GENERAL (TELEVISORES, BARRAS DE SONIDO, NEVERAS, ESTUFAS, CELULARES, APPLE WATCHES, BOCINAS, MICROONDAS, TABLETS Y OTROS ARTÍCULOS TECNOLÓGICOS.	HECTOR DAVID MENDEZ PEGUERO	681893
E/2022-17890	7/4/22	HACIENDA AGRICOLA HERMANOS REMY .P.B	PROSPERIDAD AGRICOLA DEDICADA A LA SIEMBRA Y PRODUCCIÓN DE CULTIVOS FRUTALES Y VEGETALES.	MANUELA CARINA PEÑA BUENO	681907
E/2022-21455	18/4/22	HACIENDA BERGANTIN	DESARROLLO URBANISTICO Y RESIDENCIAL	CIUDAD DORADA M.R.J.I., S.R.L	682994
E/2022-19448	12/4/22	HACIENDA LA REINA, HALARE	COMPRA, PRODUCCION, VENTA IMPORTACION Y EXPORTACION DE PRODUCTOS E INSUMOS AGROPECUARIOS.	EDUARDO ALEXANDER LARA GUTIERREZ	682591
E/2022-21788	19/4/22	HACIENDA ROSAL DE MADIGAN	SERVICIOS DE AQUILER, VACACIONAL, HOTEL	JAMES MICHAEL MADIGAN	683254
E/2022-21211	13/4/22	HACIENDA SAN JOSE C&M	PRODUCCIÓN AGRÍCOLA DE HORTALIZAS Y VEGETALES VARIOS, IMPORTACIÓN DE PRODUCTOS AGRÍCOLAS, EXPORTACIÓN DE VEGETALES	WILLIAM ROBERT CALDERON MARTINEZ	682846
E/2022-20358	8/4/22	HADASSAH	ORGANIZACION SIN FINES DE LUCRO DEDICADA AL DESARROLLO DE PROSESOS MEDICOS Y BIENESTAR DE LOS ENFERMOS.	NANOUH SARAH NAPOLEON PAUL	682120
E/2022-19537	8/4/22	HAIR PRODUCTS CHARME NATUREL	CREACIÓN, COMPRA Y DISTRIBUCIÓN DE PRODUCTOS PARA EL CABELLO DE HOMBRES Y MUJERES.	ELIZABETH POLANCO RODRIGUEZ	682031
E/2022-19923	7/4/22	HAKKA	SERVICIO DE AUDITORIA DE INFRAESTRUCTURA TECNOLÓGICA, SERVICIO DE MONITOREO 24/7 DEL TRÁFICO MALICIOSO DE REDES ENTRANTE Y SALIENTE DE LA INFRAESTRUCTURA TECNOLÓGICA	EDUARDO MANUEL JANA MATOS	681794
E/2022-20479	11/4/22	HANME	COMPRA, VENTA, TENENCIA, ALQUILER Y ADMINISTRACIÓN DE INMUEBLES.	ELIAS RICARDO HARRAKA BARDAKJI, CARMEN TERESA HARRAKA RICHÍ	682225
E/2022-19508	13/4/22	HATO METAL	COMERCIALIZACIÓN E IMPORTACIÓN DE PRODUCTOS DERIVADOS DEL ACERO, BARRAS, VARILLAS, TUBOS, PERFILES Y PRODUCTOS DE HERRERÍA PARA EL ÁREA DE LA CONSTRUCCIÓN.	MOIS ANDRES RODRIGUEZ GOMEZ	682733
E/2022-20287	8/4/22	HC CAPITAL	SERVICIOS DE MANEJOS DE FONDOS, INVERSIONES Y CAPITALIZACION.	ANYELO ANTONIO GARCIA HERNANDEZ	682392
E/2022-19763	7/4/22	HDCRF EXQUISITO CAFE	VENTAS DE SNAK Y CAFES.	HEIDY DEL CARMEN DE LA ROSA FERNANDEZ	681808
E/2022-19535	6/4/22	HEAVEN'S HILL VILLAGE	PROYECYO DE VILLAS VACACIONALES.	RAFAEL ANTONIO SIMO LOPEZ	681461
E/2022-19935	7/4/22	HECHO DEYO BY LAURA RODRIGUEZ	DISEÑO Y CONFECCIÓN DE PRENDAS VESTIR, ACCESORIOS PARA EL PELO, CARTERAS, PAÑALES, CARGADORES, MOCHILAS.	LAURA NICOLE RODRIGUEZ CALDERON	681792
E/2022-20970	12/4/22	HECHO EN TERRENAS	FABRICACION Y VENTA DE PRODUCTOS PERSONALIZADOS CON MANO DE OBRA LOCAL, TALES COMO TOLLAS, ROPAS DE PLAYA, TRAJES DE BAÑO Y ACCESORIOS PARA EL HOGAR.	NOLWENN EZILDA GEORGETTE LAVAREC ESCATS	682624
E/2022-21081	13/4/22	HEDMARK TRADING	PROMOCIÓN, DESARROLLO, Y FOMENTO DE OPORTUNIDADES DE INVERSIÓN, ASÍ COMO LA R EPRESENTACIÓN DE EMPRESAS, NEGOCIOS, PRODUCTOS, MARCAS, MÉTODOS	ULISES CABRERA, S.A	683385
E/2022-16221	6/4/22	HELEN EMI SHOP	VENTA DE ROPA Y CALZADO AL POR MAYOR Y AL DETALLE.	HELEN EMILIA ORTIZ URENA	681429
E/2022-14755	15/3/22	HELLO COMUNICACIONES	VENTAS DE EQUIPOS TECNOLÓGICOS, ENTRE ELLOS CELULARES, CAMARA DE SEGURIDAD, AIRE ACONDICIONADO, SISTEMA DE SEGURIDAD ENTRE OTROS.	NELKIN GUARIONEX HERNANDEZ NUNEZ	682556
E/2022-21541	18/4/22	HELTON BARBER SHOP	SERVICIOS DE PELUQUERIA.	HELTON SALDANA AMPARO	683099
E/2022-20020	7/4/22	HEMOCARE SIRENY	SERVICIO DE BANCO DE SANGRE, SERVICIOS TRANSFUSIONES SANGUINEAS Y PREPARACIÓN DE HEMODERIVADOS.	LABORATORIO CLINICO SIRENY, S.R.L.	681758
E/2022-20939	12/4/22	HERITAGE TROPICAL	COMPRA, VENTA, ALQUILER, ADMINISTRACIÓN DE BIENES INMUEBLES ASÍ COMO CUALQUIER OTRO TIPO DE ACCIONES RELACIONADAS A LA ACTIVIDAD PRINCIPAL.	RAFAEL SAMUEL SENA DE JESUS	682602
E/2022-16998	6/4/22	HERNANDEZ CESPEDES INGENIERIA & CONSTRUCCION	CONSTRUCCIÓN, REFORMA Y REPARACIÓN DE EDIFICIOS RESIDENCIALES Y COMERCIALES (INCLUYENDO CONSTRUCCIÓN, REFORMA Y REPARACIÓN DE VIVIENDAS UNIFAMILIARES Y MULTIFAMILIARES).	JOSE ELIAS HERNANDEZ CESPEDES	681591
E/2022-19347	8/4/22	HERRO MOTORS	COMERCIALIZACION, COMPRA, VENTA Y DISTRIBUCION DE MOTOCICLETAS Y VEHICULOS DE MOTOR	ROBERTO ALMONTE ALMONTE	682039
E/2022-21389	19/4/22	HFCS REAL ESTATE	GESTIÓN DE COMPRA, VENTA, ALQUILER DE INMUEBLES, ADMINISTRACION, PROMOCIÓN Y DESARROLLO DE PROYECTOS INMOBILIARIOS, ACTIVIDADES DE COMERCIALIZACIÓN DE INMUEBLES.	DAHIRAM GERMAN LORA, BRANDON PEREZ PEGUERO	683140
E/2022-19470	6/4/22	HICONSA	SERVICIOS DE CONSULTORIA, ASESORIA, DIRECCION Y GESTION DE MICRO, PEQUENAS Y MEDIANAS EMPRESAS (ASESORES/CONSULTORES DE NEGOCIOS)	NANCY DIAZ HIDALGO	681561
E/2022-15792	18/3/22	HISPANIOLA BEACH COSTA NORTE ADMINISTRATOR	ADMINISTRACION DE CONDOMINIOS.	PATRICIA MARIA EUGENIA CUPIT, HISPANIOLA BEACH COSTA NORTE ADMINISTRATOR, S.R.L.	682242
E/2022-21870	19/4/22	HISPANIOLA MARITIME REPAIR SERVICES EXTRANJERA.	REPARACION DE CUALQUIER TIPO DE EMBARCACION MARITIMA, TANTO DOMINICANA COMO S.R.L.	HISPANIOLA MARITIME REPAIR SERVICES,	683311
E/2022-15813	6/4/22	HLG PROYECTOS	DISEÑO Y CONSTRUCCION DE PROYECTOS ARQUITECTONICOS E INTERIORISMO. SERVICIOS DE AGRIMENSURA, LEVANTAMIENTOS TOPOGRAFICOS, DESLINDE, SANEAMIENTO, TASACIONES DE INMUEBLES.	O'NEILL SALDIVAR, HECTOR LUIS GOMEZ TAVERAS	681399
E/2022-21834	19/4/22	HM- MELO CONSTRUCTION	SERVICIO DE REMODELACION Y CONSTRUCCIÓN EN EL GENERAL.	HENNY ENMANUEL MELO PAREDES	683269
E/2022-21874	19/4/22	HMRS	REPARACION DE CUALQUIER TIPO DE EMBARCACIÓN MARITIMA, TANTO DOMINICANA COMO EXTRANJERA.	HISPANIOLA MARITIME REPAIR SERVICES, S.R.L.	683317
E/2022-20916	12/4/22	HOJA DE PLATANO CAFÉ	CAFETERIA DESTINADA A LA PRODUCCIÓN, EMPAQUE, ALMACENAMIENTO, VENTA Y DISTRIBUCIÓN DE BEBIDAS, SANDWICHES, HELADOS, CONSERVAS	STEPHANIE MAYRELINES MERCEDES RODRIGUEZ	682578
E/2022-19956	7/4/22	HOME NECESSITY	VENTAS DE ARTICULOS PARA EL HOGAR, ELECTRODOMESTICOS, ALIMENTOS, BEBIDAS, PRODUCTOS DE LIMPIEZA, ARTICULOS DE BELLEZA E HIGIENE PERSONAL, APARATOS ELECTRONICOS.	GABRIEL CONTRERAS TAVERAS, ISACAR CONTRERAS TAVERAS	681807
E/2021-55523	6/4/22	HOOKING LURES	SERVICIO DE TIENDA DE ARTÍCULOS DE PESCAS .	YOEMI ANTONIO LUNA BUENO	681526
E/2022-20272	11/4/22	HORMIGONES BETANCOURT	VENTA DE HORMIGON	EDGAR ALBERTO BETANCOURT FRAGOSO	682450
E/2022-19596	6/4/22	HORMIGONES IL VOLO	ELABORACION Y COMERCIALIZACION DE CONCRETOS Y PISOS.	INVERSIONES IL VOLO, S.R.L	681509
E/2022-21332	18/4/22	HOSPITAL ENCIENDE UNA LUZ HOSPENLUZ	ASOCIACION SIN FINES DE LUCRO OBJETIVO: CUIDAR LA SALUD Y OFRECER UN SERVICIO A LA SOCIEDAD DE MÁXIMA CALIDAD Y HUMANIDAD.	FUNDACION ENCIENDE UNA LUZ	682951
E/2022-19633	6/4/22	HOSPITAL VETERINARIO ARROYO HONDO	PRACTICA DE LA MEDICINA VETERINARIA: CONSULTAS, CIRUJIAS, LABORATORIOS, RADIOLOGIA, FARMACIA, PELUQUERIA, INTERNAMIENTO DE ANIMALES, IMPORTACION Y VENTA PRODUCTOS Y SERVICIOS VETERINARIOS.	HOSPITAL VETERINARIO ARROYO HONDO, S.R.L.	681970
E/2022-21857	19/4/22	HOSTAL RUTA CIBAENA	SERVICIOS DE HOSPEDAJE Y EXPENDIO DE ALIMENTOS Y BEBIDAS.	JOSE FRANCISCO PEÑA GUABA	683298
E/2022-19804	7/4/22	HOTEL LAS ROSAS	SERVICIOS DE ALOJAMIENTO A PERSONAS, RESTAURANTE Y OTROS.	ZORAIDA ALTAGRACIA LOPEZ ESTRELLA	681716
E/2022-20856	12/4/22	HOTEL SAMANA BEACH RESORT HSBR	SERVICIOS TURISTICOS, HOTELEROS Y OPERACIONES TENDENTES A LA PROMOCIÓN DEL TURISMO.	AQUILES JIMENEZ FERNANDEZ	682512
E/2022-21043	12/4/22	HTS	PRESTACION DE SERVICIOS DE CONSULTORIA, ASESORIA, DISEÑO, DESARROLLO, IMPLEMENTACIÓN, INTEGRACIÓN, COMERCIALIZACIÓN, EJECUCIÓN Y ADMINISTRACIÓN DE SOLUCIONES INFORMÁTICAS	HTS, E.I.R.L.	682704
E/2022-18871	12/4/22	HUEVOS EMAUS	COMPRA Y VENTA DE GALLINAS PONEDORAS PARA LA PRODUCCIÓN DE HUEVOS PARA EL CONSUMO HUMANO. COMERCIALIZACIÓN DE HUEVOS AL POR MAYOR Y DETALLE.	WANDA MICHELLE DE DIOS CASTILLO, ARIDIS JOSEFINA DEL CARMEN PAULINO PEÑA	682656
E/2022-17967	8/4/22	HUMAUX ORGANDI.RD	FABRICACION Y VENTA DE PRODUCTOS ORGANICOS PARA USO FACIAL Y CORPORAL.	INES CONSUELO URBAEZ HUMAUX	682094
E/2022-17790	8/4/22	HUMO FACTORY BY DEPO	VENTA DE VAPE Y SUS ACCESORIOS TALES COMO LIQUIDO, TAZAS, SABORIZANTES, MANGUERAS, RESISTENCIA, PITILLOS Y ADEMAS VENTAS DE BEBIDAS ALCOHOLICAS.	DELICIO JOSE POLANCO PADILLA	682204
E/2022-19598	7/4/22	IBERKA TRAVEL	SERVICIOS DE AGENCIA DE TURISMO INTERNO EXTENO, VENTAS DE PASAJES.	IBERKA MICHEL ENCARNACION HEREDIA	681766
E/2022-21978	20/4/22	IBEROMED	FABRICACIÓN, IMPORTACIÓN, DISTRIBUCIÓN, Y VENTAS DE PRODUCTOS FARMACEUTICOS, EQUIPOS MEDICOS	FILIPO DANTE CICCONE ESTRADA	683423
E/2022-20542	11/4/22	IC INVERSIONES CABA	INVERSIONES, COMPRA Y VENTA DE VEHICULOS NUEVOS Y USADOS, RENTA DE VEHICULOS, ASESORIA Y GESTION DE INVERSIONES FINANCIERAS.	DANIEL ALEXANDER CABA GIL	682267

[210] EXP.	[220] SOL. FECHA	[510] ACTIVIDAD	[730] SOLICITANTE	[111] REGISTRO	
E/2022-21451	18/4/22	IDADE LEADERSHIP SCHOOL	ELEVAR LA EDUCACION, CAPACITACION Y FORMACION CONTINUA DE LAS PERSONAS Y LAS ORGANIZACIONES EN TEMAS DE GOBIERNO, DIRECCION Y CAPACIDADES EJECUTIVAS Y EMPRESARIALES	INSTITUTO DOMINICANO DE ALTA DIRECCIÓN DE EMPRESAS, S.R.L.	682990
E/2022-19870	7/4/22	IDEL NAILS BAR & SPA	SERVICIOS DE BELLEZA EN GENERAL	RUMALDA IDELSA RODRIGUEZ MARTINEZ	681737
E/2022-20557	13/4/22	IDENCARE DRA. LISBETH MENDEZ	SERVICIOS ODONTOLÓGICOS GENERALES ABARCANDO TODOS LOS CAMPOS, VENTA DE MATERIALES ODONTOLÓGICOS.	GENESIS LISBETH MENDEZ	682715
E/2022-18669	1/4/22	IGAS PETROLEUM SERVICE	VENTA Y DISTRIBUCION DE SISTEMAS DE GLP PARA: RESIDENCIALES, RESTAURANTES, HOTELES, INDUSTRIALES, CAMIONES DE GLP; DISTRIBUCION DE GLP, IGUALAS DE SERVICIOS	MELVIN VICTOR MARIN SANTOS	681520
E/2022-18888	6/4/22	IGLESIA BIBLICA CASA DE ORACION PARA LAS NACIONES - IBCOMON MONTECRISTI	ENTIDAD SIN FINES DE LUCRO DEDICADA A DIFUNDIR, PROCLAMAR, Y EXTENDER EL EVANGELIO DE NUESTRO SEÑOR JESUCRISTO EN SUS DIVERSAS FORMAS, CONTRIBUIR AL MEJORAMIENTO SOCIAL, INTELLECTUAL, MORAL	WILKINS MIGUEL DE PEÑA DE LA CRUZ	682484
E/2022-19885	7/4/22	IGLESIA BIBLICA COMUNIDAD B7	ENTIDAD SIN FINES DE LUCRO, DONDE SE ADORA Y PROCLAMA A CRISTO JESÚS.	WILFRIDO DE LOS SANTOS SUSANA PEREZ	681763
E/2022-21869	19/4/22	IGLESIA BUENAS NUEVAS LOS HIDALGOS	SIN FINES DE LUCRO, ADORACIÓN AL SEÑOR Y PREDICAR LA PALABRA DE DIOS	BRUNILDA N CALDERON, MANUEL DE JESUS RAMIREZ PAREDES	683310
E/2022-20898	12/4/22	IGLESIA CONGREGACION CRISTIANA HAITIANA HT	ENTIDAD SIN FINES DE LUCRO CON EL OBJETIVO DE PREDICAR LA PALABRA DE DIOS, BRINDAR AYUDA A LOS MAS NECESITADOS Y VELAR POR LA COMUNIDAD.	YVES RAYMOND SALOMON	682655
E/2022-21191	13/4/22	IGLESIA CRISTIANA CONOCIENDO LA BIBLIA JN 5:39	ACTIVIDADES PREDICACION DE LA PALABRA, EVANGELIZACIÓN Y EDUCACIONALES SIN FINES DE LUCROS.	CARMELO ADAMES ALCANTARA, JUAN PAREDES HERNANDEZ, MILCIADES HERNANDEZ ABAD, MODESTA ABAD RUDECINDO ELENA DOMINGUEZ DE DIAZ	682836
E/2022-21577	18/4/22	IGLESIA CRISTIANA SINAI MONTE DE DIOS	ENTIDAD SIN FINES DE LUCRO, PARA PREDICAR LA PALABRA DE DIOS Y AYUDAR A LOS NECESITADOS.	ELENA DOMINGUEZ DE DIAZ	683088
E/2022-21701	19/4/22	IGLESIA DE DIOS CAMINANDO HACIA LA ETERNIDAD	ENTIDAD SIN FINES DE LUCRO DEDICADA A PREDICAR EL EVANGELIO DE JESUS, A TRAVÉS DE REUNIONES, CAMPAÑAS, CONGRESOS, RETIROS, CHARLAS, REDES SOCIALES, EMISORA, PROGRAMAS DE TV, Y TODA ACTIVIDAD PROPIA DE UNA IGLESIA CRISTIANA.	AGUEDA DE LA ROSA LEONARDO, JOCELYN PEGUERO LEONARDO	683184
E/2022-20854	12/4/22	IGLESIA DE DIOS DE LA NUEVA DE-ALIANS-JERUZALEME	SIN FINES DE LUCRO, PREDICAR LA PALABRA, TÉCNICO DE ENSEÑANZA A LOS NIÑOS Y A ADULTOS, REALIZAR CAMPAÑAS MISIONERAS E IMPARTIR CURSO TÉCNICOS DE: ZAPATERIA, BISUTERIA Y PRODUCTOS DE BELLEZA.	MIRLOUSE YSRRAEL, SAINT-JUSTE JOSEPH	682509
E/2022-21685	20/4/22	IGLESIA DE DIOS PENTECOSTAL MOVIMIENTO INTERNACIONAL	SIN FINES DE LUCRO, ENSEÑAR Y PREDICAR EL EVANGELIO PARA LA SALVACIÓN DEL INDIVIDUO, LA FAMILIA Y LA SOCIEDAD.	IGLESIA DE DIOS PENTECOSTAL MOVIMIENTO INTERNACIONAL	683396
E/2022-20677	11/4/22	IGLESIA DE JESUS DE NAZARET ES EL PODER LA UNICA ESPERANZA	SERVICIO DE CULTO DE ADORACION Y AVIVAMIENTO AL SEÑOR, ENSEÑANZA TEOLOGICA, ACTIVIDADES SOCIALES, CULTURALES, SIN FINES DE LUCRO, Y PROVISIONES PARA LOS NECESITADOS.	DATTEL FERRERA PEREZ	682361
E/2022-20959	19/4/22	IGLESIA EVANGELICA BAUTISTA FUNDAMENTAL	INSTITUCION SIN FINES DE LUCRO DEDICADA A PREDICAR LA PALABRA Y AYUDAR AL PROJIMO.	IGLESIA EVANGÉLICA BAUTISTA FUNDAMENTAL INC	683312
E/2022-20268	8/4/22	IGLESIA HYSOP ARCA DE VIDA	INSTITUCIÓN SIN FINES DE LUCRO DEDICADA A REALIZAR ACTIVIDADES RELIGIOSAS Y COLABORAR CON EL DESARROLLO SOCIAL Y COMUNITARIO.	RAFAEL CARMONA	682061
E/2022-19942	7/4/22	IGLESIA JEHOVA NISSI EXODO 14:14	ENTIDAD SIN FINES DE LUCRO DEDICADA A ACTIVIDADES DE IGLESIA.	ALEXI VALVERDE MANON, DAMARIS DE JESUS SUERO	681802
E/2022-19314	5/4/22	IGLESIA JESUS ALCA DE REFUGIO	SIN FINES DE LUCRO, DEDICADA A CELEBRACION DE CULTOS.	MARIA DE LA CRUZ GUERRERO SANTANA	681286
E/2022-20393	8/4/22	IGLESIA LA SENDA SANTIAGO	ENTIDAD SIN FINES DE LUCRO DEDICADA A LA PREDICACION DEL EVANGELIO DE JESUCRISTO.	LUVIAN MARLEINY CORNIEL DE POLANCO	682152
E/2022-19398	5/4/22	IGLESIA LA SHEKINAH DE ADONAI, AD	ENTIDAD SIN FINES DE LUCRO DEDICADA A ACTIVIDADES DE IGLESIA	EVELYN KARINA SOTO DE QUEZADA	681350
E/2022-19959	7/4/22	IGLESIA PERDON Y VIDA	ENTIDAD SIN FINES DE LUCRO DEDICADA A PREDICAR EL EVANGELIO A TODA CRIATURA CON LA AYUDA DEL ESPIRITU SANTO, PROMOVINDO LA FE CRISTIANA Y LOS VALORES EN EL INDIVIDUO.	ENMANUEL CONCEPCION OLIVO	681819
E/2022-21564	18/4/22	IGLESIA RAZ DE AMOR	ENTIDAD SIN FINES DE LUCRO, PARA IDENTIFICAR UNA IGLESIA.	EVER MIGUEL CURIEL MORAN	683086
E/2022-19126	5/4/22	IGLESIA TABERNACULO EL REFUGIO DE GLORIA ASAMBLEA DE DIOS	CELEBRACION DE CULTOS Y CAMPANAS, AYUDA DE NIÑOS POBRES VULNERABLES EN ALTOS RIESGO FISICO Y MORAL, NIÑOS HUÉRFANOS ENFERMOS TERMINALES Y MENTALES, SIN FINES DE LUCRO.	JEAN YNEL CADET	681320
E/2022-19548	6/4/22	IGLESIA TRIUNFADORES EN FE FILIPENSES 4:13- RUTH	ENTIDAD SIN FINES DE LUCRO, DEDICADA ACTIVIDADES PROPIA DE LA IGLESIA.	GLADYS NEGRON-LINDSAY, YSABEL CRISTINA FRIAS DE RIVERA	681478
E/2022-19668	6/4/22	IHS INGENIERIA INSTALACION SANITARIA	INSTALACIONES DE GAS, AGUA Y SANITARIOS CON SUS ARTEFACTOS CONEXOS (INCL. LA INSTALAC. DE COMPACTADORES, CALDERAS, SISTEMAS DE CAL.	LAURA SOFIA CIFUENTES SALINAS	681573
E/2022-17951	8/4/22	IMAGIX BY PAULA J.	SERVICIO DE CREACION DIGITAL, FOTOGRAFIA, DISEÑO Y EDICION.	PAULA LISBETH JORGE JIMÉNEZ	682096
E/2022-21285	18/4/22	IMEXVLOPEBRITO	IMPORTACION, EXPORTACION, DISTRIBUCION Y VENTAS LOCALES DE PRODUCTOS ALIMENTICIOS, JUGOS, BEBIDAS, DETERGENTES, PRODUCTOS DE PESCADERÍA Y CARNES.	EUDY ISMAEL BRITO FELIZ	682901
E/2022-21429	18/4/22	IMPACTRD	SERVICIOS DE GESTION HUMANA EMPRESARIAL, CAPACITACIONES, ACOMPAÑAMIENTO EN GESTION HUMANA, SERVICIOS DE CONTRATACIONES, EVALUACIONES, DINÁMICAS, CAPACITACIONES EN GENERAL.	SANDRA LUCIA DE LA CRUZ PEREZ DE CHAHIN	682976
E/2022-20478	11/4/22	IMPERIAL BRANDS LA ROMANA	FABRICACION Y COMERCIALIZACION DE PRODUCTOS DERIVADOS DEL TABACO.	IMPERIAL TOBACCO LA ROMANA, S.A.S.	683398
E/2022-20734	11/4/22	IMPERIOMOVIL	TIENDA DE VENTA DE MÓVILES, REPARACIONES, ACTUALIZACIONES DE SOFTWARE, TELEFONIA MÓVIL Y SOLUCIONES TELEFÓNICAS.	STHARLYN JAVIER LUNA ANDUJAR	682514
E/2022-20558	12/4/22	IMPERIOVAPEDR & MAS IPVM	VENTA Y CONSUMO DE BEBIDAS ALCOHOLICAS Y NO ALCOHOLICAS, COMIDA, CIGARILLOS, CIGARRILLOS ELECTRONICOS, ACCESORIOS PARA CIGARRILLOS ELECTRONICOS, CIGARROS	STHARLYN JAVIER LUNA ANDUJAR	682488
E/2022-19144	5/4/22	IMPORTACIONES & LOGISTICAS GERMAN KM18	IMPORTACION Y VENTA DE EQUIPOS Y MATERIALES ELÉCTRICOS Y TODOS TIPOS DE REPUESTOS PARA VEHÍCULOS.	FRANCISCO ALBERTO DE LOS SANTOS GERMAN	681366
E/2022-19825	11/4/22	IMPORTACIONES GPOC&A	IMPORTACION Y COMERCIALIZACION DE MADERAS, CONSTRUCCIÓN Y REMODELACIONES DE OBRAS CIVILES EN GENERALES, DISEÑO Y PROMOCIÓN DE PROYECTOS INMOBILIARIO, ALQUILER DE EQUIPOS Y ARTÍCULOS DE CONSTRUCCIÓN.	GPOC&A, S.R.L.	682338
E/2022-18363	6/4/22	IMPORTADORA ACONCAGUA	VENTA DE PRENDAS DE VESTIR EN GENERAL, ARTICULOS DE HOGAR, ARTICULOS DE HIGIENE, ARTICULOS PARA OFICINA, ARTICULOS FERRETEROS, ARTICULOS DE CUMPLEAÑOS, JUGUETES, COSMÉTICOS Y ALIMENTOS PARA AVES Y PECES.	LEINOL BASILIO ELIAS CEPEDA, YILIANA VARGAS DE LA ROSA	681542
E/2022-21466	18/4/22	IMPORTADORA CHE GE	VENTA DE ROPA Y ACCESORIOS DE VESTIR PARA DAMAS, CABALLEROS Y NIÑOS.	CHENGZHI GE	683001
E/2022-21149	19/4/22	IMPORTADORA DAMASO DEL ROSARIO	COMERCIALIZACION, VENTA E IMPORTACION DE VEHICULOS, ARTICULOS DEL HOGAR, PRENDAS Y ACCESORIOS DE VESTIR NUEVAS Y USADA	DAMASO ANTONIO DEL ROSARIO JIMENEZ	683272
E/2022-20886	12/4/22	IMPORTADORA EL SOL SANTIAGO	IMPORTACION, COMERCIALIZACION Y VENTA DE ARTICULOS PARA EL HOGAR, FERRETEROS Y DE OFICINA.	ENXING LIN	682540
E/2022-18107	30/3/22	IMPORTADORA MEGATOP	IMPORTACION Y COMERCIALIZACION DE PRENDAS DE VESTIR, CARTERAS, PARAGUAS, SOMBRILLAS, PERFUMES.	IMPORTADORA MEGATOP SRL, GALBIN ANTONIO CORDERO ACEVEDO	681385
E/2022-14931	6/4/22	IMPORTADORA PLASTO CRAFT	FABRICACION Y VENTA DE ENVASES DE PLASTICOS, CONTENEDORES DE PLASTICOS PARA ALMACENAMIENTO.	YIQIANG YAN	681499
E/2022-20570	11/4/22	IMPORTADORA WZY SHADOW	VENTA AL POR MAYOR DE CALZADO EXCEPTO EL ORTOPÉDICO.	YAN ZHENG	682280
E/2022-21705	19/4/22	IN THE NAME OF FAITH JARABACOA INFUSIONS	PREPARACION DE INFUSIONES Y LICORES DE FRUTAS Y VEGETALES EXOTICOS DE ORIGEN DOMINICANO.	ARTURO EMILIO URENA PEÑA	683209
E/2022-20340	11/4/22	INANDA	COMERCIALIZACION, EXPORTACION, IMPORTACION Y SERVICIOS RELACIONADOS A ARTICULOS DE BELLEZA.	LAURA SOFIA CIFUENTES SALINAS	682301
E/2022-20884	13/4/22	INCAUTACIONES DEL CARIBE INDECAL	SERVICIOS DE PRESTAMOS EN GENERAL, COBROS COMPULSIVOS Y COMISIONISTA, ADMINISTRACION DE MINAS DE YESO, AGREGADOS, CARBON, CALIZA, Y SERVICIOS DE BROKER INTERNACIONAL Y TRADING.	JOSE YGNACIO CAPELLAN	682826
E/2022-19802	8/4/22	INCLUYENDO SONRISAS RD	IMPLEMENTACION DE MODULOS DE INCLUSIÓN DE ATENCIÓN INTEGRAL PARA PERSONAS CON DISCAPACIDAD CON EL FIN DE DETECTAR Y ATENDER DE MANERA OPORTUNA LAS ENFERMEDADES ORALES	RUTH ISABEL GÓMEZ CAMPUSANO, ISIS ARABELLA NUÑEZ VELAZQUEZ	682126
E/2022-15657	18/3/22	INGECURDO	CONSTRUCCION, DIRECCION Y SUPERVISION DE OBRAS, ELABORACION DE PLANOS Y PRESUPUESTOS, MANTENIMIENTO DE PLOMERIA Y ELECTRICIDAD, ASESORIA EN LA CONSTRUCCION.	EDWIN RAFAEL CUEVAS REYES	682508
E/2022-19554	6/4/22	INGEMECA	INSTALACIONES ELECTRICAS RESIDENCIALES, PLANTA ELECTRICA INDUSTRIAL, REBOBINADO Y ALTA TENSION; VENTAS DE MATERIALES PARA LA CONSTRUCCION Y CONSTRUCCION GENERAL.	INGEMECA, EIRL	681471
E/2022-20824	12/4/22	INGEMEFE	SERVICIOS DE MANTENIMIENTO E INSTALACIONES ELECTROMECANICAS EN GENERAL, IMPORTACION Y COMERCIALIZACION DE MATERIALES ELECTROMECANICOS.	LUIS ANDRES FEBLES NUÑEZ	682459
E/2022-19355	5/4/22	INGENIERIA GUTIERREZ DIAZ QUINONES GDQ	DISEÑO, CONSTRUCCIÓN, REMODELACION, SUPERVISION, DESARROLLO DE TODOS LOS PROYECTOS DEL AREA DE LA INGENIERIA	JORDY MANUEL DE LOS SANTOS DIAZ	681324
E/2022-19792	7/4/22	INGENIERIA Y CONSTRUCCIONES SANAL	REPARACION DE OBRAS, DEMOLICIÓN Y MOVIMIENTO DE TIERRAS, PERFORACIONES Y SONDEOS, CONSTRUCCIÓN GENERAL DE INMUEBLES Y OBRAS DE INGENIERIA CIVIL	PEDRO JUNIOR SANTANA ALMONTE	681672
E/2022-10156	8/4/22	INGLOPRO	SERVICIOS DE INGENIERIA EN GENERAL, COMPRA, VENTA, IMPORTACION Y EXPORTACION DE PRODUCTOS TALES COMO COMPRESORES, VARIADORES DE FRECUENCIA, ROUTERS	ANDRÉS DE JESUS ARIAS MOJICA	682175
E/2022-21326	18/4/22	INGUS	ELABORACION DE PRESUPUESTOS, DISEÑO, CALCULOS ESTRUCTURALES, TASACIONES, CONSTRUCCIONES, RECONSTRUCCIONES Y/O REMODELACIONES, SUPERVISION, DISEÑOS ARQUITECTONICOS	INGUS, S.R.L.	682933
E/2022-20302	8/4/22	INMOBILIARIA CENTRO COLONIAL INMOBICENCOL	PROMOCION, VENTA, ALQUILERES Y ADMINISTRACION DE PROPIEDADES Y ASUNTOS JURIDICOS EN GENERAL.	INMOBILIARIA CENTRO COLONIAL S.R.L	682071
E/2022-19745	6/4/22	INMOBILIARIA CONSTRUCTORA URENA Y COLLADO	SERVICIOS DE BIENES RAICES EN GENERAL Y CONSTRUCCION EN GENERAL.	FELIX ANTONIO OMAR URENA ESTEVEZ	681637
E/2022-19621	6/4/22	INMOBILIARIA E INVERSIONES ANABEL	COMPRA Y VENTA DE MUEBLES E INMUEBLES, PRESTAMOS CON GARANTIAS INMOBILIARIAS.	INMOBILIARIA E INVERSIONES ANABEL, S.R.L.	681528
E/2022-19946	7/4/22	INMOBILIARIA ESPINAL HERRERA	SERVICIOS DE DESARROLLO, CONSTRUCCIÓN Y ADMINISTRACION DE PROYECTOS INMOBILIARIOS.	JOSÉ MANUEL ESPINAL HERRERA	681810
E/2022-19529	6/4/22	INMOBILIARIA GARA	COMPRA, VENTA, ALQUILER Y ADMINISTRACION DE INMUEBLES A CAMBIO DE UNA RETRIBUCIÓN	YAMEL ESPINAL MERCEDES	681457
E/2022-21440	18/4/22	INMOBILIARIA JOSEIMAR	DESARROLLO Y COMERCIALIZACION DE PROYECTOS INMOBILIARIOS, CONSTRUCTORA, FINANCIAMIENTO DE INMUEBLES, SERVICIOS DE NEGOCIOS INMOBILIARIOS EN GENERAL	JOSÉ LUIS MEJIA HERNÁNDEZ	682986
E/2022-19098	6/4/22	INMOBILIARIA KNG	ADMINISTRACION DE BIENES RAICES E INMUEBLES.	WINSTON BERNARDO BERNAL NICASIO	681603
E/2022-19541	6/4/22	INMOBILIARIA LLAEDA	REALIZAR ADMINISTRACION, ALQUILER, COMERCIALIZACION, COMPRA Y VENTA DE INMUEBLES, PROYECTOS INMOBILIARIOS RESIDENCIALES, COMERCIALES Y TURISTICOS	LUIS ALBERTO TEJADA LANTIGUA	681465
E/2022-18724	18/4/22	INMOBILIARIA MARTINEZ QUEZADA	SERVICIO DE ADMINISTRACION DE CONDOMINIOS Y PROPIEDADES.	ANA KIRSY DE LA CRUZ DE MEDINA, JUNIOR JOSE MARTINEZ QUEZADA	683027
E/2022-14499	14/3/22	INMOBILIARIA ORBETELLO	COMPRA VENTA Y ADMINISTRACION DE BIENES INMUEBLES.	MARIA VICTORIA YRIZARRI, INMOBILIARIA ORBETELLO, S.R.L.	683356
E/2022-20263	13/4/22	INMOBILIARIA PARADISE JAQUEZ	SERVICIOS INMOBILIARIOS REALIZADOS A CAMBIO DE UNA RETRIBUCIÓN O POR CONTRATO, COMPRA, VENTA, ALQUILER, REMATE, TASACIÓN, ADMINISTRACIÓN DE BIENES RAÍCES.	LUIS ALBERTO SALCEDO JAQUEZ	682833
E/2022-19625	7/4/22	INMOBILIARIA PROPERTY JUANCARO	COMPRA, VENTAS Y ALQUILERES DE INMUEBLES.	JUAN CARLOS CASTILLO RODRIGUEZ	681898
E/2022-20667	11/4/22	INMOBILIARIA REAL STATE HERNANDEZ CUEVAS & ASOCIADOS	SERVICIOS INMOBILIARIOS EN GENERAL.	ABRAHAM CUEVAS	682351
E/2022-14614	7/4/22	INMOBILIARIA RUIZ ABREU	COMPRA, VENTA Y ADMINISTRACION DE INMUEBLES.	ALDO RAUL DE LOS ANGELES RUIZ CASTILLO	681923
E/2022-20518	11/4/22	INMOBILIARIA SKYARCH	COMPRA, VENTA, ALQUILER Y OPERACION DE PROPIEDADES INMOBILIARIAS PROPIAS O ARRENDADAS: EDIFICIOS DE APARTAMENTOS Y VIVIENDAS	CONSTRUCTORA SKYARCH	682757

[210] EXP.	[220] SOL. FECHA	[561] NOMBRE COMERCIAL	[510] ACTIVIDAD	[730] SOLICITANTE	[111] REGISTRO
E/2022-21297	18/4/22	INMODENIZ	BIENES RAÍCES, DESARROLLO DE PROYECTOS RESIDENCIALES, INVERSIONES DE CAPITAL NACIONAL Y EXTRANJERO.	SANTOS ARAUJO AMPARO	682925
E/2022-21111	13/4/22	INOVENTIVE	SERVICIOS DE ESTRATEGIAS DE COMUNICACIÓN, MERCADEO, NEGOCIOS, MARCA Y PRODUCTOS, PRODUCCIONES DE EVENTOS Y AUDIOVISUALES, ESTUDIOS DE MERCADO, CULTURA INTERNA, PORTAFOLIO DE MARCA, ESTRATEGIA DE MEDIOS 360 Y MANEJO DE PROYECTOS.	JOHN ANGEL RODRIGUEZ ESPINAL, ROSMERY MELO MENDOZA	682760
E/2022-20651	11/4/22	INOXCABREJA -INOXCAB	FABRICACION DE EQUIPOS VARIOS EN ACERO Y METALES DIVERSOS.	JUAN JORGE CABREJA TAPIA	682339
E/2022-19725	6/4/22	INSTALACIONES ELECTRICAS MEJIA	SERVICIOS ELECTROMECANICOS, DE INGENIERIA ELECTRICA, PRUEBAS DE INGENIERIA, DISEÑOS DE TRANSMISIÓN DE ENERGÍA Y DISEÑO DE CIRCUITOS ELÉCTRICOS	INSTALACIONES ELECTRICAS MEJIA, S.R.L.	681626
E/2022-19810	7/4/22	INSTITUTO DE FERTILIDAD MEXICANO - INFERMEX DR. EDUARD GARCIA DEL ORBE	IMPORTACIÓN Y EXPORTACIÓN DE MAQUINARIAS, UTENSILIOS E INSUMOS MÉDICOS, CONSULTAS MÉDICAS, EMERGENCIAS, CIRUGÍAS, PARTOS, CESARIAS, LABORATORIOS, FONOGRAFÍA E IMÁGENES, REPRODUCCIÓN HUMANA ASISTIDA Y ACTIVIDADES CONEXAS.	EDUARD JOSE GARCIA DEL ORBE	681700
E/2022-19432	8/4/22	INSTITUTO DE FORMACION CRISTIANA RD (INSTI-FORMAC)	ENTIDAD CRISTIANA SIN FINES DE LUCRO QUE TIENE LA FINALIDAD DE PROVEER DE EDUCACIÓN PARA EL MINISTERIO CRISTIANO Y LES OFRECEN UNA EDUCACIÓN TEOLÓGICA, ESTUDIOS BÍBLICOS, TALLERES EDUCATIVOS	MARINO TELLERIA DE JESUS	682054
E/2022-19233	18/4/22	INSTITUTO DOMINICANO PARA EL ESTUDIO Y DESARROLLO DE LA ARGUMENTACION JURIDICA IDEDAJ	FUNDACION SIN FINES DE LUCRO DE CARACTER ACADEMICO DESTINADO AL ESTUDIO, PROMOCION, DESARROLLO E INVESTIGACION DE LA ARGUMENTACION JURIDICA.	WENDY SONAYA MARTINEZ MEJIA	683123
E/2022-20442	12/4/22	INSTITUTO NACIONAL DEL HILO INDH	SERVICIO DE ENSEÑANZA Y CLASE DE ALTA COSTURA.	RICHARD AURIMER MINAYA VARGAS	682526
E/2022-21108	13/4/22	INSTITUTO TÉCNICO VOCACIONAL PARA PERSONAS CON DISCAPACIDAD INTEVOPEDI	IMPACTAR EN LOS SECTORES MÁS VULNERABLES DE LA SOCIEDAD Y PERSONAS CON ALGÚN TIPO DE DISCAPACIDAD, CREANDO PROGRAMAS DE CAPACITACIÓN TÉCNICA CON ALIANZAS INTERINSTITUCIONALES E INTERNACIONALES PARA EL DESARROLLO ACADÉMICO	FRANCISCO JAHAZIEL GARCIA SANCHEZ, FELIX LARA SOBET	682758
E/2022-14325	7/4/22	INTEGRATED BUSINESS GROUP SERVICES I.B.G.S	IMPORTACIÓN, EXPORTACION Y VENTA DE PRODUCTOS DE CONSUMOS MASIVOS, ALIMENTOS Y BEBIDAS, REPRESENTACION DE MARCAS, SERVICIOS DE ASESORIA CONSULTORIA Y CAPACITACION EN EL AREA DE MARKETING Y VENTAS.	HERMES DANILO SANTOS SANTOS	681889
E/2022-19670	7/4/22	INTELLIHEALTH	COMERCIALIZACION Y DISTRIBUCION DE MATERIAL GASTABLE, EQUIPOS Y PRODUCTOS DEL ÁREA DE LA SALUD, PARA CLÍNICAS, HOSPITALES Y LABORATORIOS, SERVICIOS DE ASESORIA	JOEL RAFAEL GUILLEN GUERRERO	681888
E/2022-20269	8/4/22	INTERIUM DESIGN	DESARROLLAR Y MANEJAR UNA TIENDA DE DECORACIONES, ASESORIA Y DECORACION DE TODO TIPO DE ESPACIO, IMPORTACION Y VENTA DE PRODUCTOS DECORATIVOS.	PAOLA MICHELLE RIVERA CASTILLO	682064
E/2022-19344	5/4/22	INTERNATIONAL TRADE BUSINESS ITB	IMPORTACION, EXPORTACION, DISTRIBUCION Y COMERCIALIZACION DE MATERIAS PRIMAS PARA QUIMICOS Y AGROQUIMICOS.	WENDY EMILIA NUNEZ SANTANA	681307
E/2022-20961	12/4/22	INTIMO BY LUX	FABRICACION, DISTRIBUCION Y VENTA DE ROPA INTERIOR Y TRAJES DE BANO.	IVAN JOSÉ ALVAREZ VARGAS	682642
E/2022-20408	8/4/22	INTIMOLV	COMERCIALIZACION DE ROPA INTIMA PARA DAMAS, CABALLEROS Y NIÑOS. VENTA AL POR MAYO Y DETALLE.	MASSIEL ALTAGRACIA PICHARDO TRINIDAD	682179
E/2022-20695	11/4/22	INVERSIONES CARTIER	VENTA DE VEHICULOS, PIEZAS Y ACCESORIOS AUTOMOTRICES.	DEIBY MENDEZ RAMIREZ	682843
E/2022-21728	19/4/22	INVERMANZUETA	PRESTAMOS COMERCIALES Y PERSONALES DE MENOR CUANTIA, HIPOTECAS DE MUEBLES E INMUEBLES, FINANCIAMIENTO DE VEHICULOS E INMUEBLES.	RIKI MANZUETA BALBINO	683196
E/2022-19815	8/4/22	INVERSIONES WILFRED ALVAREZ	SERVICIOS DE PRESTAMOS PERSONALES, VENTA DE VEHICULOS USADOS.	WILFRED NAPOLEÓN ALVAREZ LUCAS, MARIA DEL CARMEN TORRES LACHAPELL	681987
E/2022-19672	11/4/22	INVERSIONES & AUTO CIPRI	SERVICIOS DE BIENES RAICES, COMPRAS Y VENTAS DE SOLARES, CASAS, APARTAMENTOS, PRESTAMOS DIVERSOS EN GENERALES, IMPORTACIÓN, EXPORTACIÓN Y COMERCIALIZACIÓN DE VEHICULOS	PAUL KENT SANCHEZ, CIPRIANA ESPINAL GOMEZ	682205
E/2022-19821	7/4/22	INVERSIONES 41440	ADQUIRIR POR COMPRA O POR APORTE EN NATURALEZA SOLARES Y/O VILLAS TURISTICAS, CON EL PROPOSITO DE DESARROLLARLOS, VENDERLOS Y/O ENTREGARLOS EN ADMINISTRACION A FINES TURISTICOS.	INVERSIONES 41440, S.R.L.	681696
E/2022-18994	8/4/22	INVERSIONES ADIHER	PRESTAMOS PERSONALES, FINANCIAMIENTOS DE VEHICULOS E HIPOTECARIOS.	ALVARO GUARIONEX DIAZ HERNANDEZ	682122
E/2022-21754	19/4/22	INVERSIONES ALQUEZAR	VENTA, COMPRA Y ALQUILERES DE INMUEBLES.	RESTAURANTE CHINO DE MARISCOS, S.R.L.	683279
E/2022-18701	11/4/22	INVERSIONES COSON DMF	SERVICIOS DE CONSTRUCCIÓN, DISEÑO, COMPRA VENTA, ALQUILER DE INMUEBLE, APARTAMENTOS Y CASA.	DULCE MARIA FRANCO SCHIFFINO	682417
E/2022-21605	18/4/22	INVERSIONES COURSERA	COMERCIALIZACION, FABRICACION, DISTRIBUCION, REPRESENTACION, COMPRA, VENTA, IMPORTACION O EXPORTACION DE PROVISIONES ALIMENTICIAS; MEDICAMENTOS	LUIS FERNANDO JULIAN CHALAS	683112
E/2022-19912	7/4/22	INVERSIONES CUNDO	PRESTAMOS E INVERSIONES DIVERSAS COMPRA Y VENTA DE VEHICULOS NUEVOS Y USADOS, FINANCIAMIENTOS, PRESTAMOS, HIPOTECAS Y BIENES RAICES EN GENERAL.	ESTELA DE LOS SANTOS S. DE CASTILLO, INVERSIONES CUNDO, S.R.L.	682028
E/2022-19322	5/4/22	INVERSIONES DUCARR	SERVICIOS DE FOOD SHOP, MINIMARKET, VENTA DE ALIMENTOS Y BEBIDAS EN GENERAL, CAR WASH, BAR Y RESTAURANTE AND GRILL, LAVADO DE VEHICULOS, COMIDA A LA PARRILLA, PRODUCTOS AUTOMOTRICES, GOLOSINAS Y SNACK.	IVAN ARSENIÓ DURAN ALMANZAR, OSCAR ANDRES CARRASCO PEÑA	681293
E/2022-18645	6/4/22	INVERSIONES EBPM	INVERSIONES, PRESTAMOS, FINANCIAMIENTOS, COMPRAS Y VENTAS DE VEHICULOS Y MOTOCICLETAS.	EDUARDO ANTONIO FERNANDEZ RODRIGUEZ	681414
E/2022-16013	6/4/22	INVERSIONES EDUAR PEREZ	SERVICIOS DE PRESTAMOS Y FINANCIAMIENTOS EN GENERAL	EDUAR PEREZ	681511
E/2022-20770	18/4/22	INVERSIONES ENSOTRAPID E. S.	SERVICIOS DE PRESTAMOS PERSONALES, PRESTAMOS FINANCIEROS, PRESTAMOS IPOTECARIOS, INVERSIONES EN BIENES RAICES.	JOSE ANTONIO ENCARNACION DE LOS SANTOS	682999
E/2022-6658	13/4/22	INVERSIONES FRANGOYA	SERVICIOS DE CONSTRUCCIÓN DE OBRAS CIVILES EN GENERAL, DISEÑO ESTRUCTURAL, DISEÑO ARQUITECTÓNICO, BIENES RAICES, ESTUDIOS DE SUELO	INVERSIONES FRANGOYA S.A.S	682852
E/2022-19911	8/4/22	INVERSIONES FRANYI	COMPRA Y VENTA, DE ELECTRODOMESTICOS, COMPRA Y VENTA DE VEHICULOS, COMPRA Y VENTA DE TERRENOS, CASAS Y/O APARTAMENTOS, PRESTAMOS PERSONALES	FRANYI DIAZ MENDEZ, YILAINI YINET MEDINA ARIAS	681999
E/2022-18281	30/3/22	INVERSIONES GENIALES	CREACION Y MANEJO DE RESTAURANTES, MANUFACTURA Y VENTA DE ALIMENTOS Y BEBIDAS.	SC GROUP LTD	682560
E/2022-19092	5/4/22	INVERSIONES GOD FOREX	COMPRA Y VENTA DE INMUEBLES, INVERSIONES, PRESTAMOS, ALQUILERES DE VEHICULOS.	JUAN GABRIEL NIVAL TEJEDA	681363
E/2022-19928	7/4/22	INVERSIONES GUZMAFER	SERVICIOS DE PRESTAMOS EN GENERAL, CAMBIO DE DIVISAS, SERVICIOS DE BIENES RAICES EN GENERAL, FINANCIAMIENTO, ALQUILER Y VENTAS DE VEHICULOS	ARSENIA MARIA FERNANDEZ REYNOSO	681789
E/2022-19808	7/4/22	INVERSIONES HACIENDA A29	ADQUISICION DE BIENES MUEBLES (ELECTRODOMESTICOS, MOBILIARIO PARA EL HOGAR) E INMUEBLES.	RAMÓN VICENTE SANTIAGO	681689
E/2022-21080	13/4/22	INVERSIONES HEVANGER	PROMOCION, DESARROLLO, Y FOMENTO DE OPORTUNIDADES DE INVERSION, ASI COMO LA REPRESENTACION DE EMPRESAS, NEGOCIOS, PRODUCTOS, MARCAS, MÉTODOS	ULISES CABRERA, S.A	683383
E/2022-19449	5/4/22	INVERSIONES JFG	SERVICIOS DE PRESTAMOS EN GENERAL	FRANCHI AUGUSTO PEREZ HEREDIA, GELPHIS PLACERES MENDEZ, JOSE ANTONIO DE VARGAS CUEVAS	681391
E/2022-18961	4/4/22	INVERSIONES LA PIRAGUA	SERVICIOS DE TELÉFONO Y TELEVISIÓN A TRAVÉS DEL INTERNET (VOIP E IPTV), O VIA CABLEADO, INSTALACIÓN Y MANTENIMIENTO DE CÁMARAS DE SEGURIDAD.	JOSE EDUARDO NUNEZ	681283
E/2022-19749	12/4/22	INVERSIONES LC BY ADELINA CUEVAS	IMPORTACION, EXPORTACION Y COMERCIALIZACION DE TODO TIPO DE CALZADO PARA DAMAS	ELADY ADELINA CUEVAS MATA	682665
E/2022-18760	18/4/22	INVERSIONES LISA MARIA	INVERSIONES EN GENERAL, ADMINISTRACION DE PROPIEDADES, GESTION INMOBILIARIA.	INVERSIONES LISA MARIA S.R.L	683068
E/2022-15389	6/4/22	INVERSIONES LOPEZ & CUEVAS	COMPRA Y VENTA DE PRENDAS DE VESTIR, CALZADOS, ARTICULOS FERRETEROS, MATERIAL GASTABLE DE OFICINA, PRODUCTOS DE LIMPIEZA	BERNARDINA BIDO	681541
E/2022-19338	6/4/22	INVERSIONES MANZUETA ALEJANDRO	SERVICIOS DE PRESTAMOS, FINANCIAMIENTO, COMPRA Y VENTAS DE VEHICULOS DE MOTOR.	JUANA GUILLERMINA ALEJANDRO MANSUETA	681642
E/2022-20176	8/4/22	INVERSIONES MARLAN	BRINDAR SERVICIOS DE CONSULTORIA Y ASESORAMIENTO EN INGENIERIA CIVIL, SERVICIOS INMOBILIARIOS, INVERSIONES, PREPARACION DE PLANOS	INVERSIONES MARLAN, S.R.L.	681977
E/2022-16202	11/4/22	INVERSIONES MIRALAND	COMPRA, ALQUILER Y VENTA DE BIENES INMUEBLES ASI COMO INVERSION DE CAPITAL EN OTRAS SOCIEDADES COMERCIALES A CAMBIO DE CUOTAS SOCIALES O ACCIONES.	GENESIS YVANNOVA MIRANDA HERNANDEZ, PABEL DE JESUS NUÑEZ LANDESTOY	682216
E/2022-16333	8/4/22	INVERSIONES MULTIPLES FINANCIERAS IMUFI	SERVICIOS DE RESTAURACION, COSMÉTICA Y BELLEZA, COMPRA, VENTA Y ALQUILER DE BIENES RAICES Y VEHICULOS, INVERSIONES FINANCIERAS.	FABIENNE SABBAT JEAN BAPTISTE	682000
E/2022-20289	8/4/22	INVERSIONES OPRAH	EMPRESA CON ENFOQUE A PROPORCIONAR LOS SERVICIOS DE PRESTAMOS PARTICULARES Y APOYOS FINANCIEROS PARA LA PLANEACION RÁPIDA Y SENCILLA CON PROPÓSITOS MONETARIOS.	HEIDI JOCELYN RODRIGUEZ DE NIVAR	682173
E/2022-20768	11/4/22	INVERSIONES PIMENPE	SERVICIOS DE PRESTAMOS PERSONALES, PRESTAMOS FINANCIEROS, PRESTAMOS HIPOTECARIOS, INVERSIONES EN BIENES RAICES.	ODILIO DE JESUS PIMENTEL PEÑA	682492
E/2022-21176	13/4/22	INVERSIONES PINEYRO GUZMAN	SERVICIOS DE PRESTAMOS EN GENERAL.	MELANYN ANDREINA PINEYRO PINEDA	682858
E/2022-21919	19/4/22	INVERSIONES PLATINO	DISTRIBUCION Y VENTA DE COMBUSTIBLES AL POR MAYOR Y AL DETALLE.	INVERSIONES PLATINO, S.R.L	683359
E/2022-20006	7/4/22	INVERSIONES PUJOLS ARIAS	OFRECER SERVICIOS DE PRESTAMOS, VENTA DE PRENDA DE VESTIR Y ACCESORIOS, PACAS DE ROPA, ACCESORIOS PARA EL HOGAR, VENTA DE CERÁMICAS.	LISSETTE ALTAGRACIA PUJOLS ARIAS	681879
E/2022-16288	11/4/22	INVERSIONES S.GORDON GROUP, ISGORGROUP	SERVICIOS DE OTORGAMIENTO DE PRESTAMOS, ASI COMO COMPRAS Y VENTAS DE VEHICULOS Y ALQUILERES.	STEVEN GORDON ERICKSON	682329
E/2022-21303	18/4/22	INVERSIONES SANTOS TINEO	VENTAS Y COMPRAS DE VEHICULOS, RENTA DE VEHICULOS, VENTAS Y ALQUILER INMOBILIARIA Y MICRO PRESTAMOS.	JUAN JOSE SANTOS TINEO	682935
E/2022-21660	19/4/22	INVERSIONES SDN	ORGANIZACION, COMERCIALIZACION, EXPLOTACION Y/O ADMINISTRACION DE JUEGOS AL AZAR, RECREATIVOS, DEPORTIVOS, OPERADOR DE MAQUINAS RECREATIVAS PERMITIDAS Y DE JUEGOS AL AZAR	NEGOCIOS ICRAPAT, S.R.L.	683164
E/2022-20224	8/4/22	INVERSIONES SIRI	EXPENDIO DE HELADOS AL POR MAYOR Y AL DETALLE, SERVICIOS DE EXPENDIO DE COMIDAS Y BEBIDAS PREPARADAS EN ESTABLECIMIENTOS CON SERVICIO DE MESA Y EXPENDIO DE BEBIDAS ALCOHOLICAS COLMADON.	JUAN MANUEL SIRI VASQUEZ	682012
E/2022-18855	8/4/22	INVERSIONES SUAREZ CONTRERAS	SERVICIOS DE RESTAURANTE Y/O BARRA DE SANDWICHES, COMPRA, VENTA, ELABORACION, DISTRIBUCION, ALMACENAMIENTO, IMPORTACION, EXPORTACION, CATERING, TODO TIPO DE ALIMENTOS Y BEBIDAS AL POR MAYOR Y DETALLE.	MIGUEL JOAQUIN SUAREZ CONTRERAS	682103
E/2022-18490	1/4/22	INVERSIONES TAVAREZ FROMETA WATF	PRESENTACIONES MUSICALES, ACTIVIDADES ARTÍSTICAS, BAR Y RESTAURANTE.	WILLIAN TAVAREZ GIL	680899
E/2022-21662	20/4/22	INVERSIONES WAR7	ORGANIZACION, COMERCIALIZACION, EXPLOTACION Y/O ADMINISTRACION DE JUEGOS AL AZAR, RECREATIVOS, DEPORTIVOS	NEGOCIOS ICRAPAT, S.R.L.	683397
E/2022-19864	7/4/22	INVERSIONES Y PRESTAMOS LA MARAVILLA.	SERVICIOS DE PRESTAMOS EN GENERAL.	OLIVER GUZMAN MARCELINO	681724
E/2022-20966	12/4/22	INVERSIONES Y PRESTAMOS UNIVERSAL CXM	IMPORTACION, COMPRAS Y VENTAS DE VEHICULOS, SERVICIOS DE PRESTAMOS PERSONALES E HIPOTECARIOS ASI COMO COMPRA Y VENTA DE INMUEBLES.	XAMEL EDUVIGES MATOS GOMEZ	682618
E/2022-11711	5/4/22	INVERSIONES Y PROYECTOS INPROPEN	CONSTRUCCIÓN, DISEÑO, SUPERVISION, ASESORIA, EJECUCIÓN Y REMODELACIÓN DE OBRAS CIVILES EN GENERAL, TANTO EN EL SECTOR PÚBLICO COMO EN EL PRIVADO	MIGUEL ANDRES PEREZ ALMONTE	681311
E/2022-18723	6/4/22	INVERSIONES YARA	VENTAS DE INMUEBLES, SERVICIOS DE GESTIÓN, NEGOCIACIÓN COMERCIAL E INVERSIONES INMOBILIARIAS, ADMINISTRACIÓN Y ALQUILERES DE PROPIEDADES INMOBILIARIAS.	ISAK ALEXANDER LOPEZ ORTEGA	681657
E/2022-17394	11/4/22	INVERSIONES YOMAR	FABRICACION DE MUEBLES DE TODO TIPO DE MADERA, VENTA AL POR MAYOR Y DETALLE, IMPORTACION Y EXPORTACION DE MUEBLES	RAMON ELIAS GONZALEZ	682220
E/2022-20250	8/4/22	ION RECHARGE	SERVICIO DE RECARGA PARA VEHICULOS HIBRIDOS ENCHUFABLES Y ELÉCTRICOS MEDIANTE UNA RED DE ESTACIONES DE CARGA EN EL TERRITORIO NACIONAL.	EDUARDO JOSE GERMAN SANTANA	682048
E/2022-20981	12/4/22	IRISH GOLD	SERVICIOS DE CONSTRUCCION, COMPRA Y VENTA, ADMINISTRACION Y ALQUILER DE BIENES INMUEBLES.	G & L REAL ESTATE INVESTMENTS, LLC, GARY THOMAS HAUSBECK	682646
E/2022-20232	8/4/22	IRO EDUCA	CAPACITAR, FORMACION TÉCNICA PROFESIONAL EN EL ÁREA DE ESTÉTICA, MASAJE, REHABILITACIÓN, CUIDADO DE ENVEJECIENTES Y SALUD OCUPACIONAL.	FRANSHELY BONILLA TAVAREZ, CLARIBEL TAVAREZ DE BONILLA	682016

[210] EXP.	[220] SOL. FECHA	[510] ACTIVIDAD	[730] SOLICITANTE	[111] REGISTRO	
E/2022-20228	8/4/22	IRO GASTRO LUNCH	VENTA DE TODO TIPO DE COMIDA NACIONALES Y EXTRANJERAS.	FRANSHELY BONILLA TAVAREZ, CLARIBEL TAVAREZ DE BONILLA ISABELLA MOLINA MEJIA	682017
E/2022-19777	6/4/22	ISACREATION BY. I.M	TALLER DE CREACIÓN ARTÍSTICA, VENTA DE CUADROS, ASESORIA TECNOLÓGICA Y DIGITAL EN EL ARTE DE PINTURA DE CUADROS.	SIMON ANDRES FERNANDEZ BRUGAL	681663
E/2022-19301	5/4/22	ITAJA	VENTA DE ROPA, ARTESANIAS Y REGALOS AL POR MAYOR Y DETALLE.	CONSORCIO PUERTO PLATA PORT INVESTMENTS PROMOCIONES TURÍSTICAS MAHAHUAL	681277
E/2022-19410	5/4/22	ITM RED PORT INVESTMENTS	PROMOVER, ADQUIRIR, ARRENDAR, USAR, CONSTITUIR, ORGANIZAR, OPERAR, ADMINISTRAR Y PARTICIPAR EN DESARROLLOS Y/O ACTIVIDADES U OPERACIONES INMOBILIARIAS, TURÍSTICAS Y HOTELERAS	JOSE WALDER SILVERIO FRANCO	681364
E/2022-21268	18/4/22	ITRIO GROUP	OFRECEMOS SERVICIOS TECNOLÓGICOS TALES COMO; DESARROLLO Y DISEÑO DE PÁGINAS WEB, SOFTWARE A MEDIDA, APLICACIONES MÓVILES, SEM, SERVICIO SEO.	WILSON GARCIA BATISTA	683093
E/2022-17786	6/4/22	IWG ELECTRIC	VENTA Y SERVICIOS DE MANTENIMIENTO DE PIEZAS Y EQUIPOS INDUSTRIALES ELÉCTRICOS, TALES COMO: COMPRESORES PARA USO EN LA EBANISTERÍA Y PANADERÍA, Y SUS ACCESORIOS.	RAFAEL MARTINEZ BATISTA	681508
E/2022-19752	6/4/22	IWIN PUESTO DE BOLSA	ACTUAR COMO REPRESENTANTE DE SUS CLIENTES, PRESTAR ASESORIAS EN MATERIA DE VALORES Y OPERACIONES DE BOLSA. COMPRAR Y VENDER VALORES POR CUENTA PROPIA Y DE TERCEROS, DENTRO Y FUERA DE LA BOLSA.	JUAN LUIS GRULLON BLANCO	681650
E/2022-19480	6/4/22	J & R GRULLON RENT CAR	RENTAS DE VEHICULOS. COMPRA Y VENTA DE VEHICULOS NUEVOS Y USADOS.	ANA ORQUIDEA VASQUEZ MEJIA	681417
E/2022-18022	6/4/22	J BELLA RECOVERY HOME & SPA	SERVICIOS DE SPA Y CASA DE RECUPERACION POS-QUIRURGICA.	SANDRA ALTAGRACIA VALERIO DE GARCIA	682454
E/2022-20795	12/4/22	J ENRIQUE UNIFORM	CONFECCION DE UNIFORMES, BORDADOS, SERIGRAFIAS, SUBLIMACION, GORRAS Y DIVERSOS TEXTIL	JOSEFINA GABIN MEYRELIS, BELISARIO MORILLO AQUINO	683275
E/2022-21833	19/4/22	J Y B GINEAS	LA ACTIVIDA PRINCIPAL ES LA CRIANZA DE DE GALLINAS DE GUINEAS, COMPRA, VENTA, COMERCIALIZACION Y DISTRIBUCION.	EUSEBIO ALBERTO ESTEVEZ NEBOT	681922
E/2022-20085	7/4/22	J. ESTEVEZ ARCHITECTURA CONSULTING	SERVICIO DE ARQUITECTURA, CONSULTORIA Y CONSTRUCCIÓN EN GENERAL	JUAN ANDRES CHALAS ANTIGUA	682780
E/2022-21148	13/4/22	JACA PETROLEUM	EXPORTACION, IMPORTACION, COMPRA, VENTA, COMERCIALIZACION Y TRANSPORTE DE PRODUCTOS DERIVADOS DEL PETRÓLEO Y LUBRICANTES.	JADE, S.A.	681602
E/2022-19682	6/4/22	JADESA	COMPRA, VENTA, DISTRIBUCION, EXPORTACION E IMPORTACION DE PRODUCTOS ALIMENTICIOS.	NEOLIS PARTNERS, S.R.L.	681668
E/2022-19786	6/4/22	JAEPG CORP	SOCIEDAD DE INVERSION Y BIENES RAICES.	NEOLIS PARTNERS, S.R.L.	681493
E/2022-19299	6/4/22	JAEPG GROUP	SOCIEDAD DE INVERSION Y BIENES RAICES.	NEOLIS PARTNERS, S.R.L.	681694
E/2022-19823	7/4/22	JAEPG HOLDING	SOCIEDAD DE INVERSION Y BIENES RAICES.	NEOLIS PARTNERS, S.R.L.	681887
E/2022-20055	7/4/22	JAEPG PARTNERS	SOCIEDAD DE INVERSION Y BIENES RAICES.	JAIRO GONZALES	682844
E/2022-18998	13/4/22	JAIRO & WELI ELECTROSERVICES	VENTA DE REPUESTO, REPARACION Y MANTENIMIENTO DE HERRAMIENTA, ELECTRODOMESTICO, PULIDORA, TALADRO, BOMBA DE AGUA, COMPRESORES, MOTORES ELÉCTRICOS, ABANICO, LAVADORA, LICUADORA Y BLOGUER.	JAVEL ISMAEL VASQUEZ CRUZ	681551
E/2022-19657	6/4/22	JAVE INTERNET	COMERCIALIZAR SERVICIOS DE TELECOMUNICACIONES, INCLUYENDO ENUNCIATIVAMENTE LA DISTRIBUCION Y COMERCIALIZACION DE SERVICIOS DE BANDA ANCHA	JAVI EMPRESARIAL, SRL	682632
E/2022-20951	12/4/22	JAVI EMPRESARIAL	SERVICIOS DE CONTABILIDAD, TENEDURIA DE LIBROS, AUDITORIA Y ASESORIA FISCAL.	JUAN CARLOS MEJIAS PEREZ	682886
E/2022-21255	13/4/22	JC MEJIAS ELECTRODOMESTICOS Y MAS	VENTAS DE MUEBLES, ELECTRODOMESTICOS Y BICICLETAS.	LIRICA PATRICIA HERNANDEZ DEL ORBE	682198
E/2022-10417	8/4/22	JCLP CONSTRUCCIONES	EXPLOTACION Y EXTRACCION DE MATERIALES MINEROS, COMPRA Y VENTA DE AGREGADOS DE CONSTRUCCION, COMPRA Y VENTA DE ARTICULOS FERRETEROS	JEAN RAMON DE LA CRUZ FABIAN	683051
E/2022-19790	18/4/22	JEAN JR TRAVEL AND TOURS	SERVICIOS TURÍSTICOS INDIVIDUALES Y VIAJES AL CONSUMIDOR, EL TURISTA O LOS CLIENTES CORPORATIVOS.	JEANNERY QUISQUEYA CACERES CACERES	681580
E/2022-18920	6/4/22	JEANNERYFARMA	COMPRA Y VENTA DE PRODUCTOS FARMACÉUTICOS, INSUMOS MÉDICOS, MATERIAL GASTABLE MÉDICO, VENTAS DE ACCESORIOS Y COSMÉTICOS.	JEFFREY ENMANUEL COLON SANTANA	683380
E/2022-21290	20/4/22	JECOLSA	SERVICIOS DE ARQUITECTURA E INGENIERA Y SERVICIOS CONEXOS DE ASESORAMIENTO TECNICO, VENTAS Y COMPRA DE APARTOS ELECTRONICO.	JENNIFFER ROSARIO PEREZ	682134
E/2022-20283	8/4/22	JENIROSE SUPPLY PRODUCTOS PERFECT	FABRICACIÓN, DISTRIBUCIÓN, VENTA, EXPORTACIÓN E IMPORTACIÓN DE PRODUCTOS DE BELLEZA Y LIMPIEZA.	PAOLA GABRIELA SANCHEZ CAMACHO	681448
E/2022-19525	6/4/22	JESO INVERSIONES & LOGISTICA	FABRICACION DE PRODUCTOS TEXTILES Y SERVICIOS DE ACARREO Y LOGISTICA.	JESUS ALBERTO ABREU QUINONES	682034
E/2022-19688	8/4/22	JESUS ABREU FINANZAS	SERVICIOS DE PRESTAMOS Y FINANCIAMIENTOS EN GENERAL	TERESA DIAZ FERMIN	681500
E/2022-19586	6/4/22	JFD INMOBILIARIA	VENTA DE INMUEBLES.	JOSE ALBERTO FERNANDEZ ANGELES	683011
E/2022-21480	18/4/22	JFERNANDEZ CONSTRUCCIONES	DESARROLLO DE OBRAS CIVILES Y/O DE CONSTRUCCIÓN, INCLUIDO LA SUPERVISION DE PROYECTOS DE INGENIERIA EN GENERAL	JHON OLAF ENGSTROM VARGAS	681803
E/2022-19939	7/4/22	JHON OLAF BUSINESS GROUP JOBG	SERVICIOS DE CONSTRUCCIONES CIVILES DE VIVIENDAS Y COMERCIO, SERVICIOS INMOBILIARIOS, COMPRA, VENTA Y ALQUILER DE PROPIEDAD PROPIAS Y DE TERCEROS	ALISON JIMENEZ BAEZ	682711
E/2022-21047	13/4/22	JIBRERA MEDIA GROUP	EMPRESA ENFOCADA EN BRINDAR SOLUCIONES ESTRATÉGICAS A NIVEL DE PUBLICIDAD, MERCADEO, VENTA DE EQUIPOS DE OFICINAS Y TECNOLÓGICOS.	GABRIELA MEI LYN WONG UREÑA	681944
E/2022-19086	4/4/22	JIMA TECH	COMERCIALIZACIÓN, DISEÑO, EJECUCIÓN, OPERACIÓN Y SERVICIOS, PRODUCTOS Y ACTIVIDADES RELACIONADAS A LA TECNOLOGÍA, INTERMEDIACIÓN PARA LA COMPRA Y VENTA DE PRODUCTOS TECNOLÓGICOS Y TODAS AQUELLAS OPERACIONES	NIBERKA MERCEDES GUTIERREZ RIJO, JUAN MANUEL JIMENEZ ULERIO	683285
E/2022-21041	19/4/22	JIMENEZ RIJO INTERPRISE	IMPORTACION Y EXPORTACION DE PRODUCTOS DE BELLEZA, VENTA Y DISTRIBUCION, REALIZACION DE MAQUILLAJE PROFESIONAL, ASESORIA DE IMAGEN.	ROBERT DE JESUS JIMENEZ VILLAFANA	681550
E/2022-5161	6/4/22	JIMVILL CONSTRUCTORA	CONSTRUCCION, REMODELACION Y VENTA DE CASAS, EDIFICIOS DE APARTAMENTOS, LOCALES Y PLAZAS COMERCIALES.	RAFAEL LEONOR JAQUEZ CASTILLO, CARLOS RAFAEL JAQUEZ CASTILLO	681679
E/2022-17348	6/4/22	JJ LECONCERTO INVESTMENT GROUP	PROMOCIÓN Y CONTRATACIÓN DE ARTISTAS NACIONALES E INTERNACIONALES, REALIZACIÓN DE CONCIERTOS, MONTAJES DE EVENTOS Y ESPECTÁCULOS, RELACIONES PÚBLICAS, INVERSIÓN EN EVENTOS ARTÍSTICOS, OBRAS DE TEATRO, MUSICALES Y FESTIVALES.	JORGE LUIS PUJOLS CASTRO	683036
E/2022-21518	18/4/22	JLP CONTABILIDAD GENERAL.	SERVICIOS GENERALES DE CONTABILIDAD, INVENTARIOS, ANALISIS CONTABLES, AUDITORIAS, IMPOSITIVA, CREACION DE DEPARTAMENTOS DE FINANZAS.	VALENTIN CAMPA CASTELLA, FATIMA AMPARO CAMILLERI SOLIER, JUAN LUIS CAMILLERI SOLIER	683384
E/2022-21675	19/4/22	JLV REAL ESTATE	ADMINISTRACION, MANTENIMIENTO, DECORACION, REPARACION, ALQUILER Y COMPRAVENTA DE BIENES INMUEBLES.	JORGE MARTINEZ GONZALEZ	682243
E/2022-20488	11/4/22	JM GO TECH	EMPRESA DEDICADA A ASESORIA DE TECNOLOGIA DE LA INFORMACION, DESARROLLO DE APLICACIONES MOVILES Y WEB.	JOSE MANUEL HERNANDEZ DEL ROSARIO	681362
E/2022-18524	5/4/22	JM HERNANDEZ GOMAS & MAS	VENTA, IMPORTACION Y EXPORTACION DE VEHICULOS, GOMAS Y AROS, NUEVOS Y USADOS, REPARACION DE GOMAS Y AROS, VENTA Y REPARACION DE ACCESORIOS PARA VEHICULOS.	JORGE MARTINEZ GONZALEZ	681860
E/2022-20032	7/4/22	JMG GROUP	SERVICIOS DE ASESORIA DE TECNOLOGIA DE LA INFORMACION, DESARROLLO DE APLICACIONES MOVILES Y WEB	JNTL HOLDCO LLC (DELAWARE LIMITED LIABILITY COMPANY)	682621
EE/2022-20733	11/4/22	JNTL CONSUMER HEALTH DOMINICAN REPUBLIC	IMPORTACION, DISTRIBUCION, VENTA, COMPRA Y ADQUISICION DE PRODUCTOS FARMACÉUTICOS, SANITARIOS, ARTÍCULOS MÉDICOS, EQUIPOS DE DIAGNÓSTICOS, PRODUCTOS DE CUIDADO PERSONAL DE CUALQUIER CLASE Y COSMÉTICOS EN GENERAL	KAREN VASQUEZ JIMENEZ	681332
E/2022-19174	5/4/22	JOESKA PRODUCCIONES	PRODUCCION DE OBRAS CINEMATOGRAFICAS, PARA TELEVISION Y CREACION DE MATERIAL AUDIOVISUAL.	JOSE YGNACIO CAPELLAN, MARIA DEL ROSARIO REYES PEÑA DE CAPELLAN	681578
E/2022-15356	6/4/22	JOSE CAPELLAN PRODUCCIONES	SERVICIOS DE MONTAJE Y PRODUCCION DE TODO TIPO DE EVENTOS SOCIALES, CULTURALES, ARTÍSTICOS, RELIGIOSOS, DEPORTIVOS, EMPRESARIALES Y PRODUCCIÓN ARTÍSTICA.	JOSE RODRIGUEZ MUÑOZ	681832
E/2022-19967	7/4/22	JOSE ROGRIGUEZ TU JR DE LA BACHATA	PRESENTACIONES Y REPRESENTACIONES ARTISTICA, ORGANIZACION DE EVENTOS, INTERPRETACION DE GENEROS MUSICALES.	JOSE FRANCISCO PENA GUABA	683401
E/2022-19897	20/4/22	JOVEMI COLONIAL PREMIUM SUITES	SERVICIOS DE HOSPEDAJE, ALIMENTOS Y BEBIDAS.	ENYER JOSUE ALVAREZ URBAEZ, LETICIA DURAN PAULINO DE ALVAREZ	682240
E/2022-20489	11/4/22	JOYAS DEL SALVADOR	SÓMOS UN REFUGIO DONDE LOS NIÑOS Y PERSONAS NECESITADAS(SIN HOGAR, QUE VIVEN EN LA CALLE, QUE CARECEN DE AFECTO, SUSTENTO Y EDUCACIÓN), PUEDAN RECIBIR ALIMENTOS	MANUEL BIENVENIDO AQUINO	683273
E/2022-21826	19/4/22	JOYERIA LOS MELLLOS	VENDER PRENDAS EN ORO Y PLATA	ALBERTO SOSA BRITO	682874
E/2022-21204	13/4/22	JOYERIA LUJOS	IMPORTAR, EXPORTAR, COMPRAR Y VENDER JOYAS Y PRENDAS PRECIOSAS.	JOSE EDUARDO PADILLA GUERRERO	681811
E/2022-19953	7/4/22	JPG GRUPO DIGITAL	GESTIÓN DE REDES SOCIALES, DESARROLLO DE PÁGINAS WEB, CAMPANAS DE PUBLICIDAD, DISEÑOS DE MENÚS DIGITALES, REALIZACIÓN DE RIFAS POR MEDIOS DIGITALES	JUNIOR MANUEL ROMERO ASENSIO	683041
E/2022-20879	18/4/22	JR AUTO REFRICENTRO ROMERO	VENTAS PIEZAS DE REFRIGERACION DE VEHICULO	HAROMIN JONAS ROQUE REYES	681675
E/2022-19514	7/4/22	JR FILTRATECH	CORRECCION DE FILTRACION, PLOMERIA, IMPERMEABILIZACION, TRABAJOS EN YESO, TABLEROS EN YESO, COMPUESTO DE RELLENO, RELLENO EN POLVO	JUAN MANUEL CEPEDA RODRIGUEZ	681359
E/2022-17255	5/4/22	J'S BUILDERS	SERVICIOS DE LAMINADOS DE CRISTALES.	YEILIN CASTILLO MORILLO	682594
E/2022-18906	12/4/22	JT JUAN TURBO	LABORATORIO DIESEL, SERVICIOS DE BOMBA INYECTORA, REPARACION DE TURBOS DIESEL, INYECTORES, SCANNERS.	JUAN JOSE CLACE NUNEZ	681433
E/2022-14522	6/4/22	JUAN JOSE SPORT	VENTA DE ROPA, TENIS Y ACCESORIOS.	JUAN GILVER CARRASCO LIRIANO	682600
E/2022-19608	12/4/22	JUBAL SERVICES GROUP	PROYECTO TURISTICO DE CONSTRUCCION, REMODELACION, MEJORAMIENTO DE VIVIENDA, PROCEDIMIENTO TÉCNICO DENTRO DE UN ENTORNO MEDIOAMBIENTAL	WAGNER ALBERTO CALCAÑO MARTE	682912
E/2022-21153	13/4/22	JUEGOS DE AZAR Y LOTERIAS DOMINICANA JALDOM	OPERAR Y COMERCIALIZAR JUEGOS DE SUERTE Y AZAR, LOTERIAS ELECTRONICAS Y DEPORTIVAS, INCLUYENDO LA OPERACION Y ADMINISTRACION DE CENTROS DESTINADOS A LAS APUESTAS DE LOS JUEGOS DE AZAR.	GARY THOMAS HAUSBECK, G & L REAL ESTATE INVESTMENTS, LLC	683217
E/2022-20971	19/4/22	JUGGERNAUT	SERVICIOS DE CONSTRUCCION, COMPRA Y VENTA, ADMINISTRACION Y ALQUILER DE BIENES INMUEBLES.	JUAN CARLOS MATEO DIONICIO	682977
E/2022-21432	18/4/22	JUJHOMA MULTISERVICES	COMPRA Y VENTA DE MATERIALES ELÉCTRICOS, CONSTRUCCIÓN DE REDES ELÉCTRICAS MT Y BT, INSTALACIONES ELÉCTRICAS RESIDENCIAL E INDUSTRIAL, DISEÑO DE PLANOS ELÉCTRICOS	JOSE PERFECTO FERNANDEZ TAVERAS	681950
E/2022-19139	8/4/22	JUNIOR'S ENGLISH CENTER JENCE	SERVICIOS DE CURSOS Y TALLERES DE IDIOMAS, TECNOLOGIAS Y AFINES.	OCTAVIO GUILLERMO VEGA BARRA	682207
E/2022-20462	11/4/22	JUNTA DE VECINO NEFTALI I	ENTIDAD SIN FINES DE LUCRO DEDICADA A FOMENTAR, MEJORAR Y VIABILIZAR LA CONVIVENCIA ARMONIOSA ENTRE LOS PROPIETARIOS E INQUILINOS DEL RESIDENCIAL NEFTALI I.	MILDRED ROCIO RAMIREZ DE URENA	683172
E/2022-21678	19/4/22	JUNTA DE VECINOS LA NUEVA ESPERANZA TOTIFICACION VERON PUNTA CANA	ENTIDAD SIN FINES DE LUCRO, DEDICADA A VELAR POR EL BIENESTAR Y EL DESARROLLO DE LA COMUNIDAD.	JUANA SILVERIO ACOSTA	682258
E/2022-16900	31/3/22	JUNTA DE VECINOS RESIDENCIAL EL DORAL PUERTO PLATA, JUVERDOR	JUNTA DE VECINOS SIN FINES DE LUCRO, QUE TIENE COMO OBJETO FOMENTAR EL DESARROLLO DEL RESIDENCIAL EN SENTIDO GENERAL	DIEGO ANTONIO NUNEZ DE LA CRUZ	682576
E/2022-20926	12/4/22	JUNTA DE VECINOS UNIDOS PARA TRIUNFAR JUVEUNTRI	ENTIDAD SIN FINES DE LUCRO DEDICADA A VELAR POR LAS NECESIDADES DE LA COMUNIDAD, SU DESARROLLO INTEGRAL Y A REALIZAR OBRAS SOCIALES.	YSABEL LEONARDO MOTA	682959
E/2022-21037	13/4/22	JUNTA DE VECINOS VILLA ESPERANZA VERON PUNTA CANA	ENTIDAD SIN FINES DE LUCRO, CUYO OBJETIVO PRINCIPAL ES AGRUPAR A LOS MORADORES DE LA COMUNIDAD PARA LUCHAR POR UN BIEN COMUN.	JOSE GABRIEL URENA DE OLEO	681328
E/2022-19375	5/4/22	JURVEDA CORPORATION	FABRICANTE Y DISTRIBUIDOR DE COSMÉTICOS Y PRODUCTOS DE BELLEZA EN GENERAL Y EQUIPOS RELACIONADOS A LA MISMA.	KENNEDY PERALTA QUEZADA	682381
E/2022-19783	11/4/22	K PERALTAS GROUP	CONSULTORIA EN ADMINISTRACION DE BIENES Y SERVICIOS EMPRESARIALES.	LINO MANNI	682072
E/2022-16711	8/4/22	KALIMIRI HOSPITALITY GROUP	SERVICIO DE RESTAURANTE, VENTA DE BEBIDAS, SERVICIOS DE CATERING, TRAGOS Y BOTELLAS, VENTA DE COMIDAS SERVIDOS EN MESAS, COMIDAS ELABORADAS	EMANUEL JOSE DIAZ GUZMAN	683087
E/2022-21568	18/4/22	KAMIKAZES	EQUIPO DE SOFTBALL, JUEGO, DIVERSION.	CAROLYN MARGARITA BRITO RODRIGUEZ	683089
E/2022-21573	18/4/22	KAROCHE	VENTAS DE BISUTERIAS, ROPAS, ZAPATOS, CARTERAS, MONEDEROS, PERFUMES, CREMAS, LOCIONES, SPLASH, (PARA MUJERES Y HOMBRES)	RUFINO RAMON CASTANOS MELENDEZ	681357
E/2022-13673	5/4/22	KATNELCAS TOUS & TRAVEL	TRASPORTE DE TURISTAS, EXCURSIONES, SAFARIS Y RENT CAR.		

[210] EXP.	[220] SOL. FECHA	[561] NOMBRE COMERCIAL	[510] ACTIVIDAD	[730] SOLICITANTE	[111] REGISTRO
E/2022-19678	6/4/22	KA-VI FOTO FIESTA	ORGANIZACIÓN DE EVENTOS EN GENERAL. ALQUILER DE EQUIPOS Y LUCES PARA EVENTOS. SERVICIOS DE DECORACIÓN, FOTOGRAFÍA, GRABACIÓN, ANIMACIÓN.	KAREN DESSIRE MIESES VALERIO, VÍCTOR ANTONIO LUCIANO LUCIANO	681577
E/2022-19807	7/4/22	KAY COMPANY RD	SOMOS UNA COMPAÑIA ESPECIALIZADA EN MARKETING, PUBLICIDAD DIGITAL Y EDITORIAL, COMPROMETIDA EN LLEVAR IDEAS A LA REALIDAD DIGITAL.	YEIDY ALTAGRACIA GONZALEZ MARINE, KAYRA LEONELA ULLOA LUCIANO	681683
E/2022-19890	7/4/22	KCOPELA2	VENTA DE EQUIPOS DE BARBERIA Y SALÓN DE BELLEZA, MUEBLES, ABEJÓN, BLOWER, VAPER, SERVICIO DE SPA, MANICURE, PEDICURE, BAR AND LOUNGE, SALÓN Y CORTE DE PELO.	JAIME JUNIOR MEDINA GALVEZ, ALEX GABRIEL ESPINAL JORGE	681743
E/2022-19459	6/4/22	KDK ENGINEERING AND DESIGN	CONSTRUCCION DE OBRAS EN GENERAL Y DISEÑOS.	MARIA YOHANNA DE LEON SEVERINO	681394
E/2022-21329	19/4/22	KELLY MORONTA CELL	REPARACIÓN Y VENTA DE CELULARES Y ACCESORIOS.	BERNARDO KELLY MORONTA	683156
E/2022-20383	8/4/22	KELVYS NET	REVENTA DE INTERNET.	KELVYS ANTONIO PICHARDO HERNANDEZ	682159
E/2022-18817	8/4/22	KEMSA REAL ESTATE - BIENES RAICES	COMPRA VENTA DE PROPIEDADES, ALQUILER Y ADMINISTRACION DE PROPIEDADES, ASESORIA INMOBILIARIA.	MARTINA RAMIREZ CHIRENO, WENDY KARINA CHIRENO PEREZ DE RAMIREZ	681992
E/2022-19957	7/4/22	KH PIZZA A TU GUSTO	PREPARACIÓN Y VENTAS DE TODO TIPO DE PIZZAS.	KARINA HERRERA	681813
E/2022-16393	5/4/22	KIDS CREW	ESCUELA DEDICADA A IMPARTIR CLASES DE BAILE Y/O DANZA PARA NIÑOS Y ADOLESCENTES.	NATALIA MICHELL DIAZ JIRON	681341
E/2022-20610	11/4/22	KIKO'S WEST INDUSTRIES	BIENES RAICES, DESARROLLO INMOBILIARIO, CONSTRUCCIONES CIVILES EN GRAL: VENTA Y COLOCACIÓN DE ASFALTO VENTA DE ARENA, GRAVILLA, VENTA, RENTA Y SERVICIOS DE EQUIPOS PESADOS	JOSE ELIAS ACEVEDO OVANDO	682311
E/2022-20504	12/4/22	KIMA TV	ACTIVIDADES DE PRODUCCION DE PELICULAS CINEMATOGRAFICAS, VIDEOS, PROGRAMAS, ANUNCIOS Y COMERCIALES DE TELEVISIÓN.	CARLOS MANUEL FRANCISCO DE LA CRUZ	682670
E/2022-18613	6/4/22	KING ROYALTY CIGARS	FABRICACIÓN Y DISTRIBUCIÓN DE CIGARROS DE ALTA CALIDAD.	WINSTON ALEXANDER CAPELLAN FERNANDEZ	681436
E/2022-21370	18/4/22	KIRO BEATZ	PRODUCTOR MUSICAL.	CHRISTOPHER ENCARNACION SALCEDO	682947
E/2022-21725	19/4/22	KIT DE COMPETENCIAS LABORALES, M.CURIEL	SERVICIOS DE RECLUTAMIENTO Y DESARROLLO DE GESTION HUMANA.	MARTHA CAROLINA CURIEL DE TOLENTINO	683198
E/2022-19419	5/4/22	KJ LIVING HOME RD	ASESORIA INMOBILIARIA, ADMINISTRACIÓN DE PROPIEDADES, COMPRA, VENTA, ALQUILER, MANTENIMIENTOS Y ACONDICIONAMIENTOS DE PROPIEDADES	JOSE GREGORIO RANDAZZO BANCHERI	681682
E/2022-21957	20/4/22	KLEVERPLAST	REALIZAR ACTIVIDADES DE FABRICACION DE ARTICULOS PLASTICOS, MALLAS DE SOMBRA, VENTA DE PRODUCTOS ALIMENTICIOS, REPARACION DE ELECTRONICA	IVAN KAZANIKOV	683411
E/2022-20964	12/4/22	KLK CONTIGO	PRODUCCION DE PROGRAMAS DE CONTENIDO VARIADO A TRAVES DE RADIO, TELEVISION Y REDES SOCIALES.	EDDY RAFAEL SANTANA	682625
E/2022-20577	18/4/22	KOCOPOLIS	VENTA DE ROPAS, ACCESORIOS Y ARTICULOS EN GENERAL PARA INFANTES.	ANA DHINANLLY GUZMAN BRITO, RANDELL JOSE PEREZ PEREZ	683081
E/2022-20579	11/4/22	KORA	SERVICIOS DE MONTAJE Y PLANEACION DE EVENTOS EN GENERAL, BODAS, CUMPLEANOS, BAUTIZOS, GRADUACION, OMPROMISOS, ANIVERSARIOS, BUFFET	RUTH ESTHER MOREL CEDANO	682286
E/2021-31497	31/3/22	KRIPTONITA	COMPRA Y VENTA DE ALIMENTOS Y BEBIDAS TALES COMO, ARROZ, HABICHUELA, JUGOS, BEBIDAS ALCOHÓLICAS Y SERVICIO DE RESTAURANTE Y CATERING.	JACA YAGUILA CARMONA ORTEGA	680502
E/2022-19760	6/4/22	KSG INVESTMENTS	COMPRA Y VENTA DE ALIMENTOS Y BEBIDAS, IMPORTACION Y EXPORTACION DE ALIMENTOS Y BEBIDAS, SERVICIOS DE RESTAURANTES, SERVICIOS DE RESTAURANTES DE COMIDA	ROLANDO ANTONIO SEBELEN SANTELISES	681664
E/2022-21165	13/4/22	KUAT RACKS DOINICANA	DEDICADA A LA IMPORTACION, VENTA, DISTRIBUCION, DE RACKS O CARGADORES ADAPTABLES A VEHICULOS DE MOTOR PARA EL TRANSPORTE DE BICICLETAS, CANOAS, TABLAS DE SURF, SKIES Y BAULES DE CARGA ADICIONAL	DIEGO ISRAEL TERUEL BATISTA	683237
E/2022-20820	12/4/22	KUDI	FINTECH, SOLUCIONES DIGITALES PARA TEMAS DE CUMPLIMIENTO Y BUENAS PRACTICAS CORPORATIVAS.	ROSA YSMERI MEJIA FRANCO	682535
E/2022-19624	19/4/22	L & R DELUXE	IMPORTACION, VENTA Y DISTRIBUCION AL POR MAYOR Y DETALLE DE TODO TIPO DE MUEBLES, ELECTRODOMESTICOS, VEHICULOS DE MOTOR, PLANTAS ELÉCTRICAS Y ACCESORIOS DE MUEBLES	L & R COMERCIAL, S.R.L.	683337
E/2022-21345	19/4/22	L&M VILLA LENMAY	SERVICIO DE SALÓN DE EVENTOS Y VILLA DE HOSPEDAJE.	LENNY LUNA GARCIA	683265
E/2022-20002	7/4/22	LA 12 MARKET	COMERCIALIZACIÓN VENTA DE PRODUCTOS COMESTIBLES, DE LIMPIEZA, EMBUTIDOS, CARNES, VEGETALES, FRUTAS, HIGIENE Y CUIDADO PERSONAL Y AFINES.	ALEJANDRO ALVAREZ MARCOS	681850
E/2022-5559	8/4/22	LA ALTAGRACIA DEL MUNDO	PRODUCCION DE EVENTOS ARTISTICOS Y CULTURALES.	VICTOR NICOLAS DUME TAVERA	682032
E/2022-15131	6/4/22	LA ARBOLEDA J2	INVERSIÓN DE CAPITAL EN OTRAS SOCIEDADES, COMPRA Y VENTA DE ACCIONES, COMPRA, VENTA Y ADMINISTRACIÓN DE INMUEBLES.	ROSANNA MANUELA MATOS MATOS	681625
E/2022-20619	11/4/22	LA BASE SPORT	SERVICIOS DE BANCAS DE APUESTAS DEPORTIVAS.	FRANCIS PAMELA ACOSTA RAMOS	682313
E/2022-19859	7/4/22	LA BAZUCA AUTO IMPORT	IMPORTACION Y VENTAS DE VEHICULOS DE MOTOR.	HENDRI CEDENO MARTINEZ	681721
E/2022-21146	13/4/22	LA BLANQUITA, L.Q.A	GESTIÓN, ALQUILER, COMPRA, VENTA Y ADMINISTRACIÓN DE PROPIEDADES INMOBILIARIAS.	AURELIO PIERO GIARRATANA	682802
E/2022-19991	8/4/22	LA BODEGA Y BANDA DE PEDRO JILBERT	COMPRA Y VENTA DE ARTICULOS COMESTIBLES, VIVERES, LEGUMBRES, CARNES, VEGETALES. OPERACIONES DE BANCAS DE LOTERIA, VENTA DE NUMEROS NACIONALES E INTERNACIONALES, ASÍ COMO VENTA DE RECARGAS TELEFÓNICAS.	PEDRO JILBERT RIJO BORQUEZ	681991
E/2022-19816	7/4/22	LA CASA ACUSTICA	ALQUILER, COMPRA, VENTA Y ADMINISTRACIÓN DE BIENES RAICES.	RAYMOND GEOSSEPPE MEJIA LIRANZO	681691
E/2022-19980	7/4/22	LA CASITA DE MARY, RESTAURANTE Y POSADA	SERVICIOS DE RESTAURANTE Y POSADA.	WILMER JOSE GARCIA PAYAN	682557
E/2022-19316	5/4/22	LA COCINA DE XIOMA	VENTA DE COMIDA EMPRESARIAL AL POR MAYOR Y DETALLE, VENTA DE COMIDA PARA EMPLEADOS Y VENTA DE COMIDA PARA TODO PUBLICO Y VENTA DE PRODUCTOS ALIMENTICIOS.	XIOMARA HERNANDEZ, AMBAR MICHELL MARTINEZ HERNANDEZ	681287
E/2022-16430	7/4/22	LA DELICIA DEL CASABE MARTINEZ HEDEMAN	FABRICACIÓN, VENTA, DISTRIBUCIÓN Y EXPORTACIÓN DE CASABE, ASÍ COMO TAMBIÉN, VENTA Y DISTRIBUCIÓN DE TODA CLASE DE ALIMENTOS PARA CONSUMO HUMANO.	JESUS ARISMENDY MARTINEZ HEDEMAN	681740
E/2022-18602	19/4/22	LA ESQUINA CARIBE CATERING	SERÁ UNA COMPAÑIA DEDICADA A LA COMPRA, ELABORACION Y VENTA DE ALIMENTOS, BEBIDAS, BOCADILLOS Y BRINDAR SERVICIOS DE RESTAURANTE Y CATERING.	SHAHILY ELINA MARIA PIMENTEL DE AYBAR	683222
E/2022-20460	11/4/22	LA FIGURA CELL BY GAYHOL LIRIANO	VENTA, ACCESORIOS Y REPARACION DE CELULARES.	GAYHOL APOLINAR LIRIANO MARTINEZ	682214
E/2022-20652	11/4/22	LA FORTUNA NATANIEL	VENTA DE JUEGOS DE AZAR.	AUGUSTO NAATANIEL RODRIGUEZ SOSA	682337
E/2022-17748	12/4/22	LA FUERZA DEL HIERRO INDUSTRIAL EMR	COMPRA Y VENTA DE TODO TIPO DE METAL PARA LA HERRERIA Y CONSTRUCCION, FABRICACION DE TRINCHERA Y COMPRA DE METALES EN ESTADO CHATARRA.	ERNESTO REYES BATISTA	682564
E/2022-20678	11/4/22	LA HERMANDAD VARIEDADES Y MAS	VENTA DE ARTICULOS ESCOLARES, VENTA DE MEDICAMENTOS GENERICOS, SERVICIOS DE DIGITACION E IMPRESION Y PAGO DE SERVICIOS.	DIABERTO ANTONIO ROJAS JIMENEZ, FELIX ALEXANDER ROJAS JIMENEZ	682366
E/2022-20788	11/4/22	LA INTERFERENCIA	PROGRAMA DE TELEVISION, PRODUCCION AUDIOVISUAL Y SERVICIOS DE PUBLICIDAD.	JOSE TEODORO ESCANO HENRIQUEZ	682859
E/2022-17212	25/3/22	LA MANZANITA	VENTAS DE ROPAS Y CALZADOS PARA DAMAS, CABALLEROS Y NIÑOS.	NICAURY MANCENO CEDANO	682751
E/2022-20166	8/4/22	LA MER SAND-SUN-MOON	COMERCIALIZACION DE TRAJE DE BAÑOS, ROPA DE PLAYA, CALZADOS, FRAGANCIAS, VELAS AROMATICAS, LENTES DE SOL, LOCIONES, JUGETES DE PLAYA Y ACCESORIOS PARA HOMBRE, MUJERES Y NIÑOS.	MARGIN GROUP S.R.L.	681956
E/2022-15930	21/3/22	LA MESA BOUTIQUE CULINARIA BY CATHERINE LEMOINE	COMPRA Y VENTA DE COMIDAS Y BEBIDAS, TANTO NACIONALES COMO EXTRANJERAS, RESTAURANT Y BAR.	JORGE JUAN FELIZ PACHECO, CATHERINE LEMOINE MATEO	682123
E/2022-19343	5/4/22	LA MORENA RUBIA	SERVICIOS DE SALÓN DE BELLEZA.	YOKAIRA GRACIANO JAVIER	681297
E/2022-20201	11/4/22	LA PALOMBIERE PROPERTIES	DISEÑO, DESARROLLO, PROMOCIÓN, VENTA Y ADMINISTRACIÓN DE PROYECTOS INMOBILIARIOS.	NISNEYA NOEMI DOMINICI DULUC	682316
E/2022-20643	11/4/22	LA PARTE DEL ESTE	PRODUCCION CINEMATOGRAFICA, LARGOMETRAJE, INDUSTRIA DEL CINE, TELEVISION Y MEDIOS DIGITALES COMO EL STREAMING Y SERIES Y/O PROGRAMAS DE TELEVISION.	JOSE ALEJANDRO LOPEZ ROSARIO	682700
E/2022-21853	19/4/22	LA PLACITA DE MICH	VENTA Y DISTRIBUCIÓN DE PRODUCTOS DE BELLEZA, ARTICULOS TECNOLÓGICOS Y ACCESORIOS DE CELULARES.	WILFRIN ANTONIO ALcantara NUNEZ	683318
E/2022-14559	14/3/22	LA REAL REALIDAD MAS REAL MULTIMEDIA RRM	GRABACIONES DE VIDEOS, AUDIOS Y OTROS SERVICIOS DE MULTIMEDIA.	JUAN ANTONIO SANTANA GARCIA	681844
E/2022-21473	18/4/22	LA REALEZA DOMINICAN TOBACCO	IMPORTAR Y EXPORTAR Y COMERCIALIZACION Y FABRICACION DE CIGARROS SI COMO PROCESAMIENTO DE HOJAS DE TABACO.	MOISES REINALDO RODRIGUEZ TORIBIO	683024
E/2022-18976	12/4/22	LA TAMBORA TROPICAL RESTAURANT & BAR	VENTAS DE COMIDAS PROCESADAS NACIONALES E INTERNACIONALES BANQUETES Y OTROS, Y TODAS CLASE DE BEBIDAS NACIONALES E INTERNACIONALES.	GLEHANY YAFREYSYS AZCONA TORRES	683353
E/2022-17612	31/3/22	LA VECINA RECORD	ESTUDIO DE GRABACION EN GENERAL, REPRESENTACION Y APOYO A LOS TALENTOS ARTISTICOS, COMO GENERO URBANO ETC.	ODALIS MARGARITA PIMENTEL DE LA CRUZ	683044
E/2022-20855	12/4/22	LA VILLERA MEDIA GROUP	PRESTACION DE SERVICIOS DE PUBLICIDAD, MERCADEO, ESTUDIOS SOCIALES, ORGANIZACIÓN DE EVENTOS, CAMPAÑAS PUBLICITARIAS, VENTA, ALQUILER Y COMERCIALIZACIÓN DE EQUIPOS ELECTRÓNICOS	JOSTIN BRADERMIN ROSSO GARCIA, PAMELA ANEIRYS VALERIO DE MORA	682502
E/2022-20917	18/4/22	LABORATORIO CLINICO RODRIMART	SERVICIOS DE TODO TIPOS DE TOMA DE MUESTRA EN GENERAL.	FRANCIS ANTONIA RODRIGUEZ MARTINEZ	683048
E/2022-12513	4/3/22	LABORATORIOS LABORABON	ELABORACION DE BEBIDAS NO ALCOHOLICAS, ENVASADO DE AGUA, JUGOS Y PRODUCTOS PARA LIMPIEZA.	RAMON TEODORO BORBON	682786
E/2022-21017	12/4/22	LAB-UP XPERTS	VENTA AL POR MAYOR DE EQUIPOS INFORMATICOS, COMPUTADORAS, COMPUTADORAS PORTATILES, PERIFERICOS DE COMPUTADORAS	SMERLYN RODRIGUEZ DE LOS SANTOS	682680
E/2022-20704	11/4/22	LALELI COLLETION	VENTA DE ROPA INTERIOR Y ROPA EN GENERAL.	LENNY MIOSOTIS TEJEDA	682387
E/2022-14085	12/4/22	LAMA LA VEGA REAL	ORGANIZADOR DE ACTIVIDADES SOCIALES Y ACTIVIDADES DE VIAJES A LARGA DISTANCIA CON FINES DE REALIZAR MOTO-TURISMO.	LAUREEN STEPHANI PORRO MALDONADO	682483
E/2022-21960	20/4/22	LAS CANAS DE CALETON R256	TENENCIA DE INMUEBLES NO CON FINES COMERCIALES Y SERVICIOS INMOBILIARIOS REALIZADOS A CAMBIO DE UNA RETRIBUCION O CONTRATA	KERY RAMON CEDANO MERCEDES	683408
E/2022-20357	8/4/22	LAS FABU BEAUTY BOUTIQUE	SERVICIOS DE BELLEZA, VENTA DE COSMETICOS, PRODUCTOS DE BELLEZA Y VENTA DE ROPA.	KARINA JIMENEZ GONZALEZ, YULISSA JIMENEZ GONZALEZ	682127
E/2022-20122	8/4/22	LAS LAGUNAS CIGARS	ELABORACIÓN DE CIGARROS A MANO.	LUIS ENRIQUE NOUEL SALAS	681939
E/2022-21509	18/4/22	LAS SUCULENTAS Y FLORES DE STEPHANIE	REPRODUCCION, VENTA, COMPRA, IMPORTACION Y EXPORTACION DE PLANTAS NATURALES, ORNAMENTALES, FRUTAS, SUCULENTAS Y JARDINERIA EN GENERAL.	ESTEBANIA ALMONTE LOPEZ DE SIMONSON	683032
E/2022-19357	5/4/22	LASACH DOMINICANA	EXPORTAR, IMPORTAR Y DISTRIBUIR MATERIALES PARA LA CONSTRUCCION.	LASACH DOMINICANA, S.R.L	681505
E/2022-19472	6/4/22	LAZOS DE FE	ELABORACION Y VENTAS DE LAZOS DE PELO.	FEMELI GOMEZ JOAQUIN	681653
E/2022-20148	11/4/22	LE CLEROT	COMPRA Y VENTA DE BIENES INMUEBLES, ADMINISTRACION DE CONDOMINIOS, ALQUILERES DE APARTAMENTOS Y VILLAS.	LE CLEROT, S.R.L.	682380
E/2022-21256	13/4/22	LE OPERA BY POINTCHAUD	SERVICIO DE PANADERIA, REPOSTERIA, SANDWICHERIA, SERVICIOS DE RESTAURANTE	POINTCHAUD,S.R.L.	682890
E/2022-19158	4/4/22	LEASING DE LA HISPANIOLA	ARRENDAMIENTO DE VEHICULOS DE MOTOR, EN TODAS SUS SUPERFICIES, PARTICIPACION EN OPERACIONES DE IMPORTACION Y EXPORTACION DE BIENES Y SERVICIOS Y CUALQUIER OTRA ACTIVIDAD COMERCIAL	LEASING DE LA HISPANIOLA, S.R.L.	682766
E/2022-19159	4/4/22	LEASING DEL ATLANTICO	ALQUILER DE TODO TIPO DE VEHICULOS DE MOTOR.	LEASING DEL ATLANTICO CORP.	681565
E/2022-13823	13/4/22	LEGACY HEAVEN LEHEAB	COMPRA Y VENTA DE VEHICULOS DE MOTOR, EXPORTACION E IMPORTACION, RENTA DE VEHICULOS, FINANCIAMIENTO COMPRA Y VENTA DE INMUEBLES	RONALD CELESTIN	682809
E/2022-20061	7/4/22	LEGAL CORE	SERVICIOS DE ASUNTOS JURIDICOS EN GENERAL.	NATACHA MANUELA ANTIGUA VENTURA	681894
E/2022-20787	11/4/22	LEGATTUS	SERVICIOS JURIDICOS, OFICINA DE ABOGADOS Y CUALQUIER OFICIO O ACTIVIDAD AFIN A UNA EMPRESA JURIDICA.	FREDDY MANUEL ROMAN BOBADILLA	682447
E/2022-18209	6/4/22	LESOP HOME RD	SERVICIOS DE ASESORIA LEGAL, INVERSIONES FINANCIERAS E INMOBILIARIA, ADMINISTRACIÓN Y VENTA DE PROPIEDADES.	JOSE LEONARDO SOTO PUJOLS	682800
E/2022-18748	6/4/22	LGP ONLY CLIENT SERVICIOS CLIENTE CÉNTRICOS	CONSULTORIA, RECLUTAMIENTO Y CAPACITACION DE RECURSOS HUMANOS, EN EL AREA DE MARKETING, VENTAS, PROMOCIONES, PUBLICIDAD, COMUNICACIONES, MEDIOS Y RELACIONES PÚBLICAS	ANA PATRICIA GONZALEZ DIAZ	681566
E/2022-20237	8/4/22	LIAM EZENCOT AUTO IMPORT	IMPORTAR, EXPORTAR, VENDER Y COMPRAR VEHICULOS DE MOTOR, PIEZAS DE VEHICULOS, GESTION ADUANERA DE VEHICULOS Y PIEZAS Y TODA ACTIVIDAD RELACIONADA A LA PRINCIPAL.	ISAAEL LEBRON LEBRON, EZEQUIEL ENCARNACION OTAÑO	682026
E/2022-18743	1/4/22	LIATER 2020	VENTA DE ARTICULOS EN LAS ZONAS FRANCAS, PRESENTAMOS LA LISTA DETALLADA DE LOS ARTICULOS A COMERCIALIZAR: ARTESANIA Y SOUVENIRS EN GENERAL, ARTICULOS DEPORTIVOS.	JONATHAN GABRIEL JAHON TOVAR	681966
E/2022-20785	11/4/22	LIBRERIA CAFÉ SABOR & LETRA	VENTAS DE LIBROS Y CAFES COMO PRODUCTOS PRINCIPALES, Y PICADERAS Y MATERIALES DE OFICINA COMO SECUNDARIOS.	ALEXIS MANUEL LIZ GÓMEZ	682445

[210] EXP.	[220] SOL. FECHA	[510] ACTIVIDAD	[730] SOLICITANTE	[111] REGISTRO	
E/2022-19293	5/4/22	LILY EXPRESS	SERVICIOS DE TRANSPORTE PÚBLICO EN TRIMOTOR.	FRANK RONNER MARRERO MIESES	681273
E/2022-15135	13/4/22	LIMPIEZA Y ASEO URBANO LIMA	MANEJO, RECOLECCIÓN, TRANSPORTE Y DEPOSICIÓN DE RESIDUOS SÓLIDOS URBANOS, APROVECHAMIENTO ENERGÉTICO DE RESIDUOS SÓLIDOS Y GASES DERIVADOS.	LIMPIEZA Y ASEO URBANO SRL	682727
E/2022-19776	6/4/22	LINKUP CONSULTING	SERVICIOS DE CONTABILIDAD Y TENERDURIA DE LIBROS, AUDITORIA Y ASESORIA FISCAL	MARIO GABRIEL OZUNA TAVERAS	681677
E/2022-21490	18/4/22	LION AIRLINES	SERVICIO DE TRANSPORTE DE PASAJEROS Y CARGA.	GABRIEL SANTANA BORSILEA	683021
E/2022-18350	13/4/22	LIOS DE FAMILIA	PRODUCCION DE UN PROGRAMA VARIADO DE TELEVISION, RADIO REDES SOCIALES Y PERIODICO DIGITAL.	JENNIFER CELESTE REYES VIDAL	682829
E/2022-20737	11/4/22	LIROS DORADOS DEL CARIBE	ADQUISICION Y TENENCIA DE PROPIEDADES INMOBILIARIA, COMPRA, VENTA, ALQUILER, ADMINISTRACION, DESARROLLO DE PROYECTOS INMOBILIARIOS Y TODO LO RELACIONADO A INMUEBLES.	JUAN JULIO BAEZ CONTRERAS	682435
E/2022-21217	19/4/22	LISY BEAUTIFUL LADY ESTETICA	SERVICIOS DE FACIALES, PEELING MECANICO, PEELING QUIMICO, PEELING FISICO, TRATAMIENTOS CORPORALES, MASCARILLA	LISY PATRICIA VASQUEZ BAEZ	683160
E/2022-20954	12/4/22	LIZ WENDY MAKEUP STUDIO	COMERCIALIZACION DE PRODUCTOS COSMETICOS E IMPARTICION DE CURSOS DE MAQUILLAJE EN GENERAL.	WENDY LIZBETH CEDENO JIBEL	682616
E/2022-16669	12/4/22	LLAMA YA	SERVICIOS DE PRESTAMOS PERSONALES, USANDO FONDOS PROPIOS.	JUAN CARLOS VARGAS RUIZ	682598
E/2022-20912	12/4/22	LMS ZERO CLOTHING	VENTA DE ROPA PARA HOMBRES, DAMAS Y NIÑOS, VENTAS DIVERSAS (PERFUMES, CREMAS, DESODORANTES, LENTES DE SOL).	LEWIN PAUL MONTE SANCHEZ	682567
E/2022-19609	6/4/22	LO' POSTRE BY ROSARINA	VENTA Y FABRICACION DE TODO TIPOS DE PRODUCTOS COMESTIBLE, BEBIDAS ALCOHOLICAS, MATERIALES Y UTENSILIOS DE REPOSTERIA.	ROSARINA GUERRERO SANTANA	681519
E/2022-20850	18/4/22	LOLA BEATO BOUTIQUE	COMPRA Y VENTA AL POR MAYOR Y DETALLE DE PRODUCTOS DE BELLEZA, ROPA DE DAMAS, CABALLEROS, NIÑOS Y ACCESORIOS	LOLA BEATO	682931
E/2022-20134	8/4/22	LOLYGIF CREACION	MERCERIA, VENTAS Y REGALOS PERSONALIZADOS, DECORACIONES DE INTERIOR, EVENTOS, BUFFET, DECORACIONES DE GLOBOS	LOVELY LACIRQUE	681959
E/2022-20841	12/4/22	LONESTAR CONSTRUCTORA	DESARROLLO CONSTRUCCION Y VENTA DE PROYECTOS INMOBILIARIO, TURISTICOS Y/O RESIDENCIALES; EXTRACCION, EXPLOTACION Y VENTA DE AGREGADOS MINERALES	HAROON ASAD	682705
E/2022-18639	7/4/22	LORENZO BRITO AUTO IMPORT	COMPRA, VENTA, FINANCIAMIENTO E IMPORTACION DE VEHICULOS.	SAMUEL LORENZO LUNA	681762
E/2022-18650	6/4/22	LOS AMIGOS PARA SIEMPRE FILMS PRODUCTIONS	FILMACIONES DE PELICULAS NACIONAL E INTERNACIONAL ESTUDIO CINEMATOGRAFICO, FILMACION DE COMERCIALES, VENTA DE FILMACIONES DE BODAS, CUMPLEAÑOS Y I OTROS EVENTOS	ANTONIO FLORENTINO BRITO, OSVALDO CORREA BRITO	681581
E/2022-21291	19/4/22	LOS BUHOS RD	ENTIDAD SIN FINES DE LUCRO CON EL OBJETIVO DE PROMOVER, MEJORAR E INCENTIVAR EL CARNAVAL DE VILLA GONZALEZ NIVEL LOCAL, NACIONAL E INTERNACIONAL	DELIO ANTHONY PICHARDO INFANTE, SHALIM GUZMAN PICHARDO	683360
E/2022-19265	19/4/22	LOS CAFETEROS BOGOTA RD	VENTAS DE EMPANADAS	JENRY YOVANY CAMARGO LEON	683364
E/2022-21033	12/4/22	LOS COMENTARIOS DE ROBERTO FELIX	PROGRAMA DE VARIEDADES, PARA TV Y TODAS LAS REDES SOCIALES, NACIONAL E INTERNACIONALES DE NOTICIAS, SOCIALES, ENTREVISTAS	ROBERTO FELIX PEREZ	682690
E/2022-18014	19/4/22	LOS DOMINGUEROS TOURS	SERVICIOS DE VIAJES TURISTICOS, GIRAS, EXCURSIONES, CHARLAS Y ORGANIZACIONES DE EVENTOS, TANTO NACIONAL COMO INTERNACIONAL.	JUAN JOSE CONCEPCION SANTOS	683283
E/2022-21411	18/4/22	LOS HERMANOS LOPEZ	PRODUCCION, COMPOSICION, ARREGLO, INTERPRETACION, EJECUCION Y GRABACION DE TEMAS Y MUSICA EN GENERAL.	MARIA ESTHER CRUZ ALMANZAR	682971
E/2022-19851	8/4/22	LOS PATRONES DEL TETEO	SERVICIOS DE CLUB GALLISTICO Y DRINK, HACE REFERENCIA A LA VENTAS DE BEBIDAS ALCOHOLICAS Y PELEAS DE GALLOS.	GIBERTO MOYA MOTA	681974
E/2022-19298	5/4/22	LOTTOQUINTE	OPERACION DE UN SISTEMA DE GESTION Y EXPLOTACION DE COMPETICIONES Y APUESTAS HIPICAS, NACIONALES E INTERNACIONALES, JUEGOS DE AZAR	TOMAS AMAURIS MARTINEZ FERNANDEZ	681276
E/2022-21200	18/4/22	LPBM LEGACY ESTATE LAW ATTORNEYS	REPRESENTACION Y ASESORIA LEGAL EN DERECHO INMOBILIARIO, CORPORATIVO, BENEFICIOS FISCALES PARA EL DESARROLLO TURISTICO, MANTENIMIENTO FISCAL DE SOCIEDADES	LAURA PATRICIA BETANCES MATOS DE ALMONTE	683010
E/2022-21471	18/4/22	LSH INVESTMENTS	SERVICIOS DE ADMINISTRACION DE CONDOMINIOS, BIENES RAICES, ASESORIAS PROFESIONALES PARA LA COMPRA, VENTA, PERMUTA Y ALQUILERES DE BIENES INMUEBLES.	MIGUELINA CARIDAD HEYAIME	683007
E/2022-21393	20/4/22	LUBY ALL	DEDICADA A LA TECNOLOGIA Y FINANZAS, FINTECH, PROVEEDORES DE SERVICIOS FINANCIEROS, FACILITADOR, COMERCIALIZADOR DE TRANSFERENCIAS ELECTRONICAS DE FONDOS EN TODO EL MUNDO	RICARDO EDUARDO VILLALONA CASTILLO	683421
E/2022-21396	18/4/22	LUBY PAY WALLET	COMPANIA DEDICADA A LA TECNOLOGIA Y FINANZAS, FINTECH, PROVEEDORES DE SERVICIOS FINANCIEROS, FACILITADOR, COMERCIALIZADOR DE TRANSFERENCIAS ELECTRONICAS DE FONDOS EN TODO EL MUNDO	RICARDO EDUARDO VILLALONA CASTILLO	683403
E/2022-16722	19/4/22	LUCAS FABIAN DE LA CRUZ AUTO REPUESTOS LUFAC	VENTA AL POR MENOR DE PARTES, PIEZAS Y ACCESORIOS PARA VEHICULOS, AUTOMOVILES.	LUCAS FABIAN DE LA CRUZ	683255
E/2022-19951	12/4/22	LUIS. A.M.	VENTA DE ALIMENTOS Y BEBIDAS, HELADOS, SERVICIOS DE PRESTAMOS PERSONALES Y VENTA DE NUMERO DE LOTERIA, JUEGOS DE AZAR Y APUESTAS DEPORTIVAS.	LUIS DAVID AMARANTE MARTINEZ	682633
E/2022-19630	6/4/22	LUXURY GOLF PROPERTIES LGPRO	PROMOCION, COMPRA Y VENTA DE INMUEBLES, CASAS, SOLARES, APARTAMENTOS, FINCAS; ARRENDAMIENTO Y ADMINISTRACION DE PROPIEDADES.	LASZLO BARANY	681548
E/2022-17604	28/3/22	LUXY CARE	ELABORACION, COMERCIALIZACION Y DISTRIBUCION DE PRODUCTOS DE LIMPIEZA EN GENERAL	MARIA YSABEL CABRERA DE LIRIANO	682347
E/2022-21090	18/4/22	LYNCH RENT A CAR	ALQUILER DE TODO TIPO DE VEHICULOS DE TRANSPORTE PARA VIA TERRESTRE	JEAN BALTHAZAR LYNCH	682897
E/2022-21113	13/4/22	M J DE LA CRUZ PERALTA INVERSIONES	SERVICIOS DE CAR WASH, GARAGE, CAFETERIA.	MARIANO DE LA CRUZ MADRIGAL, JUANA MILEDYS PERALTA PEREZ	682831
E/2022-19676	6/4/22	MADOME APARTA HOTEL	SERVICIOS DE ALOJAMIENTOS Y GASTRONOMIA.	MARIA DE LOS DOLORES MEDRANO SAMBOYS	683155
E/2022-20070	7/4/22	MAENOSINELCO	SERVICIO DE PUBLICIDAD.	MAENO ESTEBAN DE JESUS GOMEZ CASANOVA	681905
E/2022-20724	11/4/22	MAFDÖFEBER	SE DEDICARA AL OFRECIMIENTO DE SERVICIOS DE ALOJAMIENTO DE HOTEL, RELAJACION Y RECREACION.	MARIALBERT NUNEZ FELIZ, DARYELI DOFORINA FABIAN GOMEZ	682404
E/2022-19173	18/4/22	MAGESIN INMOBILIARIA	SERVICIOS DE COMPRA, VENTA, ALQUILER Y OPERACIONES DE PROPIEDADES INMOBILIARIAS PROPIAS O DE TERCEROS: EDIFICIOS DE APARTAMENTOS Y VIVIENDAS, EDIFICIOS NO RESIDENCIALES, CENTROS COMERCIALES Y TIERRAS	BRANDOL AMADO PEREZ GARCIA, AURIS MIGUEL REYES DIAZ, JEREMY EMANUEL ENCARNACION CABRERA	683113
E/2022-17736	5/4/22	MAGIC NATURAL ORGANIC IVA	ELABORACION Y VENTA, DISTRIBUCION, IMPORTACION Y EXPORTACION DE PRODUCTOS NATURALES PARA EL CUIDADO DEL CABELLO Y LA PIEL A BASE DE INGREDIENTES NATURALES.	ISAMAR VALERIO ALONZO	681335
E/2022-20300	8/4/22	MAGICA TENTACION BY ZAITER	SERVICIOS Y COMERCIALIZACION DE PRODUCTOS DE REPOSTERIA Y CATERING	MARIA ALTAGRACIA ZAITER ABREU DE PEÑA	682073
E/2022-21499	18/4/22	MAHOGANYRD	CONFECCION DE ARTICULOS PERSONALIZADOS, VASOS PERSONALIZADOS, TSHIRTS, SOUVENIRS	SUHAIL MAHOGANY CANO HIDALGO	683025
E/2022-15781	7/4/22	MAIAL EVENTS GIFTS	NOS DEDICAMOS A LA REALIZACION DE CUMPLEAÑOS, EVENTOS, DESAYUNOS PERSONALIZADOS, REGALOS PERSONALIZADOS Y TODO LO REFERENTE A EVENTOS.	MAITE ADELLE MARIE DE LA MOTA DANDRADE	681840
E/2022-19417	5/4/22	MAIRE KIDS BY MAIRELY MATEO	COMPRA Y VENTA DE ROPAS PARA CABALLEROS, DAMAS Y NIÑOS.	MAIRELY MATEO DE OLEO	681368
E/2022-19723	18/4/22	MAISON BLU	LIQUOR STORE, VENTA Y CONSUMO DE BEBIDAS ALCOHOLICAS.	SUSHEENA TIBISAY MARIA PITT TORRES	683016
E/2022-20377	11/4/22	MAITRE M. GRUP. RENT CAR.	OFRECER EN ALQUILERES VEHICULOS DE MOTOR, ADEMAS DE ALQUILAR, COMPRAR, VENDER Y AFINES.	THOMAS A SARNA	682328
E/2022-21538	18/4/22	MAITRE'D FRANK EVENTOS	SE DEDICARA A LA ORGANIZACION DE EVENTOS, CUMPLEAÑOS, BAUTIZOS Y TODO LO RELACIONADO A EVENTOS.	FRANK ROBERSON ENCARNACION JIMENEZ	683056
E/2022-20311	8/4/22	MAJERES	COMPRA, VENTA Y RENTA DE VEHICULOS, VENTAS DE SEGUROS, AUTO ADORNOS, SERVICIOS DE LAVADERO EN GENERAL.	DAVID BENEDICTO ABREU FERNANDEZ	682084
E/2022-20743	11/4/22	MAJOMIMAR	DISEÑO Y CONSTRUCCION DE OBRAS CIVILES; COMPRA, VENTA Y ADMINISTRACION DE INMUEBLES.	JOSE MIGUEL LARRAURI WAGNER, MARINA TAVAREZ SAN JOSE	682635
E/2022-20426	8/4/22	MAMICARE	COMERCIALIZACION DE LINEA DE PRODUCTO PARA BEBES.	MARTHA JOSEFINA DEL MILAGROS CASTAÑOS VALDEZ	682201
E/2022-20783	11/4/22	MANA BY EXQUISITECES MILDRED PÉREZ	SERVICIOS DE CATERING EN GENERAL (POSTRES, BUFEET, COCTELES, COMIDA FRIZADAS, BOCADILLOS, ENTRE OTROS).	MILDRED JAVAES PEREZ FERMIN	682448
E/2022-20867	12/4/22	MANANTIAL YIRETH	SIEMBRA, PRODUCCION Y VENTA DE PRODUCTOS AGRICOLAS.	ESTHEL YADIRA CABRERA SANTOS	682360
E/2022-21687	19/4/22	MANAO BARBER SHOP	SERVICIOS DE PELUQUERIA.	KELSSY ALTAGRACIA GENAO HOEPELMAN	683177
E/2022-19534	6/4/22	MANAO IMPORT	VENTA DE TODO TIPO DE ROPA Y CALZADOS.	DOMINGO ANTONIO ACOSTA PERALTA	681460
E/2022-20772	11/4/22	MANUEL PORK BY MANUEL CEDANO	VENTA AL POR MENOR Y POR MAYOR DE PRODUCTOS CARNICOS DERIVADOS DEL CERDO, ASI COMO TAMBIEN A LA VENTA Y EXPENDIO DE COMIDAS Y BEBIDAS NO ALCOHOLICAS.	MANUEL ARQUIMEDES CEDANO CASTILLO	682797
E/2022-21663	20/4/22	MAPAT	ORGANIZACION, COMERCIALIZACION, EXPLOTACION Y/O ADMINISTRACION DE JUEGOS AL AZAR, RECREATIVOS, DEPORTIVOS	NEGOCIOS ICRAPAT, S.R.L.	683381
E/2022-19671	6/4/22	MAQUINARIAS PESADAS PEGO	ALQUILER Y VENTA DE EQUIPOS Y MAQUINARIAS PESADAS PARA LA CONSTRUCCION, COMERCIALIZACION DE MATERIALES DE CONSTRUCCION.	JOSE EMILIO DE JESUS MERCEDES, JULIO ALBERTO PEÑA GOMEZ	681574
E/2022-15058	16/3/22	MAR Y ARTE	ENTIDAD SIN FINES DE LUCRO DEDICADA A PROMOVER INTERCAMBIOS INTERCULTURALES Y ARTISTICOS ENTRE ARTISTAS INTERNACIONALES	JOSE RAFAEL GARCIA CORDERO	682298
E/2022-18641	1/4/22	MARCADO BY AGORA	REALIZACION DE INVESTIGACIONES Y ESTUDIO DE MERCADOS, ENCUESTAS DE PRODUCTOS; OFRECER SERVICIOS DE MARKETING, BRANDING Y BIG DATA	ZOLANLLY ABREU RODRIGUEZ	680734
E/2022-19673	7/4/22	MARIA & JOSE WALLFLOWER SUSCHI BAR	SERVICIOS DE RESTAURANTE Y VENTA DE BEBIDAS.	JOSE GREGORIO PALACIOS ALVAREZ, MARIA GHABRIELA GONZALEZ GUTIERREZ	681918
E/2022-11757	1/3/22	MARINA BAHIA DE GRACIA LUPERON	REALIZAR ACTIVIDADES DE PUERTOS, COMO MUELLAJE Y PESAJE, VENTA DE ACCESORIOS DE PESCA, NEGOCIOS Y OPERACIONES RELATIVAS AL TRANSPORTE MARITIMO.	FREDDY ENRIQUE LOPEZ SANTIAGO	683039
E/2022-21003	12/4/22	MARINO ROSARIO CONSTRUCCIONES	SERVICIO EN EL AREA DE LA CONSTRUCCION EN GENERAL.	MARINO ROSARIO RODRIGUEZ	682663
E/2022-18046	6/4/22	MARMIR ENGINEERING AND SERVICES	COMERCIALIZACION DE REPUESTOS Y EQUIPOS INDUSTRIALES TALES COMO: BOMBAS INDUSTRIALES, COMPRESORES, FILTROS, HERRAMIENTAS Y EQUIPOS DE SEGURIDAD INDUSTRIAL	ARISMENDY ALBERTO MIRANDA ANGELES, OSCAR RAMON MARTINEZ SANTANA	681515
E/2022-20490	18/4/22	MARO TODO HIERRO	SERVICIOS DE DISEÑO Y FABRICACION DE HIERROS, ESTRUCTURAS METALICAS Y ACERO INOXIDABLE.	ANTONIO MANUEL ROSARIO RODRIGUEZ	682936
E/2022-20260	11/4/22	MARS SERVICES	SERVICIOS DE LIMPIEZA Y MANTENIMIENTO PARA CASA, EDIFICIO O NEGOCIO.	NIEVES MARIA MARTE NUNEZ	682321
E/2022-21720	19/4/22	MARTEX MARINE SERVICE	COMPRA VENTA Y TRANSPORTACION DE MATERIALES DE CONSTRUCCION Y COMBUSTIBLES (GASOLIN, GAS PROPANOS, GASOLINA, Y ACEITE) TANTO EN EL PAIS COMO EN EL EXTRANJERO.	MARCEL JOSEPH BOUCHER	683193
E/2022-20126	11/4/22	MARTINEZ BIKE FACTORY SHOP	IMPORTACION, COMPRA, VENTA, REPARACION, ALQUILER Y MANTENIMIENTO DE TODO TIPO DE BICICLETAS	JAIRO AGUSTIN MARTINEZ GOMEZ	682391
E/2022-19230	5/4/22	MAS RON LIQUOR STORE	COMERCIALIZACION, DISTRIBUCION Y VENTA AL POR MAYOR Y AL DETALLE DE TODA CLASE DE BEBIDAS ALCOHOLICAS Y BRINDAR SERVICIOS DE BAR ABIERTO AL PUBLICO.	JENSY VIANEL VALERA OLIVO	681373
E/2022-20087	7/4/22	MAS X EL CAMBIO	PROGRAMA DE TELEVISION, RADIO Y EDICION Y COMERCIALIZACION DE PRENSA ESCRITA.	RENE SALVADOR TAVERAS TAVERAS	681790
E/2022-20392	8/4/22	MATERIA UNO	SERVICIOS DE HERRERIA EN GENERAL.	LUIS RAFAEL MENDEZ COEN	682176
E/2022-21091	13/4/22	MATTAR AUTOWORKS	MANTENIMIENTO Y REPARACION DE VEHICULOS, COMPRA Y VENTA DE LUBRICANTES, ACEITES, PIEZAS DE VEHICULOS Y GOMAS.	GEORGE ELIAS MATTAR BRITO	682753
E/2022-21216	13/4/22	MATTSSTICKYRD	SERVICIO DE PROMOCION, ELABORACION, DISEÑO DE CAKE TOPPER, TARJETAS PERSONALIZADAS, LOGOS Y TODO TIPO DE PERSONALIZACIONES.	YANET VARGAS CORDERO, DONAVAN JOEL RODRIGUEZ PEGUERO	682848
E/2022-21601	18/4/22	MAVBOX SERVICES	VENTA DE SERVICIOS OFFSHORE, SOPORTE DE ESTOS SERVICIOS DE INTERNET Y ENTRETENIMIENTO Y TODO LO RELACIONADO CON ESTO.	DARLENE GUNTER	683126

[210] EXP.	[220] SOL. FECHA	[510] ACTIVIDAD	[730] SOLICITANTE	[111] REGISTRO
E/2022-14363	11/4/22	MUJERES EN LA INGENIERÍA MIRD	ORGANIZACIÓN NO GUBERNAMENTAL PARA PROMOVER, VISIBILIZAR Y RETENER LA PRESENCIA JÓVENES Y MUJERES EN LAS CARRERAS DE INGENIERÍA CIVIL	ASHLY GISSEL MORALES CARTAGENA 682208
E/2022-20463	11/4/22	MULATA BRAIDS STUDIO	SALON DE BELLEZA, EXPERTOS EN TRENZA AFRICANAS, Y PEINADOS ELABORADOS.	YEIDY NICAURIS SANTANA 682794
E/2022-20878	12/4/22	MULTI SERVICE JUABRAH DISLA	SERVICIO DE PRESTAMOS, DESLINDES, ALQUILERES Y AGENTES INMOBILIARIOS.	JUABRAH DISLA ROSARIO 682530
E/2022-19646	8/4/22	MULTI SERVICIOS AUTOMOTRIZ CHECK ENGINE OF EAST	SERVICIO DE MECANICA GENERAL, REPARACION Y MANTENIMIENTO, REFRIGERACION, ELECTRICIDAD, PINTURA AUTOMOTRIZ	RAFAEL ALBERTO PEGUERO MERCEDES 682157
E/2022-18389	8/4/22	MULTI -SERVICIOS DALEKA	SERVICIOS MULTIPLES A NIVEL GENERAL SERVICIOS COBRO DE DEUDAS IMPAGADAS, ASESORIA FINANCIERA. INVERSIONES EN BIENES INMUEBLES.	ALEXANDER MORLA BAEZ 682050
E/2022-21800	19/4/22	MUNDO ORTOPEDICO	VENTA Y ALQUILER DE EQUIPOS MEDICOS	MAXIMO SUANY RAMIREZ RODRIGUEZ 683249
E/2022-19685	11/4/22	MUSICA TIPICA SINFONICA CON GUIRA, TAMBORA Y ACORDEON MUTISOGTA	PRESENTACIONES Y REPRESENTACIONES ARTISTICA, INTERPRETACION DE GENEROS MUSICALES. PERICO RIPIAO SINFONICO, BACHATA SINFONICA Y MERENGUE SINFONICO.	MARIA DEL ROSARIO REYES PEÑA DE CAPELLAN, JOSE YGNACIO CAPELLAN 682294
E/2022-19536	6/4/22	MVRCK LIFE IN COLORS	DISEÑO, CREACION Y VENTA DE VESTIMENTA Y/O ROPA, ARTICULOS PROMOCIONALES, ROPA EN GENERAL, TSHIRT, SACOS, PANTALONES, PARA HOMBRES MUJERES Y NIÑOS.	ERIC PERALTA NATALIO 681636
E/2022-20165	11/4/22	MW VLE RELEL GUERLINE PRODUCTOS COSMETICOS	COMPRRA, VENTA Y COMERCIALIZACION AL POR MAYOR Y POR MENOR DE TODO TIPO DE PRODUCTOS COSMETICOS Y DE BELLEZA	ABRAHAM DASHAEVE, DOIRIN GUERLINE 682210
E/2022-21666	19/4/22	NAGUADOS	ORGANIZACION, COMERCIALIZACION, EXPLOTACION Y/O ADMINISTRACION DE JUEGOS AL AZAR, RECREATIVOS, DEPORTIVOS	NEGOCIOS ICRAPAT, S.R.L. 683168
E/2021-63555	8/4/22	NAIDELYN EVENTOS	SERVICIOS DE MONTAJE DE EVENTOS FESTIVOS Y CORPORATIVOS.	AWILDA ALTAGRACIA CASTILLO DE AQUINO 682165
E/2022-18978	7/4/22	NAILS BY MARLYN ESCANO	SERVICIOS DE POSTURAS DE UNAS ACRILICAS, DISEÑOS DE UNAS, MANICURE, PEDICURE, DISEÑOS EN GEL, PEDRERIA.	MARLYN PATRICIA ESCANO PAULA 681748
E/2022-15739	11/4/22	NAND COMUNICACIONES	VENTA Y REPARACION DE TELÉFONOS MÓVILES.	HENRRY CID ALMONTE 682332
E/2022-20110	7/4/22	NASHIRA ARNO	VENDER, ELABORAR, Y COMERCIALIZAR PIEZAS DE JOYERIA QUE CON ORO Y PLATA DE LEY RECICLADOS, PIEDRAS PRECIOSAS Y DIAMANTES DE ORIGEN RESPONSABLE.	LIDIA NASHIRA ARNO GARCIA 681931
E/2022-21928	19/4/22	NASHJOR TRAVEL	AGENCIA DE VIAJES QUE SE DEDICARA A VENDER SERVICIOS A TODOS LOS INTERESADOS EN VACACIONAR, VIAJAR, EXCURSIONES, ENTRE OTRAS ACTIVIDADES RECREATIVAS.	JONATHAN RAMIREZ 683371
E/2022-21182	13/4/22	NECTAR FIBER NATURAL	COMPRRA, VENTAS Y COMERCIALIZACION DE PRODUCTO FARMACEUTICO NATURAL.	ELBALINDA ESMERALDA MATEO 682808
E/2022-19916	7/4/22	NEGOCIOS CARRERA	SERVICIOS DE BANCAS DE LOTERIA, SUPLIDOR ALIMENTOS, SUPLIDOR EQUIPOS ELECTRONICOS.	HENRY FRANCISCO RODRIGUEZ CASTILLO 681963
E/2022-14727	12/4/22	NEGOCIOS DE LA ROSA A&T	VENTA DE EQUIPOS TECNOLOGICOS Y ELECTRONICOS, INSTALACION DE SISTEMA INFORMÁTICO, VENTA DE ACCESORIOS INFORMÁTICOS	ALEX DE LA CRUZ DE LA ROSA 682612
E/2022-20170	8/4/22	NEGOCIOS DIVERSOS EDDIR	VENTA, REPARACION E INSTALACION DE INVERSORES, BATERIAS PIESAS PARA INVERSORES.	JADER EDDIR RODRIGUEZ NUNEZ 681969
E/2022-13455	6/4/22	NEITA DEL MAR	SERVICIOS DE ASESORIA DE PROYECTOS, LOGISTICA Y TODO LO RELACIONADO A LA INGENIERÍA INDUSTRIAL	CARLOS RAMON PÉREZ VARGAS 681425
E/2022-18400	7/4/22	NELU CRUZ CIGARS	COMPRRA, VENTA Y DISTRIBUCION DE CIGARROS.	NELSON RAMON CRUZ 681680
E/2022-21242	18/4/22	NEPRAM INVERSIONES	BRINDAR SERVICIOS DE COMPRA, VENTA, ALQUILER Y MANTENIMIENTO DE BIENES INMUEBLES, ASÍ COMO A LA PROMOCIÓN E INVERSIÓN EN PROYECTOS INMOBILIARIOS.	BENEDICTO DE JESUS PEREZ TAVERAS 683166
E/2022-13928	11/4/22	NERVANA	COMPRRA, VENTA Y COMERCIALIZACION DE PRODUCTO DE BELLEZA TALES COMO SHAMPOO, TRATAMIENTO, GOTAS DE BRILLO, LACEADOR, TINTES, GOTERO Y AFINES.	MARIA ESTHER REYES DE LOS SANTOS 682327
E/2022-20851	12/4/22	NEW ERA INVERSIONES	SERVICIOS DE PRESTAMO PERSONALES, SANES, FINANCIAMIENTO, CAMBIO DE DOLARES, BIENES RAICES E INMOBILIARIA.	FRAYLIN YOSMIR CONTRERAS LARA 682660
E/2022-21566	18/4/22	NEWHOUSE RD	SERVICIOS INMOBILIARIOS.	RAFAEL REYES ROMERO 683080
E/2022-21136	13/4/22	NEYMAS IMPORT	COMPRRA, VENTA E IMPORTACION DE FRUTAS Y VEGETALES.	VICTOR ENMANUEL UREÑA SANTANA 682771
E/2022-20573	11/4/22	NEZTIMAR GROUP	SERVICIOS DE DISEÑO, CONSTRUCCIÓN, REPARACIÓN Y MANTENIMIENTO DE EMBARCACIONES MARÍTIMAS. IMPORTACIÓN, EXPORTACIÓN Y COMERCIALIZACIÓN DE EQUIPOS DE TELECOMUNICACIONES EN GENERAL	FERNANDO JOSE RAMON MARTINEZ SANTOS 682281
E/2022-20754	12/4/22	NFTIKT TECHNOLOGY & SERVICES	SERVICIOS DIGITALES Y ELECTRONICOS DE BOLETERIA, VENTA DE EVENTOS, PROMOCIONES, PRODUCCIONES DE EVENTOS Y ARTISTAS NACIONALES E INTERNACIONALES, OBRAS DE ARTE, MÚSICA Y ACTIVIDADES AFINES.	ABRAHAM MIGUEL HAZIM RODRIGUEZ, MANUEL ALEJANDRO MARIÑEZ ESPINOSA 682697
E/2022-20980	12/4/22	NICE TEA	SERVICIO DE RESTAURANTE, ELABORACIÓN, DISTRIBUCIÓN, VENTA DE COMIDA Y BEBIDAS, NACIONALES E INTERNACIONALES, PARA EL CONSUMO HUMANO INMEDIATO	HUINA HE 682636
E/2022-16388	8/4/22	NICOFER INTERNATIONAL GLOBAL TRADE	ENTIDAD COMERCIAL DEDICADA A LA VENTA DE SERVICIOS DIGITALES, COMPRA Y VENTA DE ARTICULO DE ALTA TECNOLOGIA	NICOLA FERRULLI 682177
E/2022-20758	11/4/22	NIGHTKIDS RD	SERVICIO DE EQUIPO DEPORTIVO.	JOSE GUILLERMO MARTINEZ SANTANA 682431
E/2022-20206	12/4/22	NIVAR CN DESIGN STUDIO	SERVICIO DE INTERIORISMO, DISEÑO, CONSTRUCCIÓN, REMODELACIONES, TERMINACIONES.	PERLA NICOLE NIVAR CORNIEL 682534
E/2022-16157	25/3/22	NIVAR SANTILLANA TECHNOLOGIES	VENTA DE PRODUCTOS TECNOLOGICOS, ENTRE ELLOS TELÉFONOS, TABLETS, COMPUTADORES Y ACCESORIOS TECNOLOGICOS	LEANDRO EUSEBIO NIVAR SANTILLANA 682543
E/2022-20823	12/4/22	NIVAR SURIEL SERVICIOS MIGRATORIOS	ASESORIA Y CONSULTORIA MIGRATORIA Y CONSULARES	ROBERT ALEXANDER NIVAR FALET 682466
E/2022-17442	12/4/22	NIYOLV INDUSTRIAL	SERVICIOS DE FABRICACION DE BULTOS Y MOCHILAS.	RALDY VENTURA CUEVAS 682538
E/2022-20141	8/4/22	NJR GROUP	TRANSPORTACION Y VENTA DE MATERIALES FERRETEROS TALES COMO ARENA, CEMENTO, GRAVILLA, MINERIA Y TAREAS AFINES.	NILVIO JOSE RODRIGUEZ MARTINEZ 682211
E/2022-19424	8/4/22	NMF NINA'S STORE RD	VENTA DE COSMETICOS, MAQUILLAJE, PESTAÑAS Y PRODUCTOS DE MI CUIDADO DE LA PIEL.	NAHOMY MENA FIGUEROA 682069
E/2022-20576	11/4/22	NOLA DEL TROPICO	COMERCIALIZACION DE PRODUCTOS CITRICOS, VENTA DE VEGETALES Y PRODUCTOS AGRICOLAS, COMPRA, VENTA Y EXPORTACION DE TODO TIPO DE ANIMALES.	JOSE MANUEL SANTANA MERCEDES, MICHELL VIRGINIA MIRANDA PEREZ 682284
E/2022-15539	18/3/22	NORCARMEN COMERCIAL	COMPRRA Y VENTA DE PRODUCTOS ARTESANALES.	GONZALO CASTILLO DE LOS SANTOS 681568
E/2022-18910	6/4/22	NOVDENT CLINICA DENTAL Y ESTETICA CORPORAL DRA DAYRA NOVA	SERVICIOS DE ODONTOLOGIA GENERAL, ESPECIALIZADA Y COSMIATRIA	DAYRA PAOLA NOVA AVILA 681521
E/2022-19350	5/4/22	NUQL30	SERVICIOS DE TOUR OPERADORA, ORGANIZACION Y MONTAJE DE EVENTOS TURISTICOS.	JUAN JOSE CASTILLO PEREZ 681468
E/2022-20338	8/4/22	NUTRI SALUD	ES UN PROGRAMA CORRESPONDIENTE AL RÉGIMEN SUBSIDIADO, CUYO OBJETIVO ES MEJORAR EL PRONÓSTICO DE VIDA DE LOS DOMINICANOS	SEGURO NACIONAL DE SALUD (SENASA) 682109
E/2022-19793	7/4/22	O. ESPAILLAT BROKERS & ASOCIADOS	CORREDORES DE SEGUROS, RIESGOS GENERALES Y CORREDOR DE BIENES RAICES.	OSCAR EMILIANO ESPAILLAT LAMARCHE 681681
E/2022-19755	8/4/22	OBRASMAR & CIA	CONSTRUCCIÓN, REFORMA Y REPARACION DE EDIFICIOS; OBRAS DE INGENIERÍA CIVIL.	NOEL SIMON 681993
E/2022-20403	8/4/22	OCCIDENTAL ENERGY	SOCIEDAD DE INVERSIÓN PARA LA GENERACIÓN DE ENERGÍA INCLUYENDO LA PRODUCCIÓN DE ENERGÍA ELÉCTRICA	ANDREA MARIE MEJIA PANIAGUA 682168
E/2022-19788	6/4/22	ODVENT DRESSES AND MORE	COMPRRA Y VENTA DE ROPAS, ZAPATOS, ACCESORIOS, BISUTERIA, CARTERAS, CORREAS, PERFUMES Y MAS PARA DAMAS, CABALLEROS Y NIÑOS, CONFECCION Y DISEÑO DE MODAS	WANDER DERINER CABRERA VENTURA, ODALIS VENTURA 682569
E/2022-16328	7/4/22	OFICINA DE ABOGADO E INVERSIONES VICTOR DE JESUS	SERVICIOS DE OFICINA DE ABOGADOS, FINANCIAMIENTO DE VEHICULOS Y PRESTAMOS HIPOTECARIOS	VICTOR MANUEL DE JESUS 681822
E/2022-21695	19/4/22	OFTALMO FUTURO	SERVICIOS DE SALUD EN GENERAL Y SALUD OFTALMOLÓGICA.	JOSE MIGUEL ENCARNACION GARCIA 683191
E/2022-21956	20/4/22	OGAR ELECTRILUM	SERVICIOS DE COMPRA Y VENTA DE MATERIALES ELÉCTRICOS Y DE ILUMINACIÓN.	OGAR ELECTRILUM SRL. 683410
E/2022-20540	11/4/22	OJIGI GROUP	COMPRRA, VENTA, ALQUILER DE INMUEBLES Y ADMINISTRACION INMOBILIARIA.	MARCOS ANIBAL RIVERA TORRES 682265
E/2022-21048	13/4/22	OK TOURS RD	OPERACIONES TURISTICAS EN GENERAL.	NOEMY ESTEFANY QUELIZ HERNANDEZ 682728
E/2022-20592	11/4/22	OKEY OFFICE SUPPLY	COMPRAS Y VENTAS DE MATERIALES GASTABLES Y EQUIPOS DE OFICINA, MATERIALES UTENSILIOS Y PRODUCTOS DE LIMPIEZA DE OFICINA EN GENERAL.	OLIVER ESTEBAN FABIAN PAULINO 682297
E/2022-21367	18/4/22	OM TELECOM	VENTA DE SERVICIOS DE TELECOMUNICACIONES E IMPORTACION DE EQUIPOS DE TELECOMUNICACIONES	JOEL OSCAR MARTIN CALDERON 682945
E/2022-18304	12/4/22	ONB	CENTRO DE UNAS ACRILICAS, SERVICIOS DE MANICURE, PEDICURA, ACADEMIA, PESTAÑAS, DEPILACIÓN, CEJAS, BAR.	JUAN ISIDRO LARA ENCARNACION, ORQUIDEA PADILLA 682511
E/2022-20508	11/4/22	ONER LEGACY	ORGANIZACION SIN FINES DE LUCRO, DESTINADA A REALIZAR ACTIVIDADES DE BIEN SOCIAL, CON LA FINALIDAD DE OFRECER APOYO EN LAS NECESIDADES BÁSICAS	MARLON JOSUE JAVIER GONZALEZ 682248
E/2022-11549	11/4/22	OPEN BANKING SOLUTIONS CLOUD SAAS	OFRECER SOLUCIONES DE TECNOLOGIA ABIERTA E INNOVADORA PARA BANCOS Y DEMÁS ENTIDADES FINANCIERAS.	HERNANDO ALFONSO TORRES 682415
E/2022-21069	13/4/22	OPTICA AZUL	COMPRRA Y VENTA DE ESPEJUELOS (LENTES, GAFAS, MONTURAS.), REPARACIÓN DE LOS MISMOS Y SERVICIOS OFTALMOLÓGICOS.	RAMON JUAN LOPEZ SONEZ 682721
E/2022-20404	8/4/22	OPTICA CARO BY JAQUEZ	COMPRRA, VENTA Y DISTRIBUCION, AL POR MAYOR Y DETALLE DE TODO TIPO DE ARTICULOS ÓPTICOS, NACIONALES E IMPORTADOS	JOSE DANIEL JAQUEZ 682167
E/2022-20135	11/4/22	ÓPTICA CAROLUZ SERVICES	VENTA DE LENTES DE TODO TIPOS Y EXAMEN DE LA VISTA	MARIA ISABEL FERRERAS MONTERO, VICTOR MANUEL CARO RODRÍGUEZ 682374
E/2022-20247	8/4/22	OPTION PLUS	SERVICIOS INMOBILIARIOS, E INMUEBLES EN TODO EL TERRITORIO DE LA REPUBLICA DOMINICANA.	ALAIN DUGUAY 682037
E/2022-20313	8/4/22	ORLANDO & PIKA ELECTROAUTO	VENTA Y REPARACION DE TODO TIPO DE PIEZAS ELÉCTRICAS.	SERGIO ORLANDO JIMENEZ GONZALEZ, PEDRO ALEXANDER DIROCHE SARMIENTO 682115
E/2022-18811	11/4/22	ORLANDO 402 AUTO IMPORT	COMPRRA, VENTA E IMPORTACION DE VEHICULOS NUEVOS Y USADOS.	RAMON ORLANDO DE LA CRUZ DE LA CRUZ 682292
E/2022-17569	6/4/22	ORTIZ & CARBUCCIA ABOGADOS	CONSULTORA ESPECIALIZADA EN NEGOCIOS CORPORATIVOS; ASESORIA LEGAL Y COMERCIAL; SERVICIOS LEGALES; REPRESENTACIONES JUDICIALES.	ALMA BEATRIZ ORTIZ 681420
E/2022-13763	7/4/22	ORTODONTIX BY RMD	SERVICIOS ODONTOLÓGICOS GENERALES Y ESPECIALIZADOS.	SONIA ALEXANDRA READ VILLANUEVA 681725
E/2022-20675	11/4/22	ORUSLASH	SERVICIOS DE DEPILACION, TINTADO DE CEJAS Y COLOCACION DE PESTAÑAS, BLANQUEAMIENTO CORPORAL, PEDICURE Y FACIALES.	PATRICIA ESMERALDA RAMIREZ DIAZ 682359
E/2022-21802	19/4/22	OTP MANUFACTURING	PRODUCCIÓN, COMERCIALIZACIÓN, VENTA, DISTRIBUCIÓN, IMPORTACIÓN Y EXPORTACIÓN DE CIGARROS Y TABACO.	RADHAMES RODRIGUEZ COMPRES 683250
E/2022-21463	18/4/22	OUANGA	SERVICIOS DE TAXI Y TRASLADO DE PASAJEROS PRIVADO, SERVICIOS DE TRANSPORTE Y TRASLADO EN GENERAL. ALQUILER DE VEHICULOS PRIVADOS DE LARGA Y CORTA DURACION.	CLEEF BELLEFLEUR 683000
E/2022-16030	21/3/22	OXIEQUIPOS	VENTA DE GASES MEDICINALES E INDUSTRIALES Y EQUIPOS MÉDICOS INDUSTRIALES	JARDI YOSSELIN ALCANTARA ALCANTARA 682442
E/2022-19869	7/4/22	OZAMA VAPE	TIENDA DE CIGARRILLOS ELECTRONICOS O VAPORIZADORES POPULARMENTE CONOCIDOS COMO VAPE.	EMMANUEL MORILLO GOMEZ 681728
E/2022-21025	12/4/22	P&H	PROVEER TODA CLASE DE SERVICIOS LEGALES, TÉCNICOS Y DE ASESORIA JURÍDICA Y FINANCIERA.	ANNADALE MARKETING SOLUTIONS, S.A. 682677
E/2022-21024	12/4/22	P&H LAW	PROVEER TODA CLASE DE SERVICIOS LEGALES, TÉCNICOS Y DE ASESORIA JURÍDICA Y FINANCIERA	ANNADALE MARKETING SOLUTIONS, S.A. 682679
E/2022-19192	6/4/22	P' CHITAS CASUALES BY AMORKI	VENTA DE PRODUCTOS DE BELLEZA, PRENDA DE VESTIR Y ACCESORIOS EN GENERAL.	FIOR BETANIA ENCARNACION BATISTA 681589
E/2022-19562	6/4/22	P3 RADIODTV	SERVICIOS DE TRANSMISION TELEVISIVA, RADIAL Y DIGITAL DE PROGRAMACION VARIADA.	PEDRO PABLO MALAVE GOMEZ 681472
E/2022-20763	11/4/22	PA' TO	ELABORACION Y COMERCIALIZACION DE CREMA PARA EL CUIDADO DE LA PIEL.	CARLENIA ANGELINA CASTRO VENTURA, GIANCARLO MARTINEZ BLANDINO 682494
E/2022-20813	12/4/22	PA_FLOW_DWESS_BOUTIQUE	VENTA AL POR MAYOR Y AL DETALLE DE ROPA, CALZADO Y ACCESORIOS DE VESTIR PARA CABALLEROS.	LUISA ALEXANDRA BAUTISTA DELGADO 682693
E/2022-20747	13/4/22	PABLO SEBASTIAN GANADERIA INDUSTRIAL	PRODUCCIÓN, MEJORAMIENTO, COMPRA Y VENTA DE GANADO VACUNO, EQUINO, PORCINO, CAPRINO, AVÍCOLA, CUNICULTURA Y ACUACULTURA. ELABORACIÓN Y VENTA DE PRODUCTOS LÁCTEOS.	PABLO ANTONIO SEBASTIAN DE LA CRUZ 683147
E/2022-21803	19/4/22	PADOVA	COMERCIO INTERNACIONAL, DISTRIBUCIÓN DE PRODUCTOS COMO POLLO, FRUTAS, PETROLEO, UREA	DIOGENES BAYOBANEX REYNA BRITO, JULISSA YOCASTA GERMAN DE REYNA 683262
E/2022-20945	12/4/22	PALMAS DEL ATLANTICO	DENOMINAR UN PROYECTO RESIDENCIAL.	CONSTRUCTORA ARIAS VALERIO S.R.L. 682606
E/2022-20839	12/4/22	PALMERA TROPICAL	VENTA, ELABORACION DE PRODUCTOS QUIMICOS, DE LIMPIEZA Y BELLEZA, ASI COMO CUALQUIER ACTIVIDAD QUE RELACIONA CON LA MISMA.	GENARO CRUCETA DE LOS SANTOS 682491

[210] EXP.	[220] SOL. FECHA	[561] NOMBRE COMERCIAL	[510] ACTIVIDAD	[730] SOLICITANTE	[111] REGISTRO
E/2022-20946 E/2022-18487	12/4/22 5/4/22	PANADERIA PANADON PANADERIA Y RESPOSTERIA D' NELLY JEAN	VENTAS DE TODOS LOS PRODUCTOS Y ALIMENTOS DERIVADOS DE LA HARINA. FABRICACION, DISTRIBUCION Y VENTA DE PANES Y ARTICULOS DE REPOSTERIA.	JOSE MIGUEL ADON NUÑEZ NELLY HIPOLITA SAINTILUS DE JEAN, OUDY JEAN	682607 681334
E/2022-20083 E/2022-20345 E/2022-19291	7/4/22 8/4/22 5/4/22	PANIFICADORA SUSEJ PANORAMA PARK & GARDEN PANOU PRODUCE	FABRICACION DE PAN Y DISTRIBUCION DE PAN AL POR MAYOR Y DETALLES. PROYECTOS DE APARTAMENTOS Y VIVIENDAS EN EL AREA DE BAVARO-PUNTA CANA. COMPRA, VENTA Y DISTRIBUCION DE ALIMENTOS CRUDOS Y PROCESADOS, BEBIDAS CON Y SIN ALCOHOL, ARTICULOS DE CUIDADO PERSONAL Y DEL HOGAR.	RAFAEL ARMANDO RODRIGUEZ TALAVERA PANORAMA LAKE SITE DEVELOPMENT, SRL JAMES COURVOISIER	681916 682117 681266
E/2022-18741 E/2022-15194	6/4/22 16/3/22	PAPELERIA MEL PAPERLAB	COMERCIALIZACION DE ARTICULOS DE PAPELERIA. ACTIVIDADES RELACIONADAS CON LA IMPRESION, SERVICIO DE ELABORACION DE PLACA, SERVICIO DE ELABORACION DE TROFEOS, ACTIVIDADES DE IMPRESION IMPRESION DIRECTA SOBRE MATERIAL TEXTIL, PLÁSTICO, VIDRIO, METAL	PAPELERIA MEL SRL CESARINA MERCEDES PENA PINEDA, ROSANNA MARIA ORTIZ POLANCO DE GUZMAN	681479 681768
E/2022-19973 E/2022-20437	7/4/22 8/4/22	PAPERS FUMIGADORA PARADISE AROMA SHOP	SERVICIOS DE CONTROL DE PLAGAS Y JARDINERIA. IMPORTACION, EXPORTACION Y VENTA DE ARTICULOS DE REGALO, PERFUMERIA, COSMETICOS, PRENDA DE VESTIR, ACCESORIOS, JOYERIA Y ARTESANIA.	QUISQUEYA PEREZ DE PACHECO SUDHIR KHATNANI KHATNANI	681831 682190
E/2022-19927 E/2022-20019 E/2022-17835	7/4/22 7/4/22 6/4/22	PARADOR DON YOYO RESTAURANT PAREJASPERFECTAA PARQUE ZONA FRANCA	ELABORACION Y VENTA DE COMIDAS Y BEBIDAS. SERVICIOS DE PUBLICIDAD PARA ARTISTAS URBANOS A TRAVES DE LA REDES. ISABELA PZFI DESARROLLO, OPERACION Y ADMINISTRACION DE PARQUES DE ZONA FRANCA Y NAVES INDUSTRIALES, ESPECIFICAMENTE PARA EXPORTACION Y SERVICIOS LOGISTICOS	DOMINGO RAFAEL HICIANO VASQUEZ LUIS ALFREDO ESPINOSA MARTINEZ MARIA TERESA BARNICHTA YEARA	681798 681864 681407
E/2022-16462	8/4/22	PARTY SNACKS RD S.E.R. 250807	SERVICIO Y VENTA DE PICADERAS VARIADAS, BOCADILLOS Y POSTRES. REGALOS PERSONALIZADOS Y ARREGLOS DE GLOBOS PARA CUMPLEAÑOS Y EVENTOS.	RAQUEL MORALES GOMEZ	681981
E/2022-21873	19/4/22	PARVED RECYCLING	DEDICADOS A LA COMPRA, VENTA Y RECICLAJE DE CHATARRERIA TALES COMO METALES, PLÁSTICOS, CARTONES Y BATERIAS.	LUDER TAVAREZ VILLAMAN, HECTOR LUIS PAREDES VARGAS	683313
E/2022-20818	12/4/22	PASIVA ARQUITECTURA	SERVICIOS DE LEVANTAMIENTO, DISEÑO Y CONSTRUCCIÓN DE TODO TIPO DE PROYECTOS DE INGENIERIA CIVIL, ARQUITECTURA, INGENIERIA ELECTROMECANICA, MECANICA E HIDRAULICA EN GENERAL	JUNIOR RAFAEL GOMEZ CAMPUSANO	682462
E/2022-21877	19/4/22	PASSCAL BANANA	VENTA DE BANANO ORGANICO Y CONVENCIONAL MERCADO LOCAL, EXPORTACION DE BANANO ORGANICO Y CONVENCIONAL.	FREDDY ALBERTO PASCAL ESTEVEZ	683319
E/2022-21323	18/4/22	PATIO DE DIOS	SERVICIOS DE TURISMO RURAL Y DE MONTANA, ALOJAMIENTO, AVENTURAS, VENTA DE COMIDA, AMENIDADES.	FRANCISCO ANTONIO URENA BATISTA, ROBERT ANTONIO ALMONTE BAEZ PASCUAL VARGAS CASTELLANOS	682932 683031 681906
E/2022-21485 E/2022-20075	18/4/22 7/4/22	PAXY POLLOS Y RESTAURANTE PCPUNCH	SERVICIOS DE RESTAURANT, VENTA Y COMPRA DE POLLOS Y BEBIDAS. VENTAS AL POR MAYOR Y DETALLES DE JUGOS NATURALES Y BATIDOS, COMIDA RAPIDA, SANDWICHES, SNACK BAR, EMPANADAS DE MARISCO, TOSTADAS, PASTELITOS, DULCES, CAFÉ, AGUA, REFRESCOS, CÓCTELES	CHRISTOPHER MEDINA RAMIREZ, PRIMOR STEFANNY PEGUERO MARTINEZ	683031 681906
E/2022-20248	8/4/22	PCC PUERTAS COCINAS Y CLOSETS	SERVICIOS DE EBANISTERIA, INSTALACION, FABRICACION, REMODELACION, PINTURA, DISEÑO Y TAPICERIA. IMPORTACION DE MAQUINARIAS Y MATERIALES PARA EBANISTERIA EN GENERAL	EMIL JOSÉ DÓTEL RODRIGUEZ	682821
E/2022-21652 E/2022-21798 E/2022-17413 E/2022-17362	19/4/22 19/4/22 11/4/22 6/4/22	PEGA + EL SOL PEKAITO RENT CAR & AUTO IMPORT PENELOPE SORIANO EVENT PLANNERS PENSAR JAL	AGENCIA DE VENTA DE NUMEROS DE LOTERIAS IMPORTAR, VENDER, COMPRAR Y RENTAR VEHICULOS DE MOTOR DECORACION DE EVENTOS, COMPRA Y VENTA DE ARTICULOS DECORATIVOS Y CUMPLEAÑOS. SERVICIOS DE ENTRENAMIENTOS, CURSOS Y CAPACITACIONES EN EL AREA DE ECONOMIA ENFOCADA EN EJECUTIVOS Y PROFESIONALES DE ESTA AREA	NARCISO ALTAGRACIA RAMIREZ THEININ EILEEN CASTILLO PIMENTEL PENELOPE SADERY SORIANO URBAEZ JACQUELINE MORA BAEZ	683151 683248 682238 681536
E/2022-21035	13/4/22	PERALTA & JAQUEZ GROUP	OFRECER CON EXCELENCIA Y TRANSPARENCIA SERVICIOS DE TECNOLOGIA, ASI COMO: COMPRA, VENTA Y DISTRIBUCION DE EQUIPOS TECNOLOGICOS. COMPRA, VENTA, RENTA Y ALQUILERES DE VEHICULOS Y MAQUINARIAS INDUSTRIALES.	MICHAEL ANTONIO PERALTA, BETSAYDA RAFAELA MANCEBO JAQUEZ	682879
E/2022-20329 E/2022-21546 E/2022-19477	8/4/22 18/4/22 6/4/22	PERAVIA COMPANY PERCO PERCORD ONLINE PÉREZ GIMO	COMPRA, VENTA, IMPORTACION Y COMERCIALIZACION DE PETROLEO Y TODOS SUS DERIVADOS. SERVICIOS DE GESTION DE DOCUMENTACION LEGAL CON SERVICIO DE ENTREGA A DOMICILIO. ARTES GRAFICAS, IMPRESION EN GENERAL, OFFSET, FLEXOGRAFIA, SERIGRAFIA Y DIGITAL, LETREROS, PUBLICIDAD DE EXTERIOR, VENTA DE MATERIAL GASTABLE DE IMPRESION, EQUIPOS DE IMPRENTA	CARLOS ENRIQUE BELLO SANCHEZ STERLING ALEXANDER DE JESUS PEGUERO JESUS EMILIO PEREZ CAMPUSANO, SONIA ALTAGRACIA PEREZ DE PEREZ	682087 683071 681415
E/2022-14763	8/4/22	PERFECT TRIP FDZ	COMPRA, VENTA Y ALQUILER DE VEHICULOS DE MOTOR E INMUEBLES.	ADALGISA ALTAGRACIA FERNANDEZ HERNANDEZ	682154
E/2022-19861	8/4/22	PERSEUS EVENT AND SECURITY	SERVICIOS DE VIGILANCIA, ANALISIS DE RIESGOS, PRESTAR SERVICIOS DE GUARDA ESPALDAS, ASESORIAS DE SEGURIDAD, SERVICIOS DE SEGURIDAD	CARLOS JOSE LOPEZ GONZALEZ	681979
E/2022-19720	6/4/22	PERVIVE CHESS FOUNDATION	FUNDACION SIN FINES DE LUCRO DESTINADA A LA ENSEÑANZA DEL AJEDREZ COMO MECANISMO DE DESARROLLO INTEGRAL PARA JOVENES DE ESCASOS RECURSOS.	EDUARDO MANUEL RODRIGUEZ GARCIA, SUZETTE CABREJA LORA	681615
E/2022-21465 E/2022-20041	18/4/22 7/4/22	PESCADERIA EL FILETE PET PLANET LOS RIOS	COMERCIALIZACION DE PESCADOS Y MARISCOS, ESPECIALMENTE, TILAPIAS. SERVICIOS VETERINARIOS, VENTA DE PRODUCTOS VETERINARIOS, ACCESORIOS PARA ANIMALES Y ALOJAMIENTO PARA MASCOTAS	ROMAN ESPINAL ESPINAL RAFAEL GOMEZ NUÑEZ, YAMELY YADELIN VALERIO JHONSON	683074 681868
E/2022-20748	11/4/22	PHONE CALL AGENCY 24/7 PCA, SJM.	CALL CENTERS, GESTIONAR Y RESOLVER LLAMADAS ENTRANTES O SALIENTES A TODAS PARTES DEL MUNDO, MEDIANTE DISTINTOS CANALES DE COMUNICACION, TEL., REDES SOCIALES	DORIS CLARITZA SILVERIO MEJIA, MARCOS DAVID JIMENEZ SILVERIO	682426
E/2022-20499	11/4/22	PIANTINI GROUP ESTATES PGE	DESARROLLO, PLANIFICACION, CONSTRUCCION, COMPRA, VENTA, ALQUILER, ORGANIZACION, GESTION, INTERMEDIACION, INVERSION Y ADMINISTRACION INMOBILIARIA	HENRY ANDRES LUGO TAVAREZ	682245
E/2022-21151	19/4/22	PICK ME UP PUNTA CANA	SERVICIOS MAYORISTAS DE AGENCIAS DE VIAJES, VENTA DE TRASLADOS, VENTA DE BOLETOS AEREOS, ALQUILER DE VEHICULOS, RESERVACION DE HOTELES.	BROTH TOURS, S.R.L.	683323
E/2022-18307 E/2022-20449 E/2022-17727	19/4/22 13/4/22 5/4/22	PITAHAYA TROPICAL 6S PIVI TRAVEL PL TECNOLGY COMPANY PLTC	FINCA DE CULTIVO DE PITAHAYA, CULTIVO DE FRUTAS TROPICALES Y SUBTROPICALES. OFRECER SERVICIOS TURISTICOS AL MERCADO DOMINICANO E INTERNACIONAL. SERVICIOS DE VENTA E INSTALACION DE CABLEADO ESTRUCTURADO, INSTALACIONES ELECTRICAS, INSTALACIONES DE CAMARAS, INSTALACION DE CONTROL DE ACCESO	ALBERTO ALEJANDRO MARRERO DIAZ ADRIANNY MASIELL DURAN PICHARDO PEDRO ENRIQUE BAUTISTA SANTOS	683246 682792 681295
E/2022-20524	11/4/22	PLACSSO INGENIERIA	DISEÑOS Y CONSULTORIA PARA PROYECTOS DE INGENIERIA CIVIL, DISEÑOS Y CONSULTORIA PARA PROYECTOS DE ARQUITECTURA	ERISON ALBERTO MORBAN MOTA	682260
E/2022-14238	6/4/22	PLAFONES & TERMINACIONES LIGERAS PLATERLI	COMPRA, VENTAS E INSTALACIONES DE TODO TIPO DE PLAFONES, TERMINACIONES LIGERAS EN GENERAL, INGENIERIA, DISEÑOS Y CONSTRUCCIONES.	BERALDO PEÑA DOMINGUEZ	681630
E/2022-19426	5/4/22	PLAN EVAGELIZACION NACIONAL INTERNACIONAL, PLENI	SIN FINES DE LUCRO, PREDICACION Y EVAGELIZACION DE LA PALABRA DE DIOS BASADO EN LA SANTAS ESCRITURA DE LA BIBLIA.	DANERSON FRANSICHE, ISABEL ESCALANTE SOTO, LUCKNY JOSEPH	681376
E/2022-19974 E/2022-19779	7/4/22 11/4/22	PLASTICOS GURABO PLASTICOS RECICLADORA SPA	FABRICACION, DISTRIBUCION Y COMERCIALIZACION DE PLASTICOS. COMPRA Y VENTA DE DESPERDICIOS PLASTICOS. AGLOMERADO DE DESPERDICIOS PLASTICOS EN POLIETILENO (PE) Y BAJA DENSIDAD (PEBD), PROLIPROPILENO (PP) Y SOPLADO, PVC FLEXIBLE Y RIGIDO.	PLASTICOS GURABO, S.R.L. SEVERINO PUELLO ARIAS	681833 682409
E/2022-19782	6/4/22	PLATANARTE	ELABORACION Y COMERCIALIZACION DE PRODUCTOS ALIMENTICIOS A BASE DE PLATANOS Y OTROS INGREDIENTES COMO HARINA DE PLATANOS, TORTILLAS. SERVICIOS DE RESTAURANT Y REPOSTERIA.	CESAR AUGUSTO RAMON CORDERO DE LOS SANTOS	681665
E/2022-20803 E/2022-20715 E/2022-14317	12/4/22 11/4/22 8/4/22	PLAZA BELLA ROSA PLAZA HELADO INVIERNO 1010 PLAZA MODELO	ALQUILER DE LOCALES COMERCIALES. EXPORTACION E IMPORTACION DE ARTICULOS DE FERRETERIA Y ARTICULOS DEL HOGAR. VENTA DE PRODUCTOS DE BELLEZA PARA EL CUIDADO DE LA PIEL, PELO E HIGIENE PERSONAL, YERBAS Y ESPECIAS AROMATICAS.	RICKI RICARDO TEJADA BLANCO JINFA WANG PLAZA MODELO, E.I.R.L.	682458 682400 682132
E/2022-18642 E/2022-21744 E/2022-19057	7/4/22 19/4/22 4/4/22	PLAZA ROSALINDA PLAZA TEJADA SANTOS PLAZA UREÑA 20 & 10	ALQUILER Y ADMINISTRACION DE LOCALES COMERCIALES. COMPRA, VENTA Y ADMINISTRACION DE LOCALES COMERCIALES. VENTA DE ARTICULOS FERRETEROS, COSMETICOS, PRODUCTOS DE LIMPIEZA, PRODUCTOS DEL CUIDADO PERSONAL Y PRODUCTOS ALIMENTICIOS	VERONICA VALDEZ VALDEZ YANET SANTOS FRANCO JOVANNY UREÑA CABRAL	681815 683210 681243
E/2022-20331	8/4/22	PLUCONDO SERVICE	SERVICIOS DE ADMINISTRACION DE CONDOMINIOS E INMOBILIARIA.	BEYANILDA TOLENTINO BAUTISTA, LEONELA SANTOS FIGUERO, ROSANNA DE LA CRUZ NIVAR	682130
E/2022-19795	8/4/22	PLUS MEDICAL W. MEJIA	SERVICIOS MEDICOS EN GENERAL, DIAGNÓSTICOS MEDICOS, ESTUDIOS MEDICOS DE GASTROENTEROLOGIA Y TODO LO RELACIONADO CON ESTA ACTIVIDAD.	WILLIAM MEJIA LIZARDO	682078
E/2022-20456 E/2022-15895	11/4/22 13/4/22	POLITICA DIGITAL NCIONAL P.D.N. POLITICA Y REALIDAD	SERVICIO DE PUBLICIDAD Y ASESORAMIENTO EN RELACIONES PUBLICA POR MEDIOS DIGITALES. PRODUCCION DE UN PROGRAMA DE TELEVISION, RADIO, PERIODICO DIGITAL Y REDES SOCIALES.	TONY VASQUEZ AGUEDA JENNIFER CELESTE REYES VIDAL	682239 682830
E/2022-19276	5/4/22	POLYCARPE INCORPORATED	PROMOVER SERVICIOS DE SALUD MENTAL, TRATAMIENTO DE ENFERMEDADES MENTALES, PROMOCION DE RECREACION MENTAL, ENTRENAMIENTO DE PERSONAL PARA SALUD MENTAL	PATRICK DELERME, PENNY BONITA DELERME	681248
E/2022-20991	12/4/22	POR AMOR A MI PUEBLO PAAMP	SIN FINES DE LUCRO. LLEVAR MATERIAL EDUCATIVO A BAJO COSTO A LAS POBLACIONES MAS DESPOSEIDAS DE LA REPUBLICA DOMINICANA	GREISY MALLENY GRULLON SEGURA	682649
E/2022-20589 E/2022-20941	11/4/22 12/4/22	PORTE Y PUNTIER ROPA DE 2DA.MANO PORTFOLIO-2000	VENTA DE ROPA DE SEGUNDA MANO. COMPRA, VENTA, ALQUILER, ADMINISTRACION DE BIENES INMUEBLES ASI COMO CUALQUIER OTRO TIPO DE ACCIONES RELACIONADAS A LA ACTIVIDAD PRINCIPAL.	MARIA DEL CARMEN PUNTIER DE PORTE RAFAEL SAMUEL SENA DE JESUS	682293 682592
E/2022-17582 E/2022-20925	6/4/22 12/4/22	POU HERNANDEZ LEGAL CONSULTING POZO PEREZ INDUSTRIAL	SERVICIOS LEGALES Y SEGURIDAD. CONSTRUCCION LIGERA; TRABAJOS DE TERMINACION EN; CRISTALERIA, ALUMINIO, YESO, PLAFON, ELABORACION E INSTALACION DE; PUERTAS, VENTANAS, GABINETES, Y DESPENSAS EN CRISTAL Y ALUMINIO.	ANTONIO POU CHESTARO BIENVENIDO POZO ABREU, EMMANUEL POZO PEREZ	681512 682838
E/2022-21478 E/2022-18758	18/4/22 6/4/22	PPCRE PARADISE PUNTA CANA REAL ESTATE PRANUZ GROUP	COMPRA, VENTA, ALQUILER Y MANEJO DE PROPIEDADES INMOBILIARIAS IMPORTACION Y EXPORTACION DE PRODUCTOS DE CONSUMO DE USO PERSONAL, COMESTIBLES, MEDICAMENTOS, DE USO DOMESTICO, VENTA Y DISTRIBUCION DE EQUIPOS TECNOLOGICOS	CRISTIAN MAFFIONE LIBORIO PRADO NUÑEZ, PRANUZ GROUP, SRL	683009 682597
E/2022-19354	5/4/22	PREESCOLAR GENA	SERVICIOS DE ESTIMULACION TEMPRANA PARA LAS EDADES DE 45 DIAS A 3 AÑOS Y EDUCACION INICIAL PARA LAS EDADES DE 3 A 5 AÑOS, EN LA FORMACION PREESCOLAR, SERVICIOS DE CAPACITACION PARA PERSONAL DOCENTE Y EDUCATIVO, ACOMPAÑAMIENTO Y ACESORIA EDUCATIVA EN PRIMERA INFANCIA	ANGIE HANIE MENDEZ RODRIGUEZ, FRANCESCA MABEL VELAZQUEZ OVIEDO	681318
E/2022-18972	7/4/22	PRESTAMOS E INVERSIONES ETL	PRESTAMOS CON GARANTIA, FINANCIAMIENTO E INVERSIONES MOBILIARIAS E INMOBILIARIAS, ACTIVIDAD QUE SE RELACIONE DIRECTA O INDIRECTAMENTE CON EL OBJETO SEÑALADO.	ISMAEL ANTONIO ANTONIO ZORRILLA	681695
E/2022-21219 E/2022-18974	13/4/22 6/4/22	PRESTAMOS Y FINANCIAMIENTOS EL BORY PRESTOCREDITO MUÑOZ TORRES	PRESTAMOS EN GENERAL (HIPOTECARIOS, PERSONALES Y DE VEHICULOS). PRESTAMOS PERSONALES, PRÉSTAMOS SOBRE VEHICULOS, PRÉSTAMOS PRENDARIOS, GESTIONES DE COBROS, VENTA DE SEGUROS DE VEHICULOS, VENTA, ALQUILER Y ADMINISTRACION DE BIENES RAICES.	GUARIONEX BENITEZ REINOSO KELVIN ALEXIS MUÑOZ TEJADA	682860 681423
E/2022-20125 E/2022-21540 E/2022-20560	8/4/22 18/4/22 18/4/22	PREVENCIÓN FINAL PRIMADAMA PRIMERA IGLESIA DIOS DE PACTO, LUZ Y AMOR	VENTA DE SERVICIOS FUNEBRES Y POLIZA DE SEGUROS. TENEDORA DE ACCIONES E INMUEBLES ORGANIZACION RELIGIOSA, SIN FINES DE LUCRO	NICOLE PATRICIA ANGEL JIMENEZ JOSE ALBERTO ORTIZ BELTRAN PUEDON LUIMA ANTUAN, JOSEPH ANNE CLERMANCIA	681945 683058 683118
E/2022-19744	11/4/22	PRISMARIE MIRANDA FLORES	SERVICIOS DE ACTIVIDADES ARTISTICAS, COMPOSICION, PRODUCCION Y PROMOCIONES COMERCIALES, TANTO ARTISTICAS COMO DE ARTICULOS, Y CUALQUIER OTRA ACTIVIDAD RELACIONADA CON LA ACTIVIDAD PRINCIPAL.	ELBA MICHELL FLORES GONZALEZ	682352

[210] EXP.	[220] SOL. FECHA	[510] ACTIVIDAD	[730] SOLICITANTE	[111] REGISTRO
E/2022-19306	5/4/22	PROCESADORA DE CARNE JOHARLEN ADON, PRO-CARNE J. ADON	DISTRIBUCIÓN DE CARNE EN GENERAL, TANTO PARA IMPORTACIÓN COMO EXPORTACIÓN, EN TODOS LOS ÁMBITOS, COMPRA, VENTA, DISTRIBUCIÓN, DE TODO TIPO DE CARNE, YA SEA CRUDA O PROCESADA.	JOHARLEN DEL CARMEN ADON DUARTE 681282
E/2022-19632	6/4/22	PRODUCTOS AGRÍCOLAS HERNÁNDEZ RAMOS	VENTA DE PRODUCTOS AGRÍCOLAS.	JUAN CARLOS HERNANDEZ 681539
E/2022-13336	8/4/22	PRODUCTOS GAVILAN	FABRICACIÓN Y VENTA DE QUESOS.	PABLO ROBERTO BIERD MARTE 682137
E/2022-20227	8/4/22	PRODUCTOS MARCEL	FABRICACIÓN DE PRODUCTOS DE LIMPIEZA DE ESPACIOS FÍSICOS, HIGIENE PERSONAL Y BELLEZA.	MARIA MARCELINA PENA CRUZ DE MOREL 682013
E/2022-19321	5/4/22	PROGRAMA MEDICO JURIDICO DE REHABILITACION Y AYUDA A LA DISCAPACIDAD PROMEDJURE	ENTIDAD SIN FINES DE LUCRO DEDICADA A PROVEER AYUDA MEDICA Y JURIDICA A PERSONAS NECESITADAS.	ROSA ELVIRA RIVAS REYNOSO 681289
E/2022-19502	12/4/22	PROSPERA GLOBAL GROUP	SERVICIOS DE CONSTRUCCIÓN, INGENIERÍA, ARQUITECTURA Y DISEÑO DE INTERIORES. SERVICIOS INMOBILIARIOS. COMERCIALIZACIÓN, COMPRA, VENTA, ALQUILER Y ADMINISTRACIÓN DE INMUEBLES.	JOSE ALBERTO RUSSELL ROSARIO 682672
E/2022-18990	4/4/22	PROVISIONES HERMANOS PÉREZ	ALMACEN DEDICADO A LA VENTA DE TODO TIPO DE COMIDA DE PRIMERA NECESIDAD (ARROZ, HUEVO, ACEITE) ASÍ TAMBIÉN COMO VENTA DE BEBIDAS ALCOHÓLICAS.	VICTOR MANUEL PEREZ ROSARIO, ANGELA ALTAGRACIA PEREZ ROSARIO 682112
E/2022-19877	7/4/22	PROYECTACION	SERVICIO DE INFOPRODUCTOS DIGITALES, DISEÑO INSTRUCCIONAL, ENSEÑANZA SOBRE EMPLEABILIDAD.	FAUSTO EDUARDO ESTEVEZ SOLIS 681747
E/2022-20316	8/4/22	PROYECTO AGROPECUARIO SANTIAGO MARTE	CRÍA Y VENTA DE GALLINAS PONEDORAS, HUEVOS, POLLOS, CERDOS, RES.	ELIZARDO RAMON MARTE ABREU 682090
E/2022-21221	13/4/22	PROYECTO CAPTACION DE JUVENTUD PROGRESISTA POCAJUP	SIN FINES DE LUCRO, CAPTACION, INTEGRACION Y CAPACITACION DE JOVENES DE LA SOCIEDAD DOMINICANA, EN LO QUE RESPECTE AL MARCO EDUCATIVO, DEPORTIVO, CULTURAL, RELIGIOSO CON LA FINALIDAD DE SERVIR COMO PROPULSOR DE UNA SOCIEDAD DE JOVENES	FUNDACION PROYECTO CAPTACION DE JUVENTUD PROGRESISTA 682857
E/2022-17510	6/4/22	PROYECTO GANADERO Y AGROPECUARIO CRESPO PEÑA	COMPRA, VENTA, COMERCIALIZACIÓN, IMPORTACIÓN Y EXPORTACIÓN DE GANADO E INSUMOS AGRÍCOLAS	FRANKLIN CRESPO PEÑA 681513
E/2022-4638	6/4/22	PROYECTO TURISTICO LIV PUNTA CANA BY EIDG	PARA IDENTIFICAR EL CONDOMINIO	EIDG ELITE INTERNATIONAL DEVELOPMENT GROUP SRL 681560
E/2022-21152	13/4/22	PROYECTO VERDE CONACERD DE MOVILIDAD ELÉCTRICA, PARA LA PROTECCIÓN SOSTENIBLE DE LA ECONOMÍA, EL MEDIO AMBIENTE Y LA REDUCCIÓN DEL CALENTAMIENTO GLOBAL.	SOCIEDAD DE RESPONSABILIDAD LIMITADA QUE SE PROPONE: DESARROLLAR PROYECTOS QUE CONTRIBUYEN A LA MOVILIDAD ELÉCTRICA, LA PROTECCIÓN DEL MEDIO AMBIENTE Y LOS RECURSOS NATURALES, LA REDUCCIÓN DEL CALENTAMIENTO GLOBAL	ANTONIO CRUZ ROJAS, CARLOS MARCIAL FELIZ PÉREZ 682783
E/2022-21657	19/4/22	PSICO ART	PSICO ART ES UN INSTITUTO QUE BUSCA PROMOVER LAS COMPETENCIAS PSICOPEDAGÓGICAS Y DE LA SALUD MENTAL	CRISTIAN FRIAS MARIANO 683165
E/2022-19473	12/4/22	PUERTAS Y VENTANAS HECTOR PERALTA	FABRICACION, COMERCIALIZACION Y DISTRIBUCION DE PUERTAS, VENTANAS Y TODO LO RELACIONADO CON ESTA ACTIVIDAD	RAYMON PERALTA PEREZ 682340
E/2022-19812	11/4/22	PUERTAS Y VENTANAS MICHAEL MINAYA	VENTA E INSTALACIÓN DE PUERTAS Y VENTANAS.	MICHAEL MINAYA RODRIGUEZ 682289
E/2022-19475	6/4/22	PUERTO PLATA SMARTSHOP	VENTAS DE TELÉFONOS Y EQUIPOS INTELIGENTES.	MARCOS CABRERA GARCIA 681469
E/2022-20511	11/4/22	PUNTACANA GOURMET PLAZA MAYORAL	RESTAURANTE DEDICADO A LA PREPARACIÓN, ELABORACIÓN Y COMERCIALIZACIÓN DE ALIMENTOS, COMIDAS Y BEBIDAS; OFRECER SERVICIOS GASTRONÓMICOS	ZACARIAS BRITO PINALES 682251
E/2022-10598	13/4/22	PUNTO 22 CAR WASH CAFE & BAR	SERVICIOS DE LAVADO DE AUTOS, DETALLADO DE INTERIORES, CAMBIO DE ACEITES, ENGRASAMIENTO, CAFETERIA Y BAR.	LUIS GREGORIO FERNANDEZ MARTE 682782
E/2022-21077	19/4/22	PUNTO AZUL	SERVICIOS DE DESARROLLO DE SOFTWARE, SERVICIOS DE TECNOLOGIA, IMPORTACIONES DE EQUIPOS, DISEÑO GRÁFICO, BRANDING, HARDWARE Y CONSULTORIA, IMPORTACION, VENTA DE MUEBLES PARA EL HOGAR, VENTA DE MADERA.	RAFAEL ARTURO GARCIA FERNANDEZ 683290
E/2022-20282	11/4/22	PURA FRUTA CAFE RESTAURANTE	EXPENDIO DE COMIDAS.	SIXTA MARCELINA RODRIGUEZ DE PEGUERO 682302
E/2022-19831	7/4/22	PURIFICADORA DE AGUA LOMA MIRANDA	VENTAS AL POR MAYOR Y DETALLE DE AGUA PURIFICADA EMBOTELLADA, VENTA DE HIELO CÓNICO EN FUNDAS.	JULIO CESAR MEJIA NUNEZ 681699
E/2022-19340	5/4/22	PYS PORTERIA	SERVICIO DE VIGILANCIA SIN ARMAS, PORTEROS.	RAYSA SANTANA JORGE 681303
E/2022-19852	7/4/22	PYV CURLS	NEGOCIO DE CREACIÓN, ELABORACIÓN, SERVICIOS Y VENTAS DE PRODUCTOS QUÍMICOS PARA LA BELLEZA Y CUIDADO DEL CABELLO.	EMELY PAMELA FULGENCIO ROSA 681705
E/2022-20535	11/4/22	QUADRA GROUP	ADMINISTRACION DE ACTIVOS E INVERSIONES, ASI COMO LA GESTION DE NEGOCIOS; CONJUNTO DE EMPRESAS RELACIONADAS A ACTIVIDADES COMERCIALES DIVERSAS	ANGEL DAVID POZO REYES 682263
E/2022-21210	13/4/22	QUADRIFOGLIO DI OCOA	PRODUCCIÓN AGRÍCOLA DE UVAS Y VEGETALES VARIOS, IMPORTACIÓN DE PRODUCTOS AGRÍCOLAS, EMBOTELLAMIENTO DE MOSTO, IMPORTACIÓN Y EXPORTACIÓN DE MOSTO, PRODUCCIÓN DE VINO	WILLIAM ROBERT CALDERON MARTINEZ 682849
E/2022-20622	11/4/22	QUALITA RADIOLOGÍA	SERVICIOS DE RADIOLOGÍA, RESONANCIA MAGNÉTICA, MEDICINA NUCLEAR, DENSITOMETRÍA, ESTUDIOS MÉDICOS DIGITALES, IMÁGENES DIGITALES, TOMAS 4D, 3D, 2D, TOMAS CRANEOFACIALES.	CINDY MELISSA LEPE TEJADA 682318
E/2022-21324	18/4/22	QUEEN UNBOXING	PERSONALIZACIÓN DE ARTÍCULOS, PERSONALIZACIÓN DE REGALOS, PREPARACIÓN DE EVENTOS.	ANA IZAIIRA RIZIK 682939
E/2022-20336	8/4/22	R VERAS FASHION	VENTA DE ROPA INTERIOR, LENCERÍAS Y COMPLEMENTOS.	ROSA RAMONA VERAS SANCHEZ 682113
E/2022-20591	11/4/22	R.C REYES CAMACHO COMERCIAL	VENTA DE ARTICULOS EN GENERAL, COMO ROPA, PERFUMES, EQUIPOS PARA EL HOGAR, ELECTRODOMESTICOS, APARATOS ELECTRICOS, CALZADO.	FRANKLYN TOMAS REYES DE LEON, MARLENY CAMACHO TORRES DE REYES 682296
E/2022-21830	19/4/22	RAC LINGUISTIC ACADEMY	SERVICIOS DE ENSEÑANZA DE LOS IDIOMAS INGLÉS, ESPAÑOL, ALEMÁN Y FRANCÉS, ASÍ COMO CUALQUIER OTRA ACTIVIDAD DIDÁCTICA DIRIGIDA A LA CAPACITACIÓN DE JOVENES Y ADULTOS	REINALDO ARIAS DE LA CRUZ 683268
E/2022-20391	8/4/22	RAMITAS CRECIENDO	SERVICIOS DE GUARDERÍA INFANTIL.	JENSO NOEL DE LA ROSA SANCHEZ, CELENNY NÚÑEZ REYES 682158
E/2022-19324	5/4/22	RAMON ABREU A&E AUTO IMPORT	EXPORTACION E IMPORTACION COMPRA Y VENTA DE VEHICULOS, PIEZAS NUEVAS Y USADAS DE VEHICULOS DE MOTOR, GOMAS RETROVISORES, PARABRISAS, ESPEJOS DELANTEROS Y SUS DERIVADOS.	FRANCISCO JAVIER ABREU MEDINA 681298
E/2022-20314	19/4/22	RANCHERITO VILLA TAXI	SERVICIOS DE TRANSPORTE.	FRANCISCO ARTURO BATISTA PICHARDO 683247
E/2022-19998	7/4/22	RANCHO EL NOVATO	VENTA AL POR MAYOR DE BEBIDAS ALCOHÓLICAS, VENTA AL POR MENOR DE ALIMENTOS Y BEBIDAS, VENTA AL POR MENOR DE BEBIDAS NO ALCOHÓLICAS, SERVICIOS DE PIZZERÍAS, FAST FOOD Y LOCALES DE VENTA DE COMIDAS	RAMON ENRIQUE JORGE PIMENTEL 681847
E/2022-20080	7/4/22	RANCHO NINO RAMIREZ	REALIZACION Y ORGANIZACION DE CHARLAS, TALLERES, EVENTOS, Y BODAS EN GENERALES.	EMILIO ANTONIO RAMIREZ GUTIERREZ 681908
E/2022-18687	1/4/22	RANCHOS YUBOA	DESARROLLO DE PROYECTOS URBANÍSTICOS Y RESIDENCIALES.	PEDRO PABLO PAYANO TEJADA 681495
E/2022-18907	5/4/22	RANDELIZ SOLUTIONS	SERVICIO DE PRESTAMOS PERSONALES	JOSE RICARDO RODRIGUEZ ANDELIZ 681388
E/2022-20751	11/4/22	RAPID SERVICE RODRIGUEZ LOPEZ	PRODUCCIÓN Y VENTA DE PRODUCTOS AGROPECUARIOS, TALEN COMO OREGANO, ESPECIAS CON LA ELABORACION Y DISTRIBUCION DE FUNDAS PLASTICA Y DE PAPEL PARA EL EMPAQUE.	FATIMA LUCIA RODRIGUEZ LOPEZ 682418
E/2022-21658	19/4/22	RAY + WILSON INMOBILIARIA	COMPRA Y VENTAS DE CASAS Y SOLARES, COMPRA Y VENTA DE BIENES RAICES, PROMOCION, GERENCIA Y VENTAS DE PROYECTOS INMOBILIARIOS. VENTA Y ALQUILER DE INMUEBLES	REYES DIAZ 683162
E/2022-19342	5/4/22	RAYNE TAPICENTRO	SERVICIOS DE TAPIZADO DE MUEBLES, CAMAS TAPICERIA EN GENERAL	CLAUDIA MASSIEL FRANCISCO, IRVIN RAYNER VERAS PAULINO 681300
E/2022-20306	12/4/22	RCK PRODUCCIONES	SERVICIOS Y COMERCIO, ORGANIZACION, DESARROLLO Y EXPLOTACION DE EVENTOS EN GENERAL.	ALVARO ROMERO FERNANDEZ 682489
E/2022-19712	6/4/22	RDHIE REPUBLICA DOMINICANA HEALTH INFORMATION EXCHANGE NETWORK	SERVICIOS DE TECNOLOGÍA, INTEROPERABILIDAD DE SISTEMAS DE SALUD, MANEJO DE DATA Y CONSULTORIA TÉCNICA.	ARIUM HEALTH RD, SAS. 681607
E/2022-20736	11/4/22	RDOM SOLUCIONES DENTALES	SERVICIOS ODONTOLÓGICOS EN GENERAL.	RUBI DOMINGUEZ ORTEGA 682408
E/2022-19487	6/4/22	READY2GO IMPORT JWBM	TIENDA VIRTUAL PARA VENDER PRODUCTOS ELECTRONICOS DE CONSUMO AL POR MENOR (ACCESORIOS PARA TELÉFONOS, AURICULARES)	JEAN WISMAYSON 681446
E/2022-21893	19/4/22	REASUMO GROUP	VENTA DE TONER PARA IMPRESORA, VENTA DE CARTUCHOS DE TINTA, VENTA DE MATERIALES GASTABLES, VENTA DE EQUIPOS DE OFICINA	DAYSÍ ALTAGRACIA VENTURA RODRIGUEZ, GLENNIS ELISABETH LAZALA VENTURA 683335
E/2022-20846	12/4/22	REBECCA INVERSIONES	COMPRA, VENTA Y ALQUILER DE INMUEBLES.	ALEXANDRA RODRIGUEZ MEJIA 682505
E/2022-21055	13/4/22	RED DE TUTORÉS Y ASESORES DE MATEMÁTICA Y FINANZAS RETAMATYF	DESARROLLAR UNA RED NACIONAL E INTERNACIONAL DE TUTORÉS Y ASESORES PARA DAR ACOMPAÑAMIENTO, TUTORÍA Y ASESORÍA EN EDUCACIÓN MATEMÁTICA A ESTUDIANTES EN NIVELES PRIMARIO, SECUNDARIO Y UNIVERSITARIO	LIBIA SMIRNA ALCANTARA MOLINA DE TAVERAS 682746
E/2022-19901	19/4/22	RED ONLINE RSMS	COMPRA, VENTA Y SERVICIOS ELECTRONICOS	JOSE FRANCISCO PEÑA GUABA 683278
E/2022-20789	13/4/22	RED POR UN PROPOSITO	PROGRAMA DE TELEVISIÓN Y DIGITAL, PRODUCCIÓN AUDIOVISUAL Y SERVICIOS DE PUBLICIDAD.	JOSÉ TEODORO ESCAÑO HENRIQUEZ 682856
E/2022-20154	8/4/22	RED RP CORPORATION	COMPRA Y VENTA DE INMUEBLES PARA INVERSION, ALQUILER Y MANEJO DE BIENES INMUEBLES.	LAURA AMELIA ROJAS PEREYRA 682148
E/2022-18921	7/4/22	REDWAN	CONFIGURACIÓN DE TODO TIPO DE EQUIPOS DE INFRAESTRUCTURA INFORMÁTICA, CONFIGURACIÓN DE MIKROTIK Y VENTA E INSTALACIÓN DE CÁMARAS DE SEGURIDAD	GREGORY ANTONIO BLANCO 681853
E/2022-14750	15/3/22	REFRIAUTO LOS VEGANOS	INSTALACIÓN Y REPARACIÓN DE AIRE ACONDICIONADO DE VEHICULO.	DAMARIS ALTAGRACIA ADRIAN DE CRUZ 682968
E/2022-19482	6/4/22	RELAX ASESORES DE SEGUROS	SERVICIOS DE CORREDORES Y ASESORES DE SEGUROS. SOLUCIONES PARA LA GESTIÓN DE RIESGOS.	WILLIAM ANDIEL GALVAN ABREU 681453
E/2022-16702	6/4/22	REMINDER & M-MITAS HAIR CARE	FABRICACIÓN, DISTRIBUCIÓN Y COMERCIALIZACION DE PRODUCTOS CAPILARES.	WILNELIA DEL CARMEN ACOSTA ALMONTE DE GARCIA 681613
E/2022-17874	5/4/22	RENETCOM	ADMINISTRACIÓN Y GESTIÓN DE NEGOCIOS, VENTA AL POR MAYOR Y DETALLE E IMPORTACIÓN DE EQUIPOS ELECTRÓNICO, INSTALACIÓN, SOPORTE Y MANTENIMIENTO ELECTRÓNICO E INFORMÁTICO	ANDRISO RAFELIN MEJIA ORTIZ 682008
E/2022-21070	13/4/22	RENEWMAG REVISTA ESPECIALIZADA DE SALUD	ELABORAR, DISEÑAR, EDITAR, IMPRIMIR, DISTRIBUIR, PROMOVER, PUBLICAR DE FORMA IMPRESA Y DIGITAL, Y COMERCIALIZAR PUBLICACIONES DE REVISTAS EDITORIALES DE INFORMACIONES DE SALUD	PATRICIA TURBI NUNEZ DE FERRER 682723
E/2022-17423	6/4/22	RENOVADA STETIC BROWS	CENTRO Y SERVICIOS DE BELLEZA, ESTETICA, SPA, TODO LO RELACIONADO A LA BELLEZA DE LA MUJER, MAQUILLAJE Y PRODUCTOS PARA EL CUIDADO DE LA PIEL.	SINDY ELENA DE LA ROSA 681628
E/2022-20897	12/4/22	RENOVELLE	CENTRO DE SERVICIOS Y ESPECIALIDADES ODONTOLÓGICAS. SERVICIOS DE MEDICINA ESTETICA. VENTA DE PRODUCTOS PARA LA BELLEZA Y EL CUIDADO PERSONAL.	MARIEL ESTHER BAEZ SIRI 682552
E/2022-20317	8/4/22	RENPROSA GROUP	SERVICIOS DE INSTALACION DE PANELES SOLARES Y ENERGIA ALTERNATIVA.	JOSIAN CRISTHOFER GOMEZ 682089
E/2022-21558	18/4/22	REPOSTERIA WILTON WTM	ELABORACION DE BIZCOCHOS PARA BODAS Y SUS DERIVADOS, ELABORACION DE POSTRES, VENTA DE GLOBOS Y ACCESORIOS PARA FIESTAS Y ACTIVIDADES RECREATIVAS, VENTA DE DECORACIONES EN GENERAL.	WILTON RAMON TAVERAS MENDOZA 683111
E/2022-15825	7/4/22	REPUESTOS BLANCO TEJEDA	VENTAS DE TODO TIPO DE REPUESTOS DE VEHICULOS DE MOTOR, BICICLETAS, LUBRICANTES, NEUMÁTICOS, HERRAMIENTAS Y ACCESORIOS.	EDWIN AMBIORIS TEJEDA SAMBOY 681934
E/2022-20231	8/4/22	REPUESTOS EL ILUSTRE	VENTA DE BICICLETAS, REPARACION, ACCESORIOS, BATERÍAS Y LUBRICANTES.	EMMANUEL MINYETY MEJIA 682020
E/2022-18704	8/4/22	REPUESTOS Y SERVICIOS ROAN A & R	REPARACION DE VEHICULO DE MOTOR, VENTAS DE PIEZAS Y REPUESTOS, MANTENIMIENTO, PREVENCIÓN DE SERVICIOS AUTOMOTRIZ EN GENERAL.	ROSANNA REYNOSO SOLIS 682138
E/2022-20050	7/4/22	RESCATALO PUCKY & BLACKY	ORGANIZACIÓN SIN FINES DE LUCRO, QUE SE DEDICA AL RESCATE Y ASISTENCIA DE SALUD, ALIMENTACIÓN Y CUIDO DE PERROS Y GATOS CALLEJEROS.	BELKIS LIDENIA SANTANA JIMENEZ 681871
E/2022-21737	19/4/22	RESIDENCIA GERIATRICA VILLA FLORAL	CENTRO GERIÁTRICO PARA ATENDER A PERSONAS ENVEJECIENTES DISCAPACITADAS.	YOELI MAYELINE CONTRERAS 683208
E/2022-19981	11/4/22	RESIDENCIAL LOS COLLADOS	PROTECCIÓN DEL NOMBRE DEL CONDOMINIO.	ROSSANNA DE JESUS CRESPO MORROBEL 682319
E/2022-19365	19/4/22	RESIDENCIAL CACICAZGO DE LA MAGUANA	IDENTIFICAR NOMBRE DE EDIFICIO Y PROYECTOS INMOBILIARIO DE RESIDENCIA. PROYECTO HABITACIONAL DE LA FAMILIA FELIZ EN SAN JUAN DE LA MAGUANA.	JESUS SALVADOR RIVAS JIMENEZ 683232

[210] EXP.	[220] SOL. FECHA	[561] NOMBRE COMERCIAL	[510] ACTIVIDAD	[730] SOLICITANTE	[111] REGISTRO
E/2022-20822 E/2022-6781	12/4/22 6/4/22	RESIDENCIAL LATTERALE I RESIDENCIAL QUINTANA DE DON BAROLO	CONDominio Y/O ADMINISTRACION DE CONDOMINIO. DENOMINAR PROYECTO INMOBILIARIO.	MIGUEL ALEXANDER MEDINA BELLO CONSTRUCTORA E INVERSIONES CHARLESTON, S.R.L.	682470 681610
E/2022-8573 E/2022-20627	5/4/22 11/4/22	RESIDENCIAL TRIGO DE ORO RESOLIENT DOMINICANA	RESIDENCIAL PARA USO DE VIVIENDAS PRIVADAS Y DE FINALIDAD TURISTICA. SERVICIOS DE COMPRA, VENTA, DISTRIBUCION, IMPORTACION, EXPORTACION RELACIONADOS AL DESARROLLO DE TECNOLOGIA Y ENERGIA RENOVABLES.	C.A.S.A. CONSTRUCCIONES DEL ESTE S.R.L., RAYMUNDO MORALES BORBON	681312 682324
E/2022-20870 E/2022-19860 E/2022-20097	12/4/22 11/4/22 13/4/22	RESTAURAN LA DELICIA DE POLA RESTAURANTE CAFE BAR LA CACHEMBA REVERDECER MEDICINAS DE LA TIERRA	SERVICIOS DE RESTAURANTE Y CANTINA SIN ESPECTACULOS. VENTA DE COMIDAS Y BEBIDAS. VENTA Y DISTRIBUCION DE PRODUCTOS ORGANICOS PARA USO PERSONAL DE HIGIENE Y DE LIMPIEZA DEL HOGAR BASADO EN PLANTAS Y ESENCIAS NATURALES.	POLA DEL CARMEN ARIAS TAVAREZ MAXIMO AQUINO CABRERA ALDANA YAMILA FERREIRA	682544 682326 682754
E/2022-19345	5/4/22	REVISTA VALOR COMPARTIDO BANFONDESA	REDACCION, DISEÑO, EDICION, PUBLICACION, DISTRIBUCION Y PROMOCION DEL MEDIO DE COMUNICACION INSTITUCIONAL TRANSVERSAL DEL BANCO DE AHORRO Y CRÉDITO FONDESA, S.A. (BANFONDESA)	BANCO DE AHORRO Y CREDITO FONDESA, S.A. (BANFONDESA)	681305
E/2022-18149	30/3/22	REYALTY GROUP	ASESORIA FINANCIERAS, INTERMEDIACION EN NEGOCIOS MULTIPLES, REPRESENTACION CMERCIAL Y DE NEGOCIOS, SERVICIOS FINANCIEROS NO REGULADOS, ACTIVIDADES DE BIENES RAICES	AIDA ALTAGRACIA ASENCIO REYES, TIRSO ANTONIO RAMIREZ DE JESUS	681426
E/2022-20238	8/4/22	REYLIN RENTA CAR	RENTA, ALQUILER DE VEHICULOS Y SERVICIOS A FINES.	ILENIA LOPEZ MARTINEZ, JUAN FRANCISCO MARTINEZ BARRIENTOS	682019
E/2022-20483	11/4/22	REYNOSO FOOD GROUP A&R	IMPORTACION Y DISTRIBUCION DE PROVISIONES ALIMENTICIAS, CARNES, EMBUTIDOS, MARISCOS, Y TODO TIPO DE ALIMENTOS.	FRANCISCO ANTONIO ALONZO REYNOSO	682405
E/2022-21885	19/4/22	RICARDO & LORENZO INVERSIONES INMOBILIARIAS	SERVICIOS INMOBILIARIOS ABARCANDO LOS ASPECTOS LEGALES Y TÉCNICOS DEL MISMO.	ENRIQUE JOSE RICARDO GUERRERO, HEIDY LORENZO JIMENEZ	683327
E/2022-20679	11/4/22	RINCON BELLACO FAST FOOD	ELABORACION DE COMIDA RÁPIDA TALES COMO: HAMBURGUESAS, HOT DOGS, SÁNDWICHES, SALCHICHAS, EMPANADAS, YAROS, PICADERAS (QUIPES, CROQUETAS, BOLLITOS DE YUCA, BOLAS DE PAPA, PASTELITOS)	VICTOR MIGUEL CISNEROS MOREL	682365
E/2022-17087	12/4/22	RIO AGRIVERDE LUJO	PRODUCCION, EXPORTACION, IMPORTACION Y COMERCIALIZACION DE PRODUCTOS AGRICOLAS, PRODUCCION Y COMERCIALIZACION DE ABONOS ORGANICOS Y SINTETICOS PARA LA PRODUCCION AGRICOLA.	JOSE LUIS RAFAEL GOMEZ PIMENTEL	682490
E/2022-19361	12/4/22	RIOS LOPEZ ADVISOR INTERNACIONAL	ASESORIA, CONSULTORIA DEPORTIVA Y ADMINISTRATIVA, ORGANIZACIÓN DE EVENTOS INTERNACIONALES DEPORTIVOS, CONFERENCIAS DEPORTIVAS, CONSULTORIA FINANCIERA, CONSULTORIA DE INMUEBLES	CARLOS RAFAEL RIOS	682699
E/2022-19169 E/2022-21584	5/4/22 18/4/22	RIPAEN PAYANO DOMINICANA RIVERSOUND INVESTMENTS	SERVICIOS DE ADMINISTRACION DE PROPIEDADES. SERVICIOS DE CONSTRUCCION, TURISMO E IMPORTACION DE PRODUCTOS DE CONSTRUCCION DE CHINA.	RICHARD PAYANO ENCARNACION IAN CARL ROWE	681340 683115
E/2022-20435	13/4/22	RIVHERNA SERVICES	SERVICIOS DE MANTENIMIENTO Y LIMPIEZA DE AIRES ACONDICIONADOS, ELECTRICIDAD, LIMPIEZA RESIDENCIAL Y EMPRESARIAL, FUMIGACION.	ALEXA MARIE RIVERA ARIAS	682718
E/2022-20399 E/2022-15772 E/2022-21384	8/4/22 18/4/22 18/4/22	RIVIERA CANA MACAO RLC POLLOS ROBGRAFF TECH	SERVICIOS DE IMPORTACION Y VENTA DE RESPUESTOS NUEVO Y USADOS PARA VEHICULOS. CRIANZA Y VENTA DE AVES. ES UNA SOCIEDAD COMERCIAL DESTINADA A LA VENTA, DESARROLLO, COMERCIALIZACION Y PROGRAMACION DE SOFTWARES DE TODAS LAS AREAS PROFESIONALES, BAJO LA MODALIDAD DE SOFTWARE AS A SERVICE (SAAS)	ANGEL RAFAEL RONDON MARTE ROBERTO LIZARDO COLLADO SIME RAFAEL ALFONSO MARTINEZ CRUCETA	682185 683061 682965
E/2022-11159	11/4/22	ROCAENCA	SERVICIOS DE SUPERVISION Y CONTROLES DE CALIDAD, MANTENIMIENTOS, REPARACIONES Y CONSTRUCCION	TOMAS ROBERTO CASILLA CUELLO, JEFFREY ENMANUEL CASILLA TAVAREZ	682486
E/2022-21156 E/2022-20606	13/4/22 12/4/22	ROCK MANSION ROESA	SERVICIOS DE CONSTRUCCION EN GENERAL Y REAL ESTATE. SERVICIOS INDUSTRIALES: LOS SERVICIOS INDUSTRIALES A LOS QUE NOS REFERIMOS SON: TRABAJOS DE METALMECANICA, LIMPIEZA DE MAQUINARIAS, ACONDICIONAMIENTO DE TERRENO, PINTURA Y ALBAÑILERIA.	EDUARDO ANTONIO MARTE FURMENT ROBERTO CABRERA JAVIER	682785 682558
E/2022-17903 E/2022-21189	8/4/22 13/4/22	ROGASEV AUTO IMPORT ROGGERS & GOMEZ CONSULTING GRUPO LEGAL ESPECIALIZADO	VENTA, COMPRA, IMPORTACION DE VEHICULOS, NUEVOS Y USADOS. SERVICIOS DE ASESORIA Y CONSULTORIA LEGAL Y DE INVERSIONES, PRÉSTAMOS PERSONALES, HIPOTECARIOS, ASESORIAS Y PROCESOS MIGRATORIOS	ROBERTO CARLOS SEVERINO ACOSTA JUAN PABLO GOMEZ ABREU	682047 682814
E/2022-18759	11/4/22	ROINTRANS	OFRECER SERVICIOS DE TRANSPORTE DE CARGA EN CONTENEDORES, CARGA SUELTA, CARGA A GRANEL Y MANEJO DE CARGA DE PROYECTOS, INCLUYENDO SERVICIOS DE GESTION ADUANAL.	JOSE ROBERTO ROJAS DE LA CRUZ	682668
E/2022-17907	11/4/22	ROISPE ESTETICA Y SPA	CAPACITACION EN CURSOS DE ESTETICA Y MASAJES, MAQUILLAJE, MASAJE, ESTILISMO, ESTÉTICA, VENTA DE PRODUCTOS Y ACCESORIOS ASOCIADOS A LO ANTES MENCIONADO.	ROSA EDELMIRA FLORENCIO GOMEZ	682223
E/2022-20506	11/4/22	ROLLERS PARK PUNTA CANA	SERVICIOS DE PARQUE DE DIVERSIONES: USO DE JUEGOS MECANICOS FAMILIARES PARA NIÑOS Y ADULTOS, VENTA DE ALIMENTOS, ESPECTACULOS PARA LA FAMILIA.	KIRSIS PANIAGUA MARTINEZ, ELISANIA CALCAÑO SANTANA	682273
E/2022-19600	7/4/22	ROMADAM WILLY AUTO PARTS	IMPORTACION Y VENTA DE REPUESTOS PARA AUTOMOVILES Y CAMIONES, NUEVOS Y USADOS; VENTA DE NEUMATICOS PARA AUTOMOVILES Y CAMIONES	RAMON EMILIO ADAMEZ DE LA CRUZ	681820
E/2022-19811	7/4/22	ROMANBOX COURIERS	SERVICIOS DE ENVIO DE PAQUETES VIA AEREA, MARITIMA, COURIERS, MENSAJERIA, PAQUETERIA.	JAHAIRA WILNELIA GUZMAN MARTINEZ	681702
E/2022-20982	12/4/22	ROMANCO	ACTIVIDADES COMERCIALES DENTRO DE LO CONVENIDO POR LAS LEYES LOCALES E INTERNACIONALES, ORIENTADAS DE FORMA PRINCIPAL A LA CONSTRUCCION	PAUL ALBERTO ROMÁN ESPINAL	682640
E/2022-21016	12/4/22	ROMPE CABEZA MUSIC	SERVICIOS DE FIRMA Y MANEJO DE ARTISTA, ESTUDIO DE GRABACION, REALIZACION DE FIESTAS Y EVENTOS NACIONALES E INTERNACIONALES	JONATHAN SURIEL	682682
E/2022-20716 E/2022-21039	11/4/22 12/4/22	RONAYU REAL ESTATE ROSE RIZADO STUDIO	COMPRA Y VENTAS DE CASAS, APARTAMENTOS SOLARES Y ADMINISTRACION DE ALQUILERES. OFRECER LOS SERVICIOS DE UN SALON DE BELLEZA: LAVADO DE CABEZA, PEINADOS, CORTES, TINTES, ALISADOS, MANICURE, PEDICURE	JULISSA DIANELBA HERNANDEZ DE TAVAREZ ROMELENI NAVARRO	682394 682714
E/2022-21951	20/4/22	ROSWIL TRAVEL	SERVICIOS DE AGENCIA DE VIAJES: BOLETOS AÉREOS, TOURS NACIONALES, TOURS INTERNACIONALES, EXCURSIONES, PRODUCCION DE EVENTOS, COMMUNITY MANAGER.	WILVIS ALMEIDA MELO DE LEON	683399
E/2022-20873	12/4/22	ROYAL LINNET GROUP	LA SOCIEDAD TIENE COMO ACTIVIDAD COMERCIAL, SERVICIOS DE CONSULTORIA Y ASESORIA EN GESTIONES EMPRESARIALES, INDUSTRIALES, FINANCIERAS, TÉCNICAS, LEGALES Y FISCALES	YAMEL STEPHANIE LLENAS LAJUD	682523
E/2022-20048	7/4/22	ROYAL TOWER	CONSTRUCCION DE PROYECTOS INMOBILIARIOS DE VIVIENDAS A SER DESARROLLADOS CONFORME LAS DISPOSICIONES LEGALES QUE RIGEN EL FIDEICOMISO EN REPÚBLICA DOMINICANA.	DB LEGE, S.R.L.	681875
E/2022-19464	6/4/22	RUB-CHEZ	PRODUCCION, COMPRA Y VENTA AL POR MAYOR Y AL DETALLE DE PRODUCTOS CULINARIOS Y DE CONSUMO HUMANO.	RUBERT DEL ORBE SANCHEZ	681396
E/2022-20252 E/2022-20509	8/4/22 12/4/22	RUDIS MEDINA AUTO IMPORT RUTEX INVERSIONES	VENTAS DE VEHICULOS NUEVOS Y USADOS. COMERCIALIZACION, FABRICACION, DISTRIBUCION, REPRESENTACION, COMPRA, VENTA, IMPORTACION O EXPORTACION DE PROVISIONES ALIMENTICIAS	RUDIS DERLANIS MEDINA SANTANA JOAN MANUEL SENRA OSSER	682041 682475
E/2022-7239	7/4/22	SAANGLED	PRODUCCION DE LECHE DE GANADO N.C.P. INCL. LA CRIA DE GANADO DE BUFALA, CABRA, PARA LA PRODUCCION DE LECHE PRODUCCION AGRICOLA EN GENERAL	PATRICIA ANGELICA MATEO MORALES, BENJAMIN OLMEDO PARRA OLIVO	681816
E/2022-19917 E/2022-18450	7/4/22 6/4/22	SABRINSKY FLORES DENTAL ROOM SABROFRUT RD	SERVICIOS DE CLINICA DENTAL, DENTISTA, CLINICA ODONTOLÓGICA FABRICACION, VENTAS, IMPORTACION Y EXPORTACION DE HELADOS Y NÉCTARES ARTESANALES EN DIVERSAS PRESENTACIONES BAJO EL NOMBRE DE SABROSA RD.	SABRINSKY ESPERANZA FLORES PENA LUIS OMAR METZ PAULINO	681774 681432
E/2022-21667	19/4/22	SAGROUP	ORGANIZACION, COMERCIALIZACION, EXPLOTACION Y/O ADMINISTRACION DE JUEGOS AL AZAR, RECREATIVOS, DEPORTIVOS, OPERADOR DE MAQUINAS RECREATIVAS	NEGOCIOS ICRAPAT, S.R.L.	683169
E/2022-21383	18/4/22	SAHINOGLU-FLORES & ASOCIADOS	COMPRA, VENTA, IMPORTACION Y EXPORTACION DE PUERTAS, VENTANAS, MATERIALES ELÉCTRICOS, SISTEMAS DE SEGURIDAD, MATERIALES DE CONSTRUCCION, FERRETEROS Y DECORATIVOS.	PEDRO DIONICIO FLORES GRULLON	682955
E/2022-20906	18/4/22	SALA DE TAREA ENMANUEL EL REY YA VIENE	SERVICIOS DE CAPACITACION EN EL AREA DE: ORIENTACION ACADEMICA, VOCACIONAL, EDUCATIVA Y PEDAGOGICO, ASI COMO ACTIVIDADES AFINES.	MARIA ISABEL SOLIS	683030
E/2022-16088	21/3/22	SALAZAR FESTEJOS	VENTAS, ALQUILERES, ORGANIZACION DE EVENTOS, DECORACION DE TODO TIPO DE FESTEJOS, BUFET, TODA ACTIVIDAD RELACIONADA.	MARIA TERESA SALAZAR RODRIGUEZ	682080
E/2022-19623	6/4/22	SALEX VARGAS GROUP	INSTALACION DE EQUIPOS TECNOLÓGICOS, CAMARAS, CONTROLES DE ACCESO, VENTAS DE MATERIALES PUBLICITARIOS Y INSTALACIONES DE LETREROS .	SAMUEL ALEXANDER VARGAS DE LOS SANTOS	682438
E/2022-19601	6/4/22	SALON BEAUTY TOPS	SERVICIO DE CORTE DE CABELLO, LAVADO DE CABEZA, TINTE, ALIZADOS, TRATAMIENTOS PROFUNDOS, TRATAMIENTOS DE KERATINA, MANICURE, PEDICURE, DEPILACION DE CEJAS, LABIOS	YULANI ESCALANTE MENDEZ	681510
E/2022-20894	19/4/22	SALON DE BELLEZA & SPA ARB RIVERAS BRITO	SERVICIO DE SALON DE BELLEZA, SPA; VENTAS DE PRODUCTOS DE BELLEZA Y TRATAMIENTOS FACIALES.	ARIDIA RIVERAS BRITO	683228
E/2022-13065 E/2022-20082 E/2022-20230	7/4/22 7/4/22 8/4/22	SALPISA GASTROBAR SAMA RENT CAR IMPORT SANAD, SALUD EN CASA	VENTA DE COMIDA EN GENERAL DULCES Y SALADAS IMPORTACION, RENTA Y VENTA DE VEHICULOS. SERVICIOS HOSPITALARIOS.	ISABEL MARIA REYES CAPELLAN CATALINO MATEO BRITO EDWARD JAVIER GIL PEREZ, MASSIEL MARIA MEJIA DE GIL	681885 681927 682018
E/2022-21832 E/2022-19659	19/4/22 6/4/22	SANCHEZ MARIA SANTOS AUTO SERVICIOS SAS	ASESORIA EN MATERIA DE SEGURIDAD Y SALUD OCUPACIONAL Y MEDIO AMBIENTE. SERVICIOS DE MANTENIMIENTO AUTOMOTRIZ TALES COMO MECANICA INTERNA, MANTENIMIENTO, CAMBIOS DE ACEITES Y CAMBIO DE FILTROS.	WILLY RAFAEL SANCHEZ SANCHEZ FELIX RAMIREZ ROSADO	683274 681553.
E/2022-21843 E/2022-20569	19/4/22 11/4/22	SANTOS SUNSHINE APARTMENTS SANZREY SOLUCIONES EN INGENIERIA	RENTA, VENTA, ADMINISTRACION, ALQUILER, LIMPIEZA Y MANTENIMIENTO DE INMUEBLES. DISEÑO Y CONSTRUCCIONES DE OBRAS CIVILES, INSTALACIONES SANITARIA, INDUSTRIAL Y RESIDENCIAL. DISEÑO Y ARMADO DE ESTRUCTURA METÁLICA, CONSTRUCCION DE CUARTOS FRÍO	MAXIMO SANTOS MORILLO JUAN ANTONIO SANCHEZ REYNOSO	683281 682279
E/2022-21364 E/2022-19889	18/4/22 7/4/22	SAPIENZA RD SATO PARRA SERVICIOS DE GRUAS	INVERSIONES INMOBILIARIAS OFRECER LOS SERVICIOS DE ELECTROMECANICA DIÉSEL, SERVICIOS DE GRUAS TELESCÓPICAS Y GRUAS PARA TODO TIPO DE VEHICULOS INCLUYENDO, CAMIONES, VOLTEOS, CABEZOTE, RÍGIDO, MECÁNICA EN GENERAL, REPUESTO.	JOSE EDISON SUAREZ CRESPO JONATHAN DE JESUS PARRA ACEVEDO	682949 681920
E/2022-20335	8/4/22	SDQUALITYLAB	SERVICIOS DE LABORATORIO INDUSTRIAL Y DE MICROBIOLOGIA, TALES COMO: TRATAMIENTO DE AGUAS RESIDUALES Y POTABLES, AMBIENTAL Y ALIMENTOS, SUPERFICIES, FISICOQUIMICO.	SCARLET MORILLO FERNADEZ	682104
E/2022-20607 E/2022-20614	18/4/22 11/4/22	SEA CANA CRUISE LINE SEA CANA LINE CARGO	SERVICIOS DE TRANSPORTE MARITIMO DE CARGA, Y TRANSPORTE MARITIMO DE PASAJEROS. SERVICIOS DE TRANSPORTE MARITIMO DE CARGA.	SKY CANA, S.R.L. SKY CANA, S.R.L.	683047 682310
E/2022-19474	11/4/22 6/4/22	SEA SHORE PROPERTIES SEBASTIAN TRAVEL	SE DEDICARA A LA ADMINISTRACION, VENTA Y ALQUILER DE PROPIEDADES. AGENCIA DE VIAJES DEDICADAS A LA VENTA DE HOTELES NACIONALES E INTERNACIONALES, EXCURSIONES A NIVEL NACIONAL E INTERNACIONAL, TRASLADOS TURISTICOS.	RICARDO ALDAMA KATHERINE PAMELA CARMONA MARIANO	682304 681406
E/2022-21863	19/4/22	SECARGUI HOME	SERVICIOS INMOBILIARIO EN GENERAL.	XIOMARA MERCEDES TAVERAS RAMIREZ DE RODRIGUEZ	683314
E/2022-21702	19/4/22	SECONFIARI	SERVICIOS DE CONTABILIDAD, ASESORIA FINANCIERAS Y TRIBUTARIAS, ESTADOS FINANCIEROS, REGISTROS DE NOMBRES COMERCIALES, MANEJO DE TSS, REGISTRO DE PLANILLAS DE EMPLEADOS (SIRLA)	ARIDIS YOSELIN GOMEZ LECLERC DE POLANCO	683185

[210] EXP.	[220] SOL. FECHA	[510] ACTIVIDAD	[730] SOLICITANTE	[111] REGISTRO	
E/2022-21563	18/4/22	SECRETS TIDES PUNTA CANA	ORGANIZACIÓN DE ALOJAMIENTO EN HOTELES; REALIZACIÓN DE RESERVAS DE ALOJAMIENTO TEMPORAL, COMIDAS E INSTALACIONES PARA CONFERENCIAS, EXPOSICIONES Y REUNIONES	THE CORYN GROUP II, LLC	683128
E/2022-21571	19/4/22	SEGEXPROT, SERVICIOS GENERAL DE EXCAVACIONES, PROYECTOS Y TRANSPORTES LOGISTICOS	SERVICIOS DE CONSTRUCCION EN GENERAL, TRANSPORTE LOGISTICOS Y MOVIMIENTOS DE TIERRA.	JOAN GEORGE DE LA ROSA DE LA CRUZ, JENRY MONTERO BAEZ	683338
E/2022-20668	11/4/22	SEGURIDAD 369	SERVICIOS DE VIGILANCIA Y SEGURIDAD PRIVADA, RESIDENCIAL Y EMPRESARIAL, ASESORIAS EN SEGURIDAD Y VIGILANCIA.	WILFRIDO PENA COLON	682599
E/2022-16933	12/4/22	SEGURIDAD PRIVADA EL FARAON	SERVICIOS DE SEGURIDAD PRIVADA EN GENERAL.	FERNANDO ALBA ESPAILLAT, LUIS EMILIO ROJAS LAJARA	682627
E/2022-19461	6/4/22	SEICHA DOMINICANA	COMPRA Y VENTA DE ELECTRODOMESTICOS, SMARTPHONES Y COMPUTADORAS NUEVOS Y USADOS, COMPRA Y VENTA DE REPUESTOS NUEVOS Y USADOS DE ELECTRODOMESTICOS	JOSE ALBERTO CHACON YEGUEZ	681397
E/2022-21636	19/4/22	SEJUN 071	SERVICIOS DE TRANSPORTE DE MERCANCIAS, PRODUCTOS AGRICOLAS, PROVISIONES, MUDANZAS Y ACARREOS.	JUNIOR REYES CALVO	683267
E/2022-21243	13/4/22	SEMIDOM	IMPORTACION, EXPORTACION, DISTRIBUCION, COMERCIALIZACION, ALMACENAMIENTO, REPRESENTACION Y VENTA DE SEMILLAS, FERTILIZANTES, MAQUINARIA Y ARTICULOS PARA LA PRODUCCION AGRICOLA.	SEMIDOM SRL	682880
E/2022-21397	18/4/22	SEMYCCRI	SERVICIOS EN EMERGENCIAS Y CUIDADOS CRITICOS, ASISTENCIA MEDICA AMBULATORIA Y DOMICILIARIA.	ELIEZER JIMENEZ PUELLO	682961
E/2022-20475	11/4/22	SEPCA, SERVICIOS DE ENFERMERIA	PRESTACION DE SERVICIOS DE ENFERMERIA COMPLETA.	STEPHANY MARIEL RODRIGUEZ LANTIGUA	682233
E/2022-21330	18/4/22	SEPROEM	SERVICIOS DE ALQUILER Y VENTA DE SOFTWARE PARA MICRO, PEQUENAS Y MEDIANAS EMPRESAS.	JOSE LUIS LUQUE ESCOBAR	682941
E/2022-21066	13/4/22	SERATEC	SERVICIOS DE ASESORIA Y ASISTENCIA TECNICA, COMERCIAL Y ADMINISTRATIVA. DISEÑO, EXPLOTACIÓN Y GESTIÓN DE PROYECTOS BASADOS EN ENERGÍAS RENOVABLES Y EFICIENCIA ENERGÉTICA.	LUZ YANEIRYS RODRIGUEZ DE LA ROSA	682722
E/2022-21837	19/4/22	SERTECFOR SERVICIOS TECNICOS FORESTALES	PRESTAR SERVICIOS TECNICOS FORESTALES, ELABORACION DE PLANES DE MANEJO, DE REFORESTACION, ESTABLECIMIENTOS DE VIVEROS FORESTALES, ANALISIS ECONOMICO FORESTAL, GESTION DE IMPACTO AMBIENTALES.	JEAN DANIEL DACIERE	683271
E/2022-10196	5/4/22	SERVI ELECTROPLOMECOM	SERVICIOS DE ELECTRICIDAD, SISTEMA ELECTRONICOS, INSTALACION DE CAMARAS DE SEGURIDAD, INVERSORES, PLOMERIA, CONSTRUCCIONES, LIMPIEZA DE CASA.	ALFRODITA MARIA CEDEÑO ROSARIO	681331
E/2022-21922	19/4/22	SERVIAESA	VENTA E IMPORTACIONES DE EQUIPOS Y MATERIALES GASTABLES MEDICOS.	SERVIAESA S.R.L.	683358
E/2022-20182	8/4/22	SERVICIELOS	FABRICACION DE MUEBLES DE OFICINA Y MANUFACTURA DE PERFILERIA Y METALICA GALVANIZADOS Y PRODUCTOS AFINES.	SERVICIELOS, S.R.L.	681983
E/2022-17645	11/4/22	SERVICIOS DE HERRERIAS, PUERTAS Y VENTANAS CAMILITA	SERVICIOS DE HERRERIA, PUERTAS Y VENTANAS	FRANKLIN JONATHAN CEDANO CORDERO	682254
E/2022-20150	8/4/22	SERVICIOS DE PERSONAL OPERATIVO, SEPO	PRESTAR SERVICIOS DE MANEJO DE PERSONAL QUE SE DEDIQUEN A: CONSERJERIA, MANTENIMIENTO; CONSTRUCCION; PLOMERIA; OPERADORES DE EQUIPOS PESADO; LIMPIEZA; REPARACION; JARDINERIA; ELECTRICIDAD Y MANTENIMIENTO EN GENERAL	LUISA OLIVIA RAPOSO PEREZ	681954
E/2022-21083	13/4/22	SERVICIOS MEDICOS FDRD	PRESTACION DE SERVICIOS MEDICOS, HOSPITALARIOS Y AMBULATORIOS, COMERCIALIZACION DE EQUIPOS MEDICOS Y HOSPITALARIOS	VICTOR HUGO DELGADO SUAREZ, OSMAN ALEXIS DELGADO HERNANDEZ	682741
E/2022-16480	30/3/22	SERVICIOS MULTIPLES GECHA	SERVICIOS ELECTRICIDAD Y PLOMERIA, MANTENIMIENTO DE AIRES ACONDICIONADO, PINTURA, SERVICIO DE CONSTRUCCION.	JERONIMA DEL CARMEN GOMEZ DURAN, PEDRO CHANEL MARTINEZ REYES	680767
E/2022-19155	11/4/22	SERVICIOS MULTIPLES JMGOGO	SERVICIO DE MANTENIMIENTO DE INFRAESTRUCTURAS INMOBILIARIAS Y MOBILIARIAS, REMODELACION, REMOZAMIENTO DE TODO TIPO DE BIENES MUEBLES E INMUEBLES	JORGE MANUEL GOMEZ GONZALEZ	682350
E/2022-20423	8/4/22	SERVICIOS TURISTICOS YAPUL	REALIZACIONES, HECHOS Y ACTIVIDADES, TENDIENTES A PRODUCIR PRESTACIONES PERSONALES QUE SATISFAGAN LAS NECESIDADES DEL TURISTA Y CONTRIBUYAN AL LOGRO DE FACILITACION, ACERCAMIENTO	GILBERT RONALDO MATOS CUEVAS	682183
E/2022-21000	12/4/22	SERVICIOS VISUALES ANA	DEDICADO A BRINDAR SERVICIOS OFTALMOLOGICO: EXAMEN DE LA VISTA COMPUTARIZADO Y MANUAL, TONOMETRIA, FONDOSCOPIA Y LENSOMETRIA VENTA DE ARTICULOS OFTALMOLOGICOS	ANA HILSA HEREDIA	682674
E/2022-19570	7/4/22	SERVIDIAGSOLUCION DIESEL	SERVICIOS DE REPARACIONES ELECTROMECANICAS, ELECTRICIDAD, AIRES ACONDICIONADOS, DESABOLLADURA Y PINTURA, Y VENTAS DE RESPUESTOS EN GENERAL PARA VEHICULOS DE DIESEL Y GASOLINA.	LEO ELPIDIO VALENZUELA VALERIO	681713
E/2022-21379	18/4/22	SESANTANA GROUP	SERVICIOS DE RENTA DE VEHICULOS, PRESTAMOS, VENTA DE VEHICULOS DE MOTORES, SERVICIOS DE INTALACION, MANTENIMIENTO Y PLATAFORMA DE GPS PARA VEHICULOS, Y VENTA, COMPRA Y ADMINISTRACION DE INMUEBLES.	JOSE ROBERTO SANTANA SANCHEZ	682958
E/2022-21765	19/4/22	SEXYTOYSRD	IMPORTACION Y DISTRIBUCION DE ARTICULOS EROTICOS Y PRODUCTOS PARA EL CRECIMIENTO DEL PELO.	ANDY YADIEL FELIZ PEREZ	683231
E/2022-18676	7/4/22	SFH TECHNOLOGY	EMPRESA DEDICADA AL MUNDO TECNOLÓGICO COMO ES, VENTA, COMPRA, REPARACION Y DISTRIBUCION DE EQUIPOS TECNOLÓGICOS, AUTOMATIZACION, ASESORIAS, SISTEMA DE SEGURIDAD, SERVICIO DE SOPORTE TÉCNICO.	HUASCAR ALEXANDER FLORES JAVIER, ELIANA FRANCISCA FLORES JAVIER	681881
E/2022-19421	13/4/22	SFM DE JESUS RENT CAR	RENTA DE VEHICULOS.	TEDDY JOSE DE JESUS OVALLES	682773
E/2022-20417	8/4/22	SHESOMI	VENTAS DE SUMINISTRO MEDICOS POSTQUIRURGICO, MEDIAS DE COMPRESION, FAJAS, CINTURILLAS, CAMISAS, CREMAS, TODO LOS ELEMENTOS RELACIONADOS CON EL PROCESO DE CIRUGIAS PLASTICAS.	SHERISE ADELLE MARTINEZ	682184
E/2022-18996	4/4/22	SILICON TRAVEL	SERVICIOS DE TOURS OPERADOR.	ANGELIN YARIDY VASQUEZ SANTANA DE JAVIER	681403
E/2022-20709	12/4/22	SILVERT GROUP IMPORT	IMPORTACION DE EQUIPOS INFORMATICOS, DISTRIBUCION Y COMERCIALIZACION DE MOBILIARIOS Y EQUIPOS DE OFICINA, SUMINISTROS PARA OFICINAS.	MARIA VICTORIA SILVERIO PERALTA	682686
E/2022-19695	6/4/22	SIMON ALCANTARA SIMA VISION	SERVICIOS DE PROGRAMA TELEVISIVO	SIMON EMILIO ALCANTARA	681624
E/2022-18941	6/4/22	SIMPLE IMAGEN	EMPRESA DEDICADA A PROPORCIONAR LOS MEJORES SERVICIOS DE IMAGENES DIAGNOSTICA DIGITAL MEDICO-DENTAL.	VRYAM VALDEZ JAVIER	681428
E/2022-16843	24/3/22	SIPROTEC	ADMINISTRACION, COMPRA, Y ALQUILER DE TODO TIPO DE BIENES INMUEBLES.	SIPROTEC, SRL	682798
E/2022-20459	13/4/22	SIROP CON SABOR A MIEL DE GUANANICO	VENTA, ELABORACION DE SIROPS, MERMELADA, MELAZA, MAPE, POLEN DE ABEJA Y TODOS SUS DERIVADOS.	MAYRA JOSEFINA TAVAREZ ARISTY RAMON GENAO, RAYNEL GENAO BATISTA	682755
E/2022-20058	7/4/22	SISMOTEK	SERVICIOS DE CONSTRUCCION A TRAVES DE SISTEMAS ALIGERADOS SISMORRESISTENTES	RENE ANTONIO DURAN GUERRERO	681886
E/2022-21104	13/4/22	SKAT BOAT YARD	SERVICIOS DE FABRICACION, REPARACION Y ALTERACIONES DE EMBARCACIONES.	AUGUSTO ANTONIO GONZALEZ JOSE	682759
E/2022-21283	18/4/22	SKIN FACTORY	IMPORTACION, DISTRIBUCION, VENTA, COMERCIALIZACION DE PRODUCTOS Y SUPLEMENTOS PARA USO DE LA PIEL, COLAGENO, ARTICULOS PARA USO ESTETICOS, PARA USO EN SPAS Y EN SALONES DE BELLEZA	YUCLENIA VICTORIA TEJADA RUBECINDO	683150
E/2022-21977	20/4/22	SKY CANA CRUISE LINE	OBJETO SOCIAL: SERVICIOS DE TRANSPORTE MARITIMO DE CARGA, Y TRANSPORTE MARITIMO DE PASAJEROS.	SKY CANA, S. R. L.	683422
E/2022-19528	6/4/22	SKY LAB BY LABORATORIOS E INVESTIGACIONES GILL BE	SERVICIOS DE MERCADEO Y VENTAS DE LABORATORIOS MEDICOS Y SUS PRODUCTOS	ELOY FRANCISCO BELLO PEREZ, DANIEL ENRIQUE GUILLEN GOMEZ	681456
E/2022-19212	8/4/22	SKYLITE MOTORS	IMPORTACION, EXPORTACION, COMPRA, VENTA, COMERCIALIZACION Y FINANCIAMIENTO DE TODO TIPO DE VEHICULO DE MOTOR, ASI COMO ACCESORIOS, INSUMOS Y PIEZAS EN GENERAL.	VICTOR JAVIER CABRERA SEGURA	681960
E/2022-19458	6/4/22	SLEEP CITY	VENTA DE COLCHONES Y ALMOHADAS	CHRISTIAN JOSE DORREJO PENA	681392
E/2022-20757	11/4/22	SMART ITEMS ENCMONT TECHNOLOGY	IMPORTACION DE EQUIPOS ELECTRONICOS E INDUSTRIALES, VENTA AL POR MAYOR Y AL DETALLE DE EQUIPOS ELECTRONICOS.	ALINSON ENCARNACION MONTERO	682437
E/2022-15249	18/4/22	SMG CONSULTING	SERVICIOS DE CONSULTORIA DE GESTION, JURIDICA Y FINANCIERO, SERVICIO DE GESTION, DESARROLLO Y FORMACION DE EMPRESAS, CAPACITACION EN SEGURIDAD, REPRESENTACION LEGAL	ALAN JOSE DE LOS SANTOS MOYA	683102
E/2022-20425	8/4/22	SMJRO HOLDINGS	ADQUISICION Y TENENCIA DE PROPIEDADES INMOBILIARIAS DE INDOLE TURISTICO, SEA POR COMPRA O POR APORTE EN NATURALEZA, INCLUYENDO SOLARES, VILLAS Y/O APARTAMENTOS TURISTICOS	LEIK ABGAIL JEAN	682186
E/2022-19531	6/4/22	SMW HOLDINGS OF LAS TERRENAS	COMPRA, VENTA Y ADMINISTRACIONES DE BIENES INMUEBLES.	SHARLENE MARIE SIMON	681459
E/2022-18746	12/4/22	SOAVE RD	SERVICIOS DE EDICION Y REDACCION DE REVISTA TANTO FISICO COMO DIGITAL.	NATHALI SOAVE	682609
E/2022-19878	8/4/22	SOCIAL MEDIA MOTION, EBISU	ORGANIZACION, COORDINACION, PRODUCCION, FILMACION, PROYECCION, PROMOCION, REALIZACION, PUBLICACION, DESARROLLO, DISEÑO, MONTAJE Y PRESTACION DE TODO TIPO DE SERVICIOS RELACIONADOS CON ACTIVIDADES PUBLICITARIAS Y DE MARKETING PRESENCIAL Y DIGITAL.	DAVINEL LEON DIAZ ALCANTARA	682153
E/2022-12815	7/4/22	SOCIAL SECURITY GROUP SERVICE SSGS	ASESORIA EN MATERIA DE SEGURIDAD SOCIAL (SEGURO FAMILIAR DE SALUD, SEGURO DE RIESGOS LABORALES, SEGURO DE VEJEZ DISCAPACIDAD Y SOBREVIVENCIA) PARA LAS EMPRESAS PUBLICAS Y PRIVADAS.	ANNERYS ESTEVEZ MELGEN	681742
E/2022-19545	6/4/22	SOCIEDAD 9906	VENTA, IMPORTACION Y/O DISTRIBUCION DE PANTYS, LENCERIAS, PRODUCCION TEXTIL EN GENERAL, TERMINADOS, COMPONENTES SUB ENSAMBLADOS PARA LA CONSTRUCCION DE LANCERIAS, ALGODON E HILO DE DIFERENTES COMPOSICIONES TEXTILES.	EMIL ELIAS CHIRENO HACHE	681476
E/2022-19292	5/4/22	SOCIEDAD DOMINICANA DE ONCOLOGIA MEDICA SODOM	LA SOCIEDAD DOMINICANA DE ONCOLOGIA MEDICA (SODOM) ES UNA ENTIDAD SIN FINES DE LUCRO QUE ESTÁ ENFOCADA EN FOMENTAR Y DIVULGAR LOS AVANCES CIENTÍFICOS	CESAR AUGUSTO NUNEZ ROJAS	681272
E/2022-19193	8/4/22	SODEAMUNE	COMPRA Y VENTA AL POR MAYOR Y AL DETALLE DE TODO TIPO DE ALIMENTOS, ARTICULOS FERRETEROS, PRODUCTOS DE HIGIENE PERSONAL Y DEL HOGAR, BEBIDAS REFRESCANTES Y ENERGETICAS	SOCIEDAD DE AYUDA MUTUA NUESTRO ESFUERZO, SRL	681976
E/2022-21926	19/4/22	SOFIA SENASA	ESTE SERA UTILIZADO PARA IDENTIFICAR EL ASISTENTE VIRTUAL CHATBOT DE LA INSTITUCION. EL ASISTENTE VIRTUAL SOFIA SENASA	SEGURO NACIONAL DE SALUD (SENASA)	683363
E/2022-17733	7/4/22	SOJUCAS	VENTA DE PUERTAS, VENTANAS, GABINETES, CLOSET, CORTINAS DE BANO EN ALUMINIO Y CRISTAL, Y TODO LO RELACIONADO A SOLUCIONES DEL HOGAR CON ALUMINIOS Y CRISTALES.	JUAN CARLOS URENA CORSINO	681710
E/2022-20117	7/4/22	SOKA GAKKAI INTERNACIONAL DE LA REPUBLICA DOMINICANA SGI-RD	SIN FINES DE LUCRO, PROMOCION DE LA PAZ MUNDIAL, LA PROSPERIDAD SOCIAL Y LA FELICIDAD INDIVIDUAL DE SUS MIEMBROS, A TRAVES DE UNA AMPLIA ACTIVIDAD CULTURAL Y EDUCACIONAL, BASADA EN LA PRACTICA DEL BUDISMO VERDADERO DE NICHIREN DAISHONIN.	SOKA GAKKAI INTERNACIONAL DE LA REPUBLICA DOMINICANA	681948
E/2022-19501	6/4/22	SOLAR ROUTE RD	GENERACION DE ENERGIA N.C.P. INCLUYE LA PRODUCCION DE ENERGIA ELECTRICA MEDIANTE FUENTES DE ENERGIA SOLAR, BIOMOSA, EOLICA, GOTERMICA, VENTA DE PANELES SOLARES Y TODO LO RELACIONADO.	CANDIDA JOSEFINA ENCARNACION DE TORRES	681462
E/2022-20657	11/4/22	SOLGIMED MEDICAL SOLUTIONS	COMPRA Y VENTAS DE MEDICAMENTOS, MATERIALES GASTABLES EQUIPOS MEDICOS Y OTROS RELACIONADOS.	GLADYSNEL ELISA SOLANO JIMENEZ	682342
E/2022-20155	8/4/22	SOLO PARA NOSOTRAS	SERVICIOS DE DECORACION, ORGANIZACION Y CREACION DE ACTIVIDADES Y EVENTOS DE CUALQUIER INDOLE, MONTAJES, PARTICIPACION EN DIFERENTES AMBITOS EN DEFENSA DE LA MUJER, FORMACION ACADEMICA COMO CURSOS	NIURKA EVANGELISTA FERMIN, ANA YOLANDA ARVELO DE SANTANA	681953

[210] EXP.	[220] SOL. FECHA	[561] NOMBRE COMERCIAL	[510] ACTIVIDAD	[730] SOLICITANTE	[111] REGISTRO
E/2022-20901	12/4/22	SOLTEPCARIBE	IMPORTACION Y VENTA DE MOBILIARIOS Y EQUIPOS DE OFICINA, SERVICIOS DE CURRIER, MENSAJERIA, BIENES RAICES.	PASCUAL VIRGILIO FELIZ FELIZ	682554
E/2022-19894	7/4/22	SOLU PACK	SERVICIO DE COURIER, ENVIO DE DOCUMENTOS O PAQUETES DE UN TAMAÑO Y/O PESO LIMITADO, QUE PUEDE SER DISTRIBUIDO A NIVEL NACIONAL E INTERNACIONAL SEGÚN LO REQUIERA EL CLIENTE.	FELIX WELLINGTON SANCHEZ CHALAS	681756
E/2022-18365	5/4/22	SOLUCIONES CONTABLES ARIAS & TAVAREZ	SERVICIOS CONTABLES Y FISCALES, AUDITORIAS, CONTABILIDAD IMPOSITIVA, IGUALAS CONTABLES, MANEJO DE NOMINA, MANEJO DE LA TSS, EDUCACIÓN, ASESORIA LEGAL PARA EMPRESA.	MARIA CRISTINA TAVAREZ JIMENEZ , RAMON RAULIN ARIAS	681369
E/2022-20590	11/4/22	SOLUCIONES DE TRANSPORTE DEL CARIBE SOTRANSCA	SERVICIO DE TRANSPORTE PERSONAL, TURISTICO, ESCOLAR, EMPRESARIAL	LETICIA DEL CARMEN CARRASCO	682295
E/2022-19667	6/4/22	SOLUCIONES DIVERSAS NAGUA SDN	REALIZAR PRESTAMOS SEMANALES PARA LLEVAR SOLUCIONES EFECTIVAS A LA NECESIDADES DE CADA CLIENTE.	EDUARDO ANTONIO BALDERA GOMEZ	681572
E/2022-21897	19/4/22	SOLUCIONES E INGENIERIA MATEO, SOLIMAT	SERVICIOS DE INGENIERIA CIVIL E INDUSTRIAL, FABRICACION DE MUEBLES ESCOLARES, INFANTILES Y DE OFICINA Y DISEÑO Y ASESORIA EN EL AREA DE INGENIERIA.	KELVIN JESUS MATEO REYES	683340
E/2022-10251	8/4/22	SOLUCIONES EMPRESARIALES SOLUEMP	SUMINISTRO DE PERSONAL, CONSULTARIA DE RECURSOS HUMANOS, ASESORIA SOBRE RECLUTAMIENTO Y SELECCIÓN DE PERSONAL, NÓMINAS Y TECNOLOGÍA, SERVICIOS DE ORGANIZACIÓN EN LA EMPRESA	FELIX ANTONIO MARTINEZ, JUAN CARLOS DE LA CRUZ GONZALEZ	682100
E/2021-69550	8/4/22	SOLUCIONES MADIKJ	VENTA DE MATERIALES GASTABLES DE OFICINA, SERVICIO COMIDA EMPRESARIAL, VENTA DE MOBILIARIOS Y EQUIPOS DE OFICINA	JOSE DIAZ PEGUERO	682194
E/2022-19566	7/4/22	SOLUCIONES TECNOLÓGICAS LIRIANO FRANCO	SERVICIOS DE REPARACION Y ENSAMBLAJE DE COMPUTADORA. VENTA DE PIEZAS PARA COMPUTADORAS.	JOSE SANABIA LIRIANO CRUZ	681936
E/2022-20194	11/4/22	SOLUCIONES TURISTICAS SICHOGLU	SERVICIOS DE TRANSPORTE EN GENERAL.	EUSEBIO VASQUEZ BONILLA, FELIX ANTONIO HENRRIQUEZ CRUZ	682193
E/2022-19680	6/4/22	SOLUPROCS	SERVICIOS DE CONSULTORIA INFORMATICA, FINANCIERA, OPERATIVA, PROCESOS Y SUMINISTRO DE PROGRAMAS.	MIGUEL ANGEL ALMANZAR POLANCO	681585
E/2022-20534	12/4/22	SOLUSTAR	VENTA Y RENTA DE INMUEBLES.	ALEXANDRA ALTAGRACIA ESTRELLA PARREÑO	682613
E/2022-18820	13/4/22	SONAR INVESTMENTS	VENTAS MOBILIARIOS DE OFICINA Y ESCOLARES, UNIFORMES, ZAPATOS, COMPUTADORAS, EQUIPOS TECNOLÓGICOS, MATERIALES DE LIMPIEZA	SONAR INVESTMENTS SRL	682796
E/2022-11644	1/3/22	SOPHIA HOME STORE	IMPORTACION, DISTRIBUCION Y VENTA DE MOBILIARIOS, ELECTRODOMESTICOS Y ARTÍCULOS DE DECORACIÓN PARA EL HOGAR, DECORACIÓN Y DISEÑO DE INTERIORES Y EXTERIORES.	LEISSA MARGARITA VARGAS ROSARIO	682226
E/2022-20388	8/4/22	SORFT IMPORT	IMPORTACION Y EXPORTACION DE PRODUCTO DE BELLEZA.	SOFT IMPORT SRL	682181
E/2022-12423	5/4/22	SORTEOS RD MARVAL	MEDIO DIGITAL DEDICADO A MANTENER INFORMADO AL PUBLICO SOBRE LOS ACONTECIMIENTOS DE LA INDUSTRIA DE LOS DISTINTOS JUEGOS DE LOTERIA	MARCOS ANTONIO VALERIO DELGADO	681310
E/2022-18915	6/4/22	SOSUA DIGITAL T V	PRODUCCION DE PROGRAMA DE TELEVISION.	DANIEL ANTONIO MERCADO BURGOS	681669
E/2022-18615	19/4/22	SP SOLUCIONES LOAN	INVERSIONES FINANCIERAS, COMPRA Y VENTA DE VEHICULOS E INMUEBLES, VENTA DE SEGUROS PARA VEHICULOS DE MOTOR Y MOTOCICLETAS, VENTA E INSTALACIÓN DE DISPOSITIVOS DE RASTREO.	CARLOS PEGUERO, WAIKA YUANESELY SANCHEZ MANZUETA	683365
E/2022-20556	11/4/22	SPACE TRASH	PRODUCCION DE VIDEO, CINE, AUDIO, MUSICA, RADIO, FOTOGRAFIA, DISEÑO GRÁFICO, COMERCIALIZACIÓN DE MEDIOS DIGITALES, PUBLICIDAD, MANEJO DE REDES SOCIALES Y PLATAFORMA DIGITALES.	EZEQUIEL MORILLO MONTERO, VICTOR MANUEL CUEVAS SOLANO	682275
E/2022-21886	19/4/22	SPLATTER EXPERIENCE	ESTUDIO DE ARTE, ARTESANIA, ENTRETENIMIENTOS Y EVENTOS DE SALPICADURA DE PINTURA, VENTAS DE OBRA DE ARTE, SERVICIOS DE ARTE TERAPIA.	ISAIA BATISTA GUILAMO, MAYRA ALEJANDRA ACOSTA DE BATISTA	683341
E/2022-21948	20/4/22	SPORT TIME RD	COMERCIALIZACION DE SUPLEMENTOS, ARTICULOS, Y ACCESORIOS DEPORTIVOS Y AFINES.	RANDY RAFAEL CUEVAS	683400
E/2022-14833	6/4/22	SRC MEDIA	SERVICIOS DE PROGRAMA DE TELEVISION DIGITAL, RENTA DE ESPACIOS TELEVISIVOS, DIFUSION DE PROGRAMAS DE ENTRETENIMIENTOS, NOTICIAS, DEPORTE.	SOFIA RODRIGUEZ CASILLA, JOHNNY LANTIGUA BONILLA	681488
E/2022-19661	6/4/22	STAR CREATIONS BY JOEL JIMÉNEZ	ELABORAMOS TODO TIPO DE VESTUARIOS DE SHOW, VESTUARIOS DE FANTASIA, VESTUARIOS DE CARNAVAL Y CONFECCIONES DE PRENDAS DE VESTIR EN GENERAL	JOEL FRANCISCO NUNEZ JIMÉNEZ	681559
E/2022-20806	12/4/22	STATE MACHINE	DISEÑO Y DESARROLLO DE APLICACIONES WEB Y MÓVILES.	JENNIFFER TAVERAS HERRERA	682460
E/2022-20620	19/4/22	STATUS AL DIA	SERVICIOS DE ADMINISTRACION Y DESARROLLO DE PROYECTOS EMPRESARIALES, SERVICIOS DE CONTABILIDAD, MERCADEO, LEGAL Y JURIDICO.	STATUS LEGAL, E.I.R.L.	683239
E/2022-19320	19/4/22	STELLA NAILS SPA	SERVICIO DE APLICACIÓN DE UNAS POSTIZAS, VENTA DE UNAS, MANICURA, PEDICURA.	MARIELA STEPHANIE LEON ABREU	683382
E/2022-20218	8/4/22	STERLING DOMINICAN	ENTIDAD SIN FINES DE LUCRO, DEDICADA A INCENTIVAR EL DESARROLLO, ENTRETENIMIENTO, CAPACITACION Y EDUCACION PROFESIONAL DE JUGADORES DE BASEBALL EN LA REPUBLICA DOMINICANA.	STERLING DOMINICAN INC.	682015
E/2022-19339	5/4/22	STERLING'S	SERVICIO DE PREPARACION Y VENTA DE COMIDA CRIOLLA, EMPRESARIAL Y CATERING.	LIDIA VANESSA STERLING	681302
E/2022-17706	7/4/22	STOCK IN FRONT LOGISTICS	ELABORACION, AUDITORIA Y VALIDACION DE PROCESOS EMPRESARIALES. CONSULTORIA PROFESIONAL EN GESTION ADUANAL.	PLINIO EUGENIO MONTILLA DE LOS SANTOS	682468
E/2022-19971	7/4/22	SU AGENTE DE CAMBIO MANHATTAN	EFFECTUAR INTERMEDIACION CAMBIARIA DE LIBRE MERCADO, CON MONEDA NACIONAL, Y EXTRANJERA, ASI COMO REALIZAR OPERACIONES DE COMPRA Y VENTA DE DIVISAS.	JIOVANNY RAFAEL FERNANDEZ CERDA	681830
E/2022-21071	13/4/22	SUAREZ & FERNANDEZ	COMPRA Y VENTA DE PRODUCTOS DE SALUD, PRODUCTOS DE BELLEZA E HIGIENE PERSONAL, PERFUMERIA, BEBIDAS ENERGÉTICA, MATERIALES EDUCATIVO, EXCLUSIVO DE LA MARCA AMWAY.	LUIS ALFREDO SUAREZ AYALA, WINEFER DEL CARMEN FERNANDEZ HERNANDEZ	682724
E/2022-20530	11/4/22	SUGAR MARKET JANEY	COMPRA Y VENTA DE TODO TIPO DE PRODUCTOS COMESTIBLES CRUDOS Y PROCESADOS.	BERALDO PENA DOMINGUEZ	682262
E/2022-21175	13/4/22	SUMAL DISTRIBUCION	VENTA AL POR MAYOR Y AL DETALLE DE TODO TIPO DE CIGARRILLOS NACIONALES E INTERNACIONALES; TALES COMO: CIGARROS CONVENCIONALES, LIGHTS, MENTOLADOS, PUROS, ELECTRONICOS, ASI COMO SUS ACCESORIOS	ESTEPHAN JOSUE BATISTA CORDERO, HECTOR ALBERTO SURIEL OBJJO, IGNACIO PERALTA CIPRIAN	682806
E/2022-21921	19/4/22	SUPER ALMACEN XAVIEL DIAZ	VENTAS DE PROVISIONES.	JULIO XAVIEL DIAZ GONZALEZ	683362
E/2022-19401	7/4/22	SUPER CACERES MINIMARKET	VENTA Y DISTRIBUCION DE PRODUCTOS DE PRIMERA NECESIDAD AL POR MAYOR Y DETALLE, PRODUCTOS ALIMENTICIOS, DE CUIDADO E HIGIENE PERSONAL, SUMINISTRO DE LIMPIEZA, EMBUTIDOS.	RAMON VALERIO CACEREZ ROSARIO	681842
E/2022-21567	18/4/22	SUPER COLMADO CEPEDA III	DISTRIBUCION Y VENTA DE PRODUCTOS DE CONSUMO MASIVO TALES COMO COMESTIBLES, DESECHABLES, DETERGENTES, EMBUTIDOS, CHUCHERIA.	VICTOR RAFAEL MARTE TAVAREZ	683082
E/2022-20084	7/4/22	SUPER COLMADO DOGOUT	VENTA DE ALIMENTOS, PROVISIONES, PRODUCTOS DESECHABLES Y LIMPIEZA, BEBIDAS ALCOHÓLICAS, BAR, RESTAURANTE.	JONATHAN EMILIO FRANJUL DIAZ	681911
E/2022-20807	12/4/22	SUPER COLMADO EL CAIMITO	VENTAS DE PRODUCTOS ALIMENTICIOS.	CANDIDA GREGORIA GONZALEZ MARTE DE RODRIGUEZ	682461
E/2022-19396	5/4/22	SUPER COLMADO RAUDY	COMERCIALIZACION DE PRODUCTOS COMESTIBLES Y DEMAS PRODUCTOS QUE SE COMERCIALIZAN EN COLMADOS.	DIOGENES VALDEZ, RAUDY VALDEZ DIAZ	681344
E/2022-19739	6/4/22	SUPER MERCADITO LA SONRISA ANDERSON GARCIA	VENTAS DE VEGETALES, VIVERES Y CARNES.	ANDERSON GARCIA SERRANO	681635
E/2022-12728	10/3/22	SUPER PIZZA BANI WALLTER	VENTA DE PIZZA Y CAFETERIA EN GENERAL Y SUPLIDORA PARA PIZZERIA Y CAFETERIA.	WALLTER MANUEL PEREZ LEON	682605
E/2022-18950	19/4/22	SUPER TALLER Y REPUESTOS LOS MUCHACHOS	SERVICIOS DE REPARACION Y VENTA DE PIEZAS DE ELECTRODOMESTICOS.	DOMINGO RODRIGUEZ ABREU	683149
E/2022-19433	5/4/22	SUPERIMONEY	TRANSMISION, PRODUCCION Y COMERCIALIZACION DE RADIO, PRESA Y TELEVISION POR MEDIOS DIGITALES, ELECTRONICOS ESCRITOS Y POR CUALQUIER OTRO MEDIO EXISTENTE EN LA REPUBLICA DOMINICANA	RYJ FILMS SRL	681383
E/2022-19886	7/4/22	SUPERMERCADO HAPPINESS	COMPRA Y VENTA AL POR MENOR Y POR MAYOR DE PRODUCTOS ALIMENTARIOS, BEBIDAS Y TODO TIPO DE PRODUCTOS	JOSIL CLOMENE	681749
E/2022-20545	12/4/22	SUPERMERCADO JIAJIALE	VENTA AL POR MAYOR Y MENOR DE ALIMENTOS Y BEBIDAS, ARTICULOS PARA EL HOGAR, VENTA DE PRODUCTOS DE LIMPIEZA Y VENTA DE PRODUCTOS DE HIGIENE PERSONAL	LIN JAUN	682474
E/2022-19446	5/4/22	SUPERMONEY	TRANSMISION, PRODUCCION Y COMERCIALIZACION DE RADIO, PRENSA Y TELEVISION POR MEDIOS DIGITALES, ELECTRONICOS, ESCRITOS Y POR CUALQUIER OTRO MEDIO EXISTENTE EN LA REPUBLICA DOMINICANA	RYJ FILMS, S.R.L.	681389
E/2022-17862	7/4/22	SUPLIDORA C.C.C. DEL ESTE BC	IMPORTACION, COMPRA, VENTA Y DISTRIBUCION DE CARNES, MARISCOS, PESCADOS, VEGETALES, EMBUTIDOS Y PRODUCTOS ENLATADOS.	CAMILO CASTILLO CANEPA	681845
E/2022-19607	11/4/22	SUPLIDORA MARTIRES BRITO CASA M C B	SERVICIO DE ALMACÉN DE PROVISIONES DE ALIMENTOS Y BEBIDAS PARA LA DISTRIBUCION Y VENTA AL POR MAYOR Y DETALLE	MARTIRES BRITO PAULINO	682378
E/2022-20161	12/4/22	SUPLIDORA TIMBRADOS 18&28	VENTA DE MOBILIARIOS DE OFICINA Y PAPELERIA EN GENERAL	JOSUE MIRANDA SOSA, CLAUDIA ENCARNACION JAVIER	682562
E/2022-21053	19/4/22	SUPLIDORES & SERVICIOS ELECTROMECAVICOS JZR	SERVICIOS DE REFRIGERACION EN GENERAL Y VENTAS DE EQUIPOS Y PIEZAS ELECTRONICAS EN GENERAL.	JOSE MARIO ZABALA	683251
E/2022-19958	7/4/22	SUPLIDORES VALHERCA	IMPORTACION Y VENTA DE MATERIALES GASTABLES PARA OFICINA, ARTICULOS DE FERRETERIA, DE ROTULACIÓN, ADHESIVOS, VINILES, SERIGRAFIA, PUBLICIDAD, EQUIPOS TECNOLÓGICOS, MOBILIARIO DE OCIFINA.	DANIEL RICARDO AGRAMONTE PEREZ	681814
E/2022-20858	12/4/22	SUPLIFACETICO	SUPLIDORES DE MUEBLES Y EQUIPOS DE OFICINA, ÚTILES Y MATERIALES ESCOLARES Y DE ENSEÑANZA, PAPELERIA EN GENERAL	JOSELYN BEATRIZ ESPAILLAT RIVERA	682510
E/2022-21784	20/4/22	SUPLIMASTER	COMERCIALIZACION, VENTA Y DISTRIBUCION DE MATERIAL GASTABLE PARA OFICINA.	ELAUDY JOSE DIAZ TORRES	683375
E/2022-19353	6/4/22	SURENA FM 109	PRODUCCION DE PROGRAMA DE RADIO EN VIVO, EN INTERNET, SERVICIOS DE PUBLICIDAD A TRAVEZ DE LAS REDES SOCIALES, PUBLICIDAD COMERCIAL, PUBLICIDAD POLITICA MUSICAS, NOTICIAS	RODOLFO APOLINAR RAMREZ	681535
E/2022-20473	11/4/22	SUROSS DETALLES	SERVICIOS DE CATERING (SUMINISTRO DE COMIDAS PARA BANQUETES, BODAS, FIESTAS Y OTRAS CELEBRACIONES).	ANA ROSA SUAREZ VASQUEZ DE SUERO	682230
E/2022-20896	12/4/22	SURP-RICE	VENDER Y COMERCIALIZAR HERBICIDA PARA EL CONTROL DE MALEZAS EN CULTIVO.	AMAURY GERMAN TEJADA CABA	682551
E/2022-20212	8/4/22	SURTIDORA ANEIDA	DISTRIBUCION AL POR MAYOR Y AL DETALLE DE PRODUCTOS ALIMENTICIOS, BEBIDAS Y PRODUCTOS NO COMESTIBLES DE CONSUMO MASIVO.	AIDA PEGUERO MANZANILLO DE PEREZ	682005
E/2022-20924	12/4/22	SURTIDORA LA BENDICION DE DIOS E.C.E	PRE-VENTA, VENTAS DIRECTAS AL POR MAYOR Y DETALLE DE COMESTIBLES, DETERGENTES, COMIDAS ENLATADOS, BEBIDAS ALCOHÓLICAS, DULCES, CONFITERIA	ERIKA GOMEZ PEREYRA	682608
E/2022-21704	19/4/22	SURTIDORA MIA	COMPRA Y VENTA DE CHUCHERIAS Y GOSINAS	SILVERIO ANTONIO GOMEZ SANCHEZ	683194
E/2022-14480	14/3/22	SUSAN THOMAS	FABRICACION, EXPORTACION Y VENTA LOCAL DE PRODUCTOS TEXTILES E IMPORTACION DE PRODUCTOS DE BELLEZA.	MARIA VICTORIA YRIZARRI, SUSAN THOMAS, S.R.L.	683352
E/2022-2935	31/3/22	SUSANA GROUP INVESTMENT SUGROINV	VENTA Y COMPRA DE TERRENOS, CASAS, MEJORAS, EDIFICIOS Y APARTAMENTOS, DISEÑO DE CONSTRUCCIÓN, PROMOCIÓN DE PROYECTOS INMOBILIARIOS Y DESARROLLO DE COMERCIALIZACIÓN DE BIENES RAÍCES EN GENERAL.	ARIANO ESPINOSA GRULLON, MARIA DOLORES ESPINOSA GRULLON	680506
E/2022-21207	13/4/22	SV7 GO AUTO DETAILING	LIMPIEZA Y CUIDADO DE VEHICULOS DE MOTOR EN GENERAL, LIMPIEZA DE INTERIOR Y EXTERIOR, CORRECCIÓN DE PINTURA, BRILLADO, ENCERADO, RESTAURACIONES DE PANTALLAS, LIMPIEZA DE MOTOR A VAPOR.	SAUL EMMANUEL VARGAS PUJOLS	682837

[210] EXP.	[220] SOL. FECHA	[510] ACTIVIDAD	[730] SOLICITANTE	[111] REGISTRO
E/2022-19349	5/4/22	SVEVA	SERVICIOS DE CAPACITACIÓN Y ENTRENAMIENTO EN EL ÁREA DE ESTÉTICA, SERVICIOS DE ESTÉTICA EN GENERAL.	ORLIS VANESSA ALVAREZ MONTOYA 681314
E/2022-17946	8/4/22	SWEET ENCANTADORA BY TANIA	SERVICIOS DE PASTELERÍA Y REPOSTERÍA EN GENERAL.	LUCY TANIA CASTRO 682095
E/2022-20288	8/4/22	SWEETKI	FABRICACION DE POSTRES, PICADERAS, BUFETT Y DELICATESEN EN GENERAL	KIMBERLY TAVAREZ BELTRE, YUDELKIS ARGENTINA BELTRE MARTINEZ 682106
E/2022-20321	8/4/22	SYNAPSE FARMACEUTICA	FABRICACIÓN, VENTA, DISTRIBUCIÓN, COMERCIALIZACIÓN, IMPORTACIÓN Y EXPORTACIÓN DE PRODUCTOS FARMACÉUTICOS, COSMÉTICOS Y MATERIAL GASTABLE PARA USO MÉDICO.	SYNAPSE PHARMATECH 682086
E/2022-19905	7/4/22	T.T.D. DOMINICAN AIRPORT TRANSPORT	SERVICIOS DE TRANSPORTE, TURISMO, EXCURSIONES, TOUR OPERADOR	HIDEKEL ALEXANDER SINFO 681753
E/2022-20322	8/4/22	TABACALERA LA GUARIDA	ELABORACIÓN, CREACIÓN, MANIPULACIÓN, EMPAQUES, CONSERVACIÓN, EXPORTACIÓN, IMPORTACIÓN, COMPRAS, VENTAS, INDUSTRIALIZACIÓN DE TODO TIPO DE PRODUCTOS DERIVADOS DEL TABACO Y ACCESORIOS AFINES	JAMES RAZMIG AGOPIAN, COLEMAN LEE FINE 682093
E/2022-20030	7/4/22	TABERNACULO SENDERO DE JUSTICIA	SIN FINE DE LUCROS, ACTIVIDAD RELIGIOSA.	TABERNACULO SENDERO DE JUSTICIA 681859
E/2022-19185	5/4/22	TAILOR MADE TRAVEL TMT TTTO	SERVICIOS DE MAYORISTA DE VIAJES, TOUR OPERADOR MAYORISTA, SUPLIDOR MAYORISTA PARA AGENCIAS DE VIAJES, VIAJES PERSONALIZADOS.	YANERYS ALTAGRACIA PEREZ PEREZ 681678
E/2022-18361	7/4/22	TAIMPORT	IMPORTACIÓN, EXPORTACIÓN, DISTRIBUCIÓN, COMPRAVENTA Y COMERCIALIZACIÓN DE PRODUCTOS DIVERSOS DENTRO DEL SECTOR AGRÍCOLA, INDUSTRIAL Y AGROINDUSTRIAL	LETICIA ALCANTARA VARGAS 681829
E/2022-20811	12/4/22	TALLER DE DESABOLLADURA Y PINTURA MICHEL	REPARACIÓN Y PINTURA DE CARROCERÍAS; COLOCACIÓN DE GUARDABARROS Y PROTECCIONES EXTERIORES.	NELSON WILLIAM MICHEL FELIX 682464
E/2022-21544	18/4/22	TALLER DE HERRERIA RANDY DE LA CRUZ	CONSTRUCCIONES DE PUERTAS, REJAS Y PROTECTORES.	RANDY ANTONIO DE LA CRUZ BRITO 683067
E/2022-21756	19/4/22	TALLER Y REPUESTO DARLRODOW	REPARACION Y VENTAS DE REPUESTOS PARA MOTOCICLETAS.	DAWIN TOMAS CASTILLO PEREZ 683219
E/2022-18628	12/4/22	TALLERES DE MECANICA BIDO	MANTENIMIENTO Y REPARACION DEL MOTOR Y MECANICA INTEGRAL INCLUYE AUXILIO Y SERVICIO DE GRUA PARA AUTOMOTORES, INSTALACION Y REPARACION.	JHON MANUEL BIDO VARGAS 682477
E/2021-52371	16/9/21	TALLERES SANTOS	LA SOCIEDAD TENDRA POR OBJETO PRINCIPAL: LA COMPRA, IMPORTACIÓN Y VENTA DE EQUIPOS Y MAQUINARIAS INDUSTRIALES Y AGRÍCOLAS	TALLERES SANTOS CXA 683294
E/2022-19143	19/4/22	TALVOJC CANA REAL	COMPRA Y VENTA DE INMUEBLES, GESTIÓN Y ADMINISTRACIÓN DE ALQUILERES	JEAN CLAUDE JEUNE 683325
E/2022-21346	19/4/22	TAMO 'EN SPEAKER	COMERCIALIZACIÓN DE: SERVICIOS DE COMUNICACIÓN EN GENERAL Y DE SOSTENIBILIDAD, MEDIANTE PLATAFORMAS DE MEDIO DE COMUNICACIÓN	JOHANNA MABELL DAMIRON MOREY 683287
E/2022-21018	12/4/22	TAPICERIA MARINEZ	TAPICERÍA DE VEHÍCULOS, TAPICERÍA DE TODO TIPO DE MUEBLES, CONFECCIÓN DE MUEBLES Y BUTACAS, REPARACIÓN DE CAMAS Y SUS RELLENOS.	RIMAURY MARINEZ FRUCTUOSO 682673
E/2022-20153	8/4/22	TATA SPORT FOUNDATION	ORGANIZACIÓN SIN FINES DE LUCRO, DEDICADA A CAPACITAR A NIÑOS, NIÑAS Y ADOLESCENTES DE ESCASOS RECURSOS	LUIS EDUARDO FLORES 681951
E/2022-19430	5/4/22	TAVAREZAMA INVERSIONES	VENTA DE VEHICULOS AUTOMOTORES, NUEVOS Y USADOS (INCL. CASAS RODANTES, TRAILERS, COMIONES, REMOLQUES AMBULANCIAS, ÓMNIBUS, Y MICROBUSES	AMAURY ALEXANDER TAVAREZ CASTILLO 681382
E/2022-14998	7/4/22	TAXPAYERS	SERVICIOS DE CONTABILIDAD, ASESORIAS, AUDITORIAS, SERVICIOS JURIDICOS Y LEGALES, ADMINISTRACION DE NEGOCIOS TANTO PARA PERSONAS FISICAS COMO PERSONAS JURIDICAS.	SORIA YELINA MONTAÑO PARRA 681706
E/2022-19011	7/4/22	TBR CHEMICALS	VENTA, FABRICACIÓN, COMERCIALIZACIÓN DE PRODUCTOS QUÍMICOS PARA LA LIMPIEZA.	FRANCISCO MARSIS LOPEZ PEREZ 681835
E/2021-58368	13/4/22	T-CARGO	SERVICIO DE TRANSPORTACIÓN, CARGAS, SERVICIOS DE TRANSPORTE, LOGÍSTICA, DISTRIBUCIÓN.	CHRISTIAN EMIL CALA ALBERTO 682864
E/2022-18018	8/4/22	TEAM CORONA AUTO IMPORTS	IMPORTACIÓN DE TODO TIPO VEHÍCULOS NUEVOS Y USADO, COMPRA Y VENTAS AL POR MAYOR Y AL DETALLE NACIONAL E INTERNACIONAL, IMPORTACIÓN Y VENTA DE TODO TIPO DE MOTORES	JUNIOR MANUEL PEÑA BATISTA 682141
E/2022-19753	6/4/22	TEA-TIME	ENTIDAD SIN FINES DE LUCRO, QUE SE DEDICARÁ A REALIZAR RETIROS EXCLUSIVOS PARA FAMILIAS CON NIÑOS Y/O JÓVENES CON TEA	RITA JOSEFINA DE LOS SANTOS MATA 681651
E/2022-12898	11/4/22	TECH RANDOM	VENTAS DE ARTÍCULOS ELECTRONICOS, INSTRUMENTOS MUSICALES, ARTÍCULOS DE OFICINA Y ARTÍCULOS PARA EL HOGAR.	JOSE KELLY BERLUS SERVILUS 682217
E/2022-20517	12/4/22	TECH XPERT NETWORK SOLUTIONS TXN	INGENIEROS CONSULTORES Y CONTRATISTAS, INSTALACIÓN DE REDES DE COMUNICACIÓN: VOZ, DATA, VIDEO Y SISTEMA ELÉCTRICOS	JOSE DANILO CACERES JOSE 682631
E/2021-3536	13/4/22	TECHOS DOMINICANOS TECDO	CONSTRUCCION DE TECHOS EN GENERAL CONSTRUCCION DE VIVIENDAS Y EDIFICACIONES VENTAS DE MATERIALES DE CONSTRUCCION	FRANCISCO ALBERTO PAYERO GARCIA, ENMANUEL DE JESUS MARQUEZ RODRIGUEZ 682841
E/2022-15187	11/4/22	TECNI - SERVICIOS CNL	INSTALACION, REPARACION Y VENTAS DE REFRIGERACION O AIRE ACONDICIONADO.	CRISTIAN NATANAEL LUCIANO HIRALDO 682385
E/2022-19483	6/4/22	TECNOLOGIC GROUP	SERVICIOS INFORMATICOS Y COMUNICACIONES, SERVICIOS TECNOLOGICOS, SEGURIDAD INFORMÁTICA, SERVICIOS DE TELEFONÍA, REDES Y SERVIDORES	OSCAR JAVIER LEONARDO BELLIARD, WALLY ANTONIO ACOSTA RODRIGUEZ 682433
E/2022-17347	19/4/22	TELE RADIO EVANGÉLICA LA VOZ DE DIOS EN TU CASA	SERVICIOS DE EMISORA CRISTIANA.	VINCENZO MONSURROCCO 683202
E/2022-19031	7/4/22	TERAB IT	SOLUCIONES INFORMÁTICAS, SOFTWARE, HARDWARE, TELECOMUNICACIONES, CONSULTORIAS DE SISTEMAS INFORMÁTICOS, DESARROLLO DE APLICACIONES WEB Y DE ESCRITORIOS	WILSON ASAE DE LA CRUZ BAUTISTA 681688
E/2022-21282	18/4/22	TERRA NOSTRA CONSULTORES AMBIENTALES	CONSULTORIA AMBIENTAL, VENTA Y ALQUILER DE EQUIPOS DE MONITOREO AMBIENTAL, MANTENIMIENTO DE EQUIPOS DE MONITOREO AMBIENTAL, DISEÑO SANITARIOS E HIDRÁULICOS	OMAR VARGAS ORTEGA 682902
E/2022-20077	7/4/22	TESSIN	SERVICIOS DE BIENES RAICES.	TESSIN SRL 682854
E/2022-21020	12/4/22	THE 57 TRADE GROUP	INTERMEDIACIÓN ENTRE LAS FÁBRICAS Y/O TIENDAS Y LOS CONSUMIDORES FINALES, A TRAVÉS DE LA VENTA EN LÍNEA, AL POR MAYOR Y AL DETALLE, DE ARTÍCULOS	ALENA KORGANOVA, NIKOLAI KORGANOV 682685
E/2022-19493	7/4/22	THE ATLANTIC TOWERS	SERVICIOS INMOBILIARIOS	PLUTUS CAPITAL, S.R.L. 681852
E/2022-20035	7/4/22	THE BOOMBOX	SERVICIOS DE ENTRENAMIENTO, BAILES, CLASES RECREATIVAS, CLASES GRUPALES DE ACTIVIDAD FÍSICA Y VENTA DE ROPA.	GINNA ALTAGRACIA FERNANDEZ DE VICINI 682357
E/2022-20039	11/4/22	THE BOOMBOXDR	SERVICIOS DE ENTRENAMIENTO, BAILES, CLASES RECREATIVAS, CLASES GRUPALES DE ACTIVIDAD FÍSICA Y VENTA DE ROPA.	GINNA ALTAGRACIA FERNANDEZ DE VICINI 682402
E/2022-20129	8/4/22	THE KING VAPER STORE JRF	COMPRA, VENTA Y DISTRIBUCIÓN DE VAPE, CIGARRILLOS ELÉCTRICOS Y SUS ACCESORIOS.	JEREMY RAFAEL RODRIGUEZ FERMIN 681937
E/2022-21006	19/4/22	THE MEGA SERVICES AGENCY MESERAGEN	VENTAS DE PAQUETES VACACIONALES, SERVICIO DE RECIBO Y ENVÍOS DE PAQUETES.	ANA MERCEDES VALDERA CABRERA 683328
E/2022-21479	18/4/22	THE R'S SOLUCIONE'S FERRETERO'S	VENTAS DE TODOS TIPOS DE MATERIALES DE CONSTRUCCIÓN, PLOMERIA, ELECTRICIDAD EBANISTERIA, COSAS DEL HOGAR, SOLUCIONES FINANCIEROS	ROBERT AGUSTIN PENA CASTRO 683046
E/2022-21726	19/4/22	THE RUN DEPOT	IMPORTACION, DISTRIBUCION, FABRICACION, COMERCIALIZACION Y/O MERCADEO DE ARTÍCULOS, INDUMENTARIAS, CALZADOS, ACCESORIOS, SUPLEMENTOS	RAFAEL ERNESTO ESTEVEZ HERNANDEZ 683200
E/2022-20645	11/4/22	THEATRON	IMPARTICIÓN DE CURSOS Y TALLERES DE TEATRO, MUSICA, PINTURA, LITERATURA, CINEMATOGRAFIA, REPRESENTACION Y PRESENTACION DE OBRA DE TEATRO Y BEBIDAS RELACIONADAS A LA CULTURA.	ANNY SAMIR GUZMAN RODRIGUEZ, FRANCIS ESTHER GUZMAN OSORIA 682330
E/2022-19697	7/4/22	THRIVE	SERVICIOS HOSPITALARIOS, VENTA AL POR MAYOR DE MÁQUINAS, EQUIPOS E IMPLEMENTOS DE USO MÉDICO Y PARAMÉDICO	ME PARTIKA INVESTMENTS S.R.L 681909
E/2022-3824	6/4/22	TIENDA C.T.R IMPORT	COMPRA, VENTA, IMPORTACION DE ROPA NUEVA Y USADA	CRISTHIAN TORRES REYES 681612
E/2022-21976	20/4/22	TIENDA D' MANAMI	VENTA DE ARTÍCULOS DE MANUALIDADES	NIURKA MARIBEL PEREZ DE PEÑA 683420
E/2022-17626	5/4/22	TIENDA EXCLUSIVA MOR-ROS	COMPRA Y VENTA DE ARTESANÍA, PIEZA DECORATIVAS EN YESO Y FABRICACIÓN DE MUEBLES EN GENERAL Y CUALQUIER OTRA ACTIVIDAD RELACIONADA A LO ANTERIOR.	JACINTO MANUEL MORONTA NUNEZ, FELIX ANTONIO ROSARIO PEREZ 681361
E/2022-19511	6/4/22	TITAN ESTATE BANK & TRUST	PARA ADMINISTRAR UN NEGOCIO DE BANCA DE INVERSION Y GESTION DE FONDOS; PARA OPERAR EN MERCADOS DE DIVISAS, METALES PRECIOSOS, LINGOTES Y CAPITAL EN TODO EL MUNDO	TITAN ESTATE BANK & STATUTORY TRUST 681452
E/2022-18109	11/4/22	TITAN HEAVY MACHINERY TIHEMACH	IMPORTACION DE VEHICULOS, EQUIPOS DE CONSTRUCCION	RAMON STALIN VIOLA ROMERO 682348
E/2022-21947	20/4/22	TIX	VENTA DE TICKETS PARA EVENTOS, SERVICIOS DIGITALES, CREACIÓN Y MANTENIMIENTO DE PÁGINAS WEB, PROCESAMIENTO DE TRANSACCIONES ELECTRÓNICAS Y FINANCIERAS, ASESORIA, CONSULTORIA	RAUL BENJAMIN RUIZ RAMOS 683395
E/2022-21046	12/4/22	TNB	SERVICIOS DE CONSULTORIA LEGAL, JURIDICA, PSICOLOGICA, ALQUILER Y ADMINISTRACION DE PROPIEDADES INMOBILIARIAS, VENTA DE ROPA, PRODUCTOS DE BELLEZA, ALIMENTOS.	LUISANA MENA CORREA 682707
E/2022-17587	6/4/22	TOBACCO CARIBBEAN SOLUTIONS DOMSANT	ELABORACIÓN, FABRICACIÓN, VENTA, IMPORTACIÓN, EXPORTACIÓN DE PRODUCTOS DE TABACO Y SUS DERIVADOS.	FRANCISCO ANTONIO DOMINGUEZ DE LA CRUZ, NELSON SANTIAGO RODRIGUEZ 681570
E/2022-19648	6/4/22	TONY B	PRESENTACIONES Y REPRESENTACIONES ARTISTICA, INTERPRETACION DE GENEROS MUSICALES.	PRIMITIVO ANTONIO BATISTA MARTE 681545
E/2022-20637	12/4/22	TOP ADVENTURES AGENCY C A	ORGANIZACION DE EXCURSIONES NACIONALES E INTERNACIONALES, RESERVACIONES HOTELERAS, TURISMO INTERNO Y AREAS A FINES.	ANGINE ETIENNE, CARLOS DUPERAT 682666
E/2022-20093	7/4/22	TOPCART-TOPOGRFIA Y CARTOGRAFIA	ES UNA INSTITUCION SIN FINES DE LUCRO QUE BUSCA APOYAR A LOS AGRIMENSORES, TOPOGRAFIAS, CARTOGRAFOS E INGENIEROS GEOMATICOS	MIGUEL ALBERTO VALOY RAMIREZ 682643
E/2022-19613	6/4/22	TOPSAIL ISLAND	DESARROLLO INMOBILIARIO, COMPRA, VENTA Y ADMINISTRACIÓN DE BIENES INMUEBLES, IMPORTACIÓN Y EXPORTACIÓN, COMPRA Y VENTA DE PRODUCTOS AGRÍCOLAS	ELIANA MARGARITA RAMIREZ VELOZ 681525
E/2022-20091	7/4/22	TOQUE DE ELEGANCIA BY SOHO	SERVICIO DE SALÓN DE BELLEZA EN GENERAL.	EDWYN ULISES GUZMAN GONZALEZ, MELANIA GUZMAN 681921
E/2022-19494	6/4/22	TRAMPA BILLONE	CREACIÓN, DIVULGACIÓN Y VENTA DE MÚSICA, CREADOR DE CONTENIDO PARA REDES SOCIALES, COLABORADOR MUSICAL Y TELEVISIVO.	HAROLD STIWARD TERRERO 681439
E/2022-19543	8/4/22	TRANSPORTE LOGISTICO CPH	SERVICIO DE TRANSPORTE DE MERCANCIAS, CARGA, DOCUMENTOS, MUDANZA Y ACARREO	PEDRO ANTONIO VENTURA RAMIREZ 682043
E/2022-18435	7/4/22	TRANSPORTE LOGISTICO RMM	TRANSPORTE A NIVEL NACIONAL.	RAFAEL DIONISIO MARTINEZ MINAYA 681687
E/2022-19402	6/4/22	TRASPORTE RODRIGUEZ C	SERVICIOS DE TRANSPORTE DE CARGA.	ABELINO RODRIGUEZ CUESTA 681639
E/2022-19567	6/4/22	TREP CORP	SOCIEDAD DE INVERSIÓN Y SERVICIOS DE BIENES RAICES.	NEOLIS PARTNERS, S.R.L. 681482
E/2022-19190	5/4/22	TREP GROUP	SOCIEDAD DE INVERSIÓN Y BIENES RAICES, VENTA DE INMUEBLE, TRANSFERENCIA INMOBILIARIA.	NEOLIS PARTNERS, S.R.L. 681343
E/2022-19551	6/4/22	TREP HOLDING	SOCIEDAD DE INVERSIÓN Y SERVICIOS DE BIENES RAICES.	NEOLIS PARTNERS, S.R.L. 681474
E/2022-19557	6/4/22	TREP PARTNERS	SOCIEDAD DE INVERSIÓN Y SERVICIOS DE BIENES RAICES.	NEOLIS PARTNERS, S.R.L. 681489
E/2022-20714	11/4/22	TRIBU VIAJERA	REALIZACIÓN Y ORGANIZACIÓN EXCURSIONES TURISTICAS.	EDISON DE JESUS BLANCO ARACENA 682393
E/2022-19209	11/4/22	TRIBUENDI	SERVICIO JURIDICO, CORREDOR DE SEGUROS, FINANCIAMIENTO Y PRESTAMOS, SERVICIO INMOBILIARIO, IMPORTACION, VENTA, DE VEHICULOS DE MOTORES	BAPTICHON & ASOCIADOS S.R.L 682232
E/2022-19571	6/4/22	TRISHA TRADING	SERVICIOS DE OBRAS CIVILES, CONSTRUCCION, PROMOCION, COMPRA Y VENTA DE PROYECTOS.	JOSE ROSELL MORO 681487
E/2022-21727	19/4/22	TROPICAL DREAMS B.R	SERVICIOS DE HOSPEDAJE Y RESTAURANTE	MARCELINO ANTONIO BEATO VARGAS 683199
E/2022-20740	11/4/22	TROPICAL ROSE VALLEY	ADQUISICIÓN Y TENENCIA DE PROPIEDADES INMOBILIARIAS, COMPRA, VENTA, ALQUILER, ADMINISTRACIÓN, DESARROLLO DE PROYECTOS INMOBILIARIOS Y TODO LO RELACIONADO A INMUEBLES.	JUAN JULIO BAEZ CONTRERAS 682410
E/2022-20911	18/4/22	TRUCK IMPORT A3D	VENTA DE REPUESTOS PARA EQUIPOS PESADOS.	DENNY ALTAGRACIA GONZALEZ DE PIMENTEL, ROSA ADELAIDA PIMENTEL ALMONTE, HECTOR ANDRES PIMENTEL ALMONTE 683014
E/2022-17992	1/4/22	TRUE VAPE SR JAQUEZ	COMPRA, VENTA, DISTRIBUCIÓN Y COMERCIALIZACIÓN DE TODO TIPO DE CIGARRILLOS ELECTRÓNICOS, ASÍ COMO SUS REPUESTOS Y ACCESORIOS.	CHRISTOPHE MIGUEL JAQUEZ REYNOSO, YELFRI MIGUEL JAQUEZ REYNOSO 680702
E/2022-20434	11/4/22	TRUENO SPORT	SERVICIOS DE JUEGOS DE AZAR Y BANCA DEPORTIVA	IVELISSE CAMILO CARELA 682364

[210] EXP.	[220] SOL. FECHA	[510] ACTIVIDAD	[730] SOLICITANTE	[111] REGISTRO	
E/2022-9966	22/2/22	TRUTH SOCIAL	PROVISIÓN DE SERVICIOS DE TECNOLOGÍA, CONEXIÓN DE REDES, DESARROLLO DE SOFTWARE Y HARDWARE PARA REDES SOCIALES, SERVICIOS DE PUBLICIDAD, MERCADEO, RECOLECCIÓN Y ANÁLISIS DE DATOS.	MIGUEL EDUARDO ALMANZAR LANTIGUA, SANTA DAMARIS PATROCINIO PEGUERO	682317
E/2022-20112	7/4/22	TU POSTURA	PRODUCTOS PARA EL CUIDADO DE LA SALUD FÍSICA, TALES COMO: CORRECTORES DE POSTURA, CAMILLAS DE RELAJACIÓN, RODILLERAS, ESPALDARES, ALMOHADAS ORTOPÉDICAS	RICHBM EIRL	681930
E/2022-20270	8/4/22	TUCASITARD TCRD	COMPRA Y VENTA DE PROPIEDADES.	CARLOS MANUEL GUERRERO GERMOSEN	682059
E/2022-18619	5/4/22	TURAMAR	VENTAS DE EXCURSIONES NACIONALES E INTERNACIONALES, SERVICIOS DE TRANSPORTE EMPRESARIALES, RENT CAR.	TURAMAR S.A.	681757
E/2022-20661	11/4/22	TURISTAMBAR	SERVICIOS DE EXCURSIONES, TOUR OPERADOR, AGENCIA DE VIAJES.	AMBAR MARGARGARITA GUZMAN	682343
E/2022-17902	8/4/22	ULTRA LIMPIO ULIM	ELABORACIÓN, COMERCIALIZACIÓN Y DISTRIBUCIÓN DE PRODUCTOS DE LIMPIEZA E HIGIENE PERSONAL.	LUIS FERNANDO PERALTA RODRIGUEZ	682045
E/2022-20226	8/4/22	UMBRELLA GROUP	SERVICIOS DE ROBOTICA, AUTOMATIZACIÓN, SERVICIOS DE MISIÓN CRITICA TI.	CARLOS ARTURO HABERKORN	682014
E/2022-19879	7/4/22	UN AMIGO EN RD	TRANSPORTE TERRESTRE EN GENERAL / ORGANIZADOR DE TOURS NACIONALES TALES COMO: EXCURSIONES DE MONTAÑAS, PLAYAS, PUEBLOS, RIOS ENTRE OTROS.	YEISON JESUS DE LA CRUZ	681734
E/2022-20216	11/4/22	UNIDAD DE PASTORES DE CONSTANZA UNICONPAICON	ASOCIACION SIN FINES DE LUCRO QUE AGRUPA LOS PASTORES DE IGLESIAS DE CONSTANZA.	SANDY IBANI GENAO RESTITUYO	682443
E/2022-19415	5/4/22	UNIDAD DIAGNOSTICA INTEGRAL E INSUMOS MEDICOS UNIDMED	COMPRA, VENTA Y DISTRIBUCION DE EQUIPOS E INSTRUMENTOS MEDICOS, SERVICIOS DE DIAGNOSTICO, TERAPIA Y REHABILITACION PULMONAR.	TULIO MIGUEL NUÑEZ GERMOSEN, GEOVANNY MARIA NUÑEZ CUESTO	681365
E/2022-13157	8/3/22	UNIMA REPUBLICA DOMINICANA UNIÓN INTERNACIONAL DE MARIONETISTAS DE LA REPUBLICA DOMINICANA	SIN FINES DE LUCRO. PROPICIAR, A TRAVÉS DE TODAS LAS FORMAS POSIBLES DE COMUNICACIÓN, CONTACTOS E INTERCAMBIOS ENTRE TITIRITEROS Y ARTISTAS ESCÉNICOS DE TODAS LAS NACIONES Y CONTINENTES.	CARMEN ELVIRA TAVERAS MOLINA	682228
E/2022-19112	6/4/22	UNION DOMINICANA DE MOTORISTAS-UDOMO	ENTIDAD SIN FINES DE LUCRO CUYO OBJETIVO PRINCIPAL ES AGRUPAR A MOTOCICLISTAS DE ALTO CILINDRAJE Y PROMOVER EL TURISMO INTERNO EN NUESTRAS MOTOCICLETAS.	MARIA LUISA RODRIGUEZ SUERO	682163
E/2022-21224	13/4/22	UNITAS CAPITAL	ASESORIA FINANCIERA.	RAMON DOMINGO CRUZ BUENO, FELIX JOSE ROSA REYES	682862
E/2022-19384	5/4/22	UNITED FLEET	IMPORTACION DE REPUESTOS, GOMAS Y LUBRICANTES, ASI COMO LA OPERACION DE TALLERES QUE BRINDEN SERVICIOS AUTOMOTRIZ.	CARROZZA, SRL	681410
E/2022-15777	8/4/22	UNIVERSO IMPORT & EXPORT UNIEXP	IMPORTACION Y EXPORTACION DE EQUIPOS PARA HOTELES, SUPLEMENTOS ALIMENTICIOS, SISTEMAS Y EQUIPOS ELECTRONICOS PARA SEGURIDAD, PARTES Y REPUESTOS PARA VEHICULOS.	ZORAN PJEVAC	682027
E/2022-19100	11/4/22	UPPER TOWN PUNTA CANA/BAVARO	PARA IDENTIFICAR UNA PLAZA COMERCIAL Y CONDOMINIO.	RAUL CAMILO VALETTE RODRIGUEZ	682231
E/2022-19363	5/4/22	URBANIZACION LOS CACICAZGOS	SERVICIOS DE CONSTRUCCION Y LOTIFICACION DE TERRENOS EN LA CIUDAD DE SAN JUAN, DE LA MAGUANA.	JESUS SALVADOR RIVAS JIMENEZ	681327
E/2022-19373	12/4/22	USEMULTIPLIER TECHNOLOGIES DR	SERVICIOS RELACIONADOS CON LOS RECURSOS HUMANOS, COMO LA GESTIÓN DIGITAL DE CONTRATOS DE TRABAJO, LA GESTIÓN Y LOS PAGOS A AUTÓNOMOS	AMRITPAL SINGH S/O GURCHARAN SINGH	682653
E/2022-19949	7/4/22	V & D AGROPECUARIA	COMERCIALIZACIÓN, VENTA, COMPRA, DISTRIBUCIÓN, EXPORTACIÓN E IMPORTACIÓN DE PRODUCTOS AGRÍCOLAS Y VEGETALES, PROCESADOS O TERMINADOS.	V & D AGROPECUARIA, S.R.L.	681806
E/2022-19239	13/4/22	V & J PRIMA CLASSE	VENTA DE ROPA	VANESSA MIOSOTI DE LEÓN SUAREZ	682738
E/2022-20989	12/4/22	V ^ CHOTTAS	SERVICIO DE ELABORACIÓN Y VENTA DE CIGARRO.	NIURKA ALTAGRACIA CESPEDES RODRIGUEZ	682675
E/2022-19769	6/4/22	V M EXPRESS SHIPPING	MANEJO DE MERCANCIA DESDE EL EXTRANJERO, ENVÍO DE MERCANCÍA DESDE Y HACIA CUALQUIER PARTE DEL MUNDO.	V.M. EXPRESS SHIPPING, S.R.L.	682029
E/2022-18327	12/4/22	VAB VEGETALES DEL VALLE FRESH	COMERCIALIZACION Y DISTRIBUCION DE VEGETALES Y FRUTAS EN GENERAL. EXPORTACION E IMPORTACION. LOGISTICA DE DISTRIBUCION DE FRUTAS Y VEGETALES EN GENERAL.	ADEN ARIEL BAEZ	682498
E/2022-20203	11/4/22	VACATION AT HOME	COMPRA Y VENTA DE INMUEBLES, MANTENIMIENTO, ASESORIA, ADMINISTRACIÓN DE PROPIEDADES EN EL SECTOR INMOBILIARIO, ALQUILER A CORTO Y LARGO PLAZO Y DESARROLLO DE PROYECTO.	FELIX AMADO RODRIGUEZ GARCIA, ZENEIDA MARIA JIMENEZ GIL DE GENAO	682249
E/2022-21855	19/4/22	VALENTINA SANTOS FASHION	IMPORTACION, EXPORTACION, DISTRIBUCION Y VENTA DE PRENDAS DE VESTIR, CALZADOS, PERFUMES, CARTERAS, ACCESORIOS Y AFINES.	YOCASTA VALENTINA SANTOS LOPEZ DE ALMONTE	683295
E/2022-19211	12/4/22	VANATELI CONCEPT STORE	VENTA Y COMERCIALIZACIÓN DE PRENDAS DE VESTIR, CALZADO Y ROPA DEL HOGAR.	CONDESA COMERCIAL, S.R.L.	682482
E/2022-20706	20/4/22	VARGAS FLORES CONSTRUCTION ENTERPRISE	SERVICIOS DE CONSTRUCCION DE EDIFICACIONES, REMODELACION, PRESUPUESTO, IMPERMEABILIZACIÓN, CONSTRUCCIÓN Y OPERACIÓN DE SISTEMAS HIDRÁULICO SANITARIO Y RENTA DE EQUIPOS DE LA CONSTRUCCIÓN	MARIELY VARGAS FLORES	683417
E/2022-19018	11/4/22	VARGAS PEREZ VAPEO Y COMPRAVENTA.	COMPRA, VENTA Y EMPENO DE ARTICULOS PARA EL HOGAR, MOTORES, PRENDAS, PRESTAMOS CON GARANTIA, VENTA DE VAPES Y SUS ACCESORIOS	STARLIN JAVIER VARGAS PEREZ	682388
E/2022-20356	8/4/22	VASANRAH CIVIL CONSTRUCTIONS	SERVICIOS DE INGENIERIA CIVIL, SERVICIOS DE ARQUITECTURA, SERVICIOS DE AGRIMENSURA, TOPOGRAFIA, CONSTRUCCION DE EDIFICACIONES	SANDER RAHER VASQUEZ LARA	682129
E/2022-18644	4/4/22	VASMOROD FLEX GROUP	SERVICIO DE CONSTRUCTORES, DESARROLLADORES Y PROMOTORES DE OBRAS Y PROYECTOS HABITACIONALES.	CRISTOPHER MANUEL VASQUEZ VARGAS	681313
E/2022-19471	6/4/22	VASQUEZ SIERRA COMERCIAL	EXPENDIO DE HELADOS Y VENTAS DE PRODUCTOS COMESTIBLES.	EDDY MANUEL VASQUEZ GONZALEZ, DIANFELIX SIERRA PEREZ	681404
E/2022-18223	1/4/22	VC EVENTS BY BURGOS	ORGANIZACIÓN DE EVENTOS EN GENERAL, PUBLICIDAD, PROMOCIONES, BARTENDERS, PROMOTORAS, DJ, MIXÓLOGOS, ILUMINACIÓN, TREMERÍAS, PUBLICIDAD DE MEDIOS DIGITALES, RADIALES, ESCRITOS, TELEVISIVOS.	VLADIMIR JOSE BURGOS ABREU	681957
E/2022-20290	8/4/22	VDR CONSULTING	ACTIVIDADES DE INFORMÁTICA, VENTA DE EQUIPOS INFORMÁTICOS Y MAQUINAS ELECTRONICAS DE ESCRIBIR, CALCULAR, COMPUTADORAS, PORTÁTILES Y SUS COMPONENTESVALENTIN ORLANDO DUVAL ROSADO	YADIRA ALTAGRACIA LOPEZ RODRIGUEZ	682737
E/2022-18900	7/4/22	VECODIAZ ORTEGA	VENTA DE CARNE CHIVO.	ESTHER DIAZ POLANCO	681828
E/2022-21327	18/4/22	VEGANDANDO	SERVICIOS DE AGENCIA DE VIAJES.	LIZ MABEL FRANCO VEGA, YENIFER CAROLINA VEGA	682937
E/2022-20065	7/4/22	VEGETALES FFC	IMPORTACION Y COMERCIALIZACIÓN DE VEGETALES	CARMEN MARCELINA PENA MONCION, FRANDY CIPION OGANDO	681904
E/2022-21246	13/4/22	VELVET VIP LOUNGE	DEDICADA A SERVIR BEBIDAS ALCOHÓLICAS Y NO ALCOHÓLICAS, VENTA DE ALIMENTOS (COMIDA PREPARADA), VENTA Y CONSUMO EN EL ESTABLECIMIENTO DE CIGARROS Y PUROS.	ROBERT EDWARD ROGERS	682882
E/2022-19595	6/4/22	VENEZ-ESPRESS	SERVICIOS DE MUDANZAS Y PAQUETERIA PUERTA A PUERTA.	MIGUEL AQUILES OZUNA DE LEON	681502
E/2022-19913	7/4/22	VERAS CONSULTING	REALIZACION DE CONFERENCIAS Y TALLES SOBRE INTELIGENCIA EMOCIONAL, LIDERAZGO,ALTA GERENCIA. VENTAS Y AFINES.	EZEQUIEL ANTONIO VERAS GRULLON	681799
E/2022-20207	8/4/22	VERSO CORP	DESARROLLAR OPERACIONES DE ZONA FRANCA Y OFRECER SERVICIOS COMO PROVEEDORES Y DE EMPRESAS EXTRANJERAS	MIRMOHSEN MONAVARI	682003
E/2022-19509	6/4/22	VIAHAMS RD	AGENCIA OPERADORA DE TURISMO.	HAROLD ALONSO MERCEDES SANCHEZ	681447
E/2022-20564	11/4/22	VIDA CAFETERA	SERVICIOS DE RECOMENDACIONES DE TIPOS DE CAFE, EVENTOS DE CARAS DE CAFE, CLASES DE CAFE, PUBLICIDAD, MARKETING.	JOHANNA ELIZABETH STUBBS HILARIO	682277
E/2022-20646	11/4/22	VI-FUTURO	DISTRIBUCION DE ENERGIA RENOVABLES, EQUIPOS Y MAQUINARIAS ELECTRONICOS, VENTA DE PUBLICIDAD Y MARKETING EN GENERAL	MAYRA ALVARADO DE FIGUEROA	682344
E/2022-12668	19/4/22	VILISRO GROUP	SERVICIO DE CONSTRUCCION, DISENO Y ASESORIA DE OBRAS CIVILES. COMPRA, VENTA Y ALQUILER DE INMUEBLES Y EQUIPOS DE CONSTRUCCIÓN.	ROSALY LISSELOTTE VICTORIO DEL ORBE	683266
E/2022-21461	18/4/22	VILLA BERGANTIN	DESARROLLO URBANISTICO Y RESIDENCIAL.	CIUDAD DORADA M.R.J.I., S.R.L	682997
E/2022-11686	19/4/22	VILLA ENCANTO VERDE	ALQUILER DE VILLAS.	YOHANDERSON LAJARA JIMENEZ	683296
E/2022-20705	11/4/22	VILLA INSOLITA	RENTA PARA FINES DE SEMANAS Y EVENTOS, TALES COMO BODAS, CUMPLEANOS Y FIESTAS PRIVADAS.	KELLY ARIANA JIMENEZ AZCONA	682407
E/2022-20047	7/4/22	VILLA MOLINA PARADISE	COMPRA, VENTA, ADMINISTRACIÓN Y ALQUILERES DE VILLAS.	WILLIAMS RAFAEL PICHARDO MOLINA	681883
E/2022-19429	5/4/22	VILLA TAPIA REALTOR V	CONSTRUCCION, PROMOCION, VENTA, ADMINISTRACION DE INVERSIONES Y BIENES RAICES EN GENERAL.	KIARA VALERIO, ANNY VALERIO	681379
E/2022-19352	5/4/22	VILLAS LAS ROKAS	SERVICIOS DE HOSPEDAJE TEMPORAL.	JOSE LUIS BATISTA	681317
E/2022-20108	11/4/22	VILMA TAPIA HAIR STUDIO	SERVICIOS DE SALON DE BELLEZA, CUIDADOS DE BELLEZA EN GENERAL Y COMERCIALIZACION DE PRODUCTOS DE BELLEZA.	VILMA JOSEFINA TAPIA PENA	682244
E/2022-21969	20/4/22	VIMA DE ENERGY	REPRESENTACIÓN DE EMPRESAS NACIONALES E INTERNACIONALES VINCULADAS AL ÁREA DE ENERGÍA EN TODAS SUS FORMAS, DE ENERGÍA LIMPIA Y/O RENOVABLE.	MARIA VICTORIA YRIZARRI	683413
E/2022-21098	13/4/22	VINCALEK CORPORACION DR	DESARROLLO Y ADMINISTRACION DE INMUEBLES	VINCENZO UMBERTO PIETRANTONIO, ALEKSANDRA SKALA	682745
E/2022-21646	19/4/22	VIRTUS COMPANY	EMPRESA DE SERVICIOS DE GPS PARA VEHICULOS DE MOTOR, COMPRAVENTA GPS, INSTALACIÓN GPS, ASESORIA GPS, RENDIMIENTO GPS, SEGUIMIENTOS GPS	ELIA MARCO VILLA	683171
E/2022-17601	19/4/22	VISUAL CLINIC DR. RAFAEL FELIZ	SERVICIOS DE CONSULTAS, PROCEDIMIENTOS QUIRURGICOS OFTALMOLOGICOS Y VENTAS DE ACCESORIOS Y ESPEJUELOS.	VISUAL EYE CLINIC INTERNATIONAL DR RAFAEL FELIZ MARINEZ, S.R.L.	683344
E/2022-11925	13/4/22	VITAGRO AGROINDUSTRIAL	COMPRA, VENTA, PRODUCCIÓN, IMPORTACIÓN, EXPORTACIÓN, Y DISTRIBUCIÓN DE PRODUCTOS, INSUMOS, MAQUINARIA Y MATERIA PRIMA DEL SECTOR AGROINDUSTRIAL Y VETERINARIO.	ULISES GUZMAN CAMACHO	682834
E/2022-8082	7/4/22	VITAL GRUPO COMERCIAL RV	PLAZAS COMERCIALES DESTINADAS PARA CENTROS DE SERVICIOS ORIENTADOS A PROMOVER EL BIENESTAR INTEGRAL DEL SER HUMANO Y LA PREVENCIÓN DE ENFERMEDADES	SONIA ALEXANDRA READ VILLANUEVA	681717
E/2022-19599	8/4/22	VIVE MONTESSORI EL CUBO DEL TRINOMIO	ENSEÑANZA ESCOLAR, CULTURAL Y OTRAS ACTIVIDADES EDUCATIVAS	SAMANTHA CAMPAGNA	682131
E/2022-19407	5/4/22	VIVENXA	ADMINISTRACION, OPERACION DE RESTAURANTE, CAFETERIAS, VENTAS DE COMIDAS DELICATESES, PICADERAS FRIAS Y CALIENTES, BUFFET Y SUS DERIVADOS.	WILMAN ADONELL PEREZ PIMENTEL	681353
E/2022-19087	5/4/22	VLR DISTRIBUTIONS	COMPRA, VENTA, COMERCIALIZACIÓN, IMPORTACIÓN, EXPORTACIÓN, DISTRIBUCIÓN DE TABACO, ALCOHOL Y PRODUCTOS COMESTIBLES EN GENERAL.	VANESSA LARIHANA RAMIREZ GONZALEZ	681292
E/2022-18675	18/4/22	VMT VASQUEZ MEDICAL TECHNOLOGY	COMPRA Y VENTA, IMPORTACION, EXPORTACION Y TRANSPORTE DE PRODUCTOS Y MAQUINARIAS HOSPITALARIAS, INSUMOS MÉDICOS, VETERINARIOS Y DE CARÁCTER INDUSTRIAL	JESUS ARMENIO VASQUEZ PENA	682920
E/2022-21038	12/4/22	VOCES DE ELIAS PINA, EL CORRIENTAZO	PROGRAMA DE RADIO, TELEVISION Y POR REDES SOCIALES.	ISABEL LORENZO LIRANZO	682729
E/2022-20682	11/4/22	VOODOO	IMPORTACION, COMERCIALIZACION Y VENTA DE EQUIPOS Y MATERIALES DE LA CONSTRUCCIÓN, ARTICULOS DE FERRETERIA.	BAOLONG NA	682370
E/2022-20428	8/4/22	VT BLACK STUDIO	SERVICIOS DE ORGANIZADORA DE CONGRESOS Y EVENTOS, SERVICIOS DE TOURS OPERADOR, AGENCIA DE VIAJES, ALIMENTOS Y BEBIDAS.	VALERIE TORRENS SANTAMARIA	682182
E/2022-21814	20/4/22	WACHIMANES SAN GABRIEL, WSACA	SERVICIOS DE SEGURIDAD, SEGURIDAD ELECTRONICA, VIGILANCIA EN GENERAL, TRANSPORTE DE DINERO Y CAJAS PRIVADAS DE SEGURIDAD.	WACHIMANES SAN GABRIEL, S.R.L.	683377
E/2022-18321	11/4/22	WARDEN INDUSTRY	PRODUCCIÓN, VENTA Y COMERCIALIZACIÓN DE PRODUCTOS Y MATERIALES DE LIMPIEZA Y COSMÉTICOS.	FERNANDO GABRIEL WARDEN FERNANDEZ	682336
E/2022-19634	6/4/22	WATERLOGIC	SERVICIOS DE PURIFICACIÓN Y DISPENSACIÓN DE AGUA.	WATERLOGIC HOLDINGS LIMITED	681540
E/2022-20480	11/4/22	WATS CONSULTING	SERVICIOS DE CAPACITACION, CONSULTORIA E IGUALAS EN EMPRESAS SOBRE TEMAS DE RECURSOS HUMANOS, SEGURIDAD DEL PERSONAL Y SERVICIO AL CLIENTE.	WENDY ALTAGRACIA TAULE SANCHEZ	682237
E/2022-20133	8/4/22	WENDYBET MAGF TRAVEL	SERVICIOS DE AGENCIAS DE VIAJE Y OTRAS ACTIVIDADES COMPLEMENTARIAS DE APOYO TURISTICO.	BETHANIA MEJIA FRANCIS	681946

Table with 6 columns: [210] EXP., [220] SOL. FECHA, [561] NOMBRE COMERCIAL, [510] ACTIVIDAD, [730] SOLICITANTE, [111] REGISTRO. It lists various commercial registrations with details on dates, names, activities, and applicants.

PUBLICACION SOLICITUD SIGNOS DISTINTIVOS
(MARCAS)

Esta publicación incluye todas las solicitudes recibidas del 6 al 22 de Abril de 2022

Table with 6 columns: (210) EXPD., (220) SOL. FECHA, (511) C.I., (561) MARCA, (730) SOLICITANTE. It provides a detailed list of trademark applications, including registration numbers, dates, categories, brand names, and applicant information.

PASA A LA PÁGINA SIGUIENTE

VIENE DE LA PÁGINA ANTERIOR

(210) EXP.D.	(220) SOL. FECHA	(511) C.I.	(561) MARCA	(730) SOLICITANTE
E/2022-16818	24/3/22	5	ATUREN (DENOMINATIVA)	GADOR S.A.
E/2022-18290	30/3/22	5	AZONOVUM (DENOMINATIVA)	LUMINOVA PHARMA CORPORATION GmbH
E/2022-16612	23/3/22	5	BETACYRIN (DENOMINATIVA)	CHINAGRO, S.R.L.
E/2022-18328	31/3/22	5	blood pressure MULTIVITAMÍNICO by MAZARY (DENOMINATIVA)	MAZARY, E.I.R.L.
E/2022-1520	30/3/22	5	BOOMERANG (DENOMINATIVA)	AGROESA, S. R. L.
E/2022-16614	23/3/22	5	BUITRE (DENOMINATIVA)	CHINAGRO, S.R.L.
E/2022-7337	21/3/22	5	CARLEVOPA (DENOMINATIVA)	LABORATORIOS DR. COLLADO, S.A.
E/2022-10537	31/3/22	5	CATABEX (DENOMINATIVA)	INNOVACION QUIMICA INDUSTRIAL, S.R.L.
E/2022-20385	8/4/22	5	C-CLON (DENOMINATIVA)	AMBIORIX DE JESUS SALCEDO PEREZ
E/2022-14368	14/3/22	5	CELSITE (DENOMINATIVA)	B BRAUN MEDICAL CENTRAL AMERICA & CARIBE S.A DE C.V.
E/2022-18263	30/3/22	5	CLOBECOL (DENOMINATIVA)	LABORATORIOS DR. COLLADO, S.A.
E/2022-7327	29/3/22	5	CLOPIN (DENOMINATIVA)	LABORATORIOS DR. COLLADO, S.A.
E/2022-7328	29/3/22	5	CLOPINA (DENOMINATIVA)	LABORATORIOS DR. COLLADO, S.A.
E/2022-18262	30/3/22	5	CLOTASOL (DENOMINATIVA)	LABORATORIOS DR. COLLADO, S.A.
E/2022-7333	21/3/22	5	COLDOPA (DENOMINATIVA)	LABORATORIOS DR. COLLADO, S.A.
E/2022-20271	8/4/22	5	COLIBA IPD (DENOMINATIVA)	INSTITUCIONES PECUARIAS DOMINICANAS, S.A.
E/2021-59304	4/2/22	5	CONCERNE (DENOMINATIVA)	GENERICOS DEL CARIBE, S.R.L.
E/2022-18059	30/3/22	5	CORAPRIL (DENOMINATIVA)	LABORATORIOS AHRONO, S.R.L.
E/2022-17262	6/4/22	5	COVIRAX MCH (DENOMINATIVA)	LABORATORIO MAGNACHEM INTERNATIONAL, S.R.L.
E/2022-21545	18/4/22	5	COVIXYL (DENOMINATIVA)	ELIAS ALEJANDRO ARBAJE CERVANTES
E/2022-17715	29/3/22	5	COXIPOL (DENOMINATIVA)	Huvepharma Eood
E/2022-16819	24/3/22	5	DESTELLE (DENOMINATIVA)	GADOR S.A.
E/2021-31189	8/4/22	5	D-FEROL (DENOMINATIVA)	AMBIORIX DE JESUS SALCEDO PEREZ
E/2022-7112	11/3/22	5	DICLOGASTRO (DENOMINATIVA)	LABORATORIOS BRITANIA, S.R.L.
E/2022-7343	21/3/22	5	DOPAPIN (DENOMINATIVA)	LABORATORIOS DR. COLLADO, S.A.
E/2022-18567	31/3/22	5	DUPERTAN (DENOMINATIVA)	Zodiac International Corporation
E/2022-18530	31/3/22	5	ECLEROX (DENOMINATIVA)	LABORATORIOS DE APLICACIONES MÉDICAS S.A.
E/2021-31190	28/12/21	5	FLEMUC (DENOMINATIVA)	AMBIORIX DE JESUS SALCEDO PEREZ
E/2022-16849	24/3/22	5	FUGASYA (DENOMINATIVA)	Novartis AG
E/2022-18984	4/4/22	5	GIDACLAV (DENOMINATIVA)	DANIEL ALBERTO MARTINEZ MENA
E/2022-14907	15/3/22	5	GLUTAMINOR (DENOMINATIVA)	KELVIN RAMON ACOSTA MARTE
E/2022-2654	3/3/22	5	GRIPAL CONTROL GRIC (DENOMINATIVA)	RONALD TATIS MUÑOZ
E/2022-16964	24/3/22	5	GS-TCYP (DENOMINATIVA)	GENERIC SPECIALTIES, INC.
E/2022-14593	23/3/22	5	GUSALTAN (DENOMINATIVA)	GUPHARMA, S.R.L.
E/2022-17263	11/4/22	5	HISTABLOCK (DENOMINATIVA)	LABORATORIO MAGNACHEM INTERNATIONAL, S.R.L.
E/2022-13094	5/4/22	5	IMPLACABLE (DENOMINATIVA)	ALMONTE COMERCIAL, S.R.L.
E/2022-17299	25/3/22	5	JOVELLE SUB Q (DENOMINATIVA)	PHARMACEUTICAL TECHNOLOGY, S.A.
E/2022-6947	8/2/22	5	JUNNBRY (DENOMINATIVA)	BOEHRINGER INGELHEIM INTERNATIONAL GMBH
E/2022-17293	25/3/22	5	KYÁNI NITRO EFFECT (DENOMINATIVA)	KYÁNI GLOBAL, LLC.
E/2022-17294	25/3/22	5	KYÁNI NITROBIOTICS (DENOMINATIVA)	KYÁNI GLOBAL, LLC.
E/2022-17292	25/3/22	5	KYÁNI ORIGIN (DENOMINATIVA)	KYÁNI GLOBAL, LLC.
E/2022-17291	25/3/22	5	KYÁNI RESTORE: 5-IN-1 DAILY DIGESTIVE (DENOMINATIVA)	KYÁNI GLOBAL, LLC.
E/2022-12436	6/4/22	5	LA BUJIA (DENOMINATIVA)	RONNY ANDRÉS ALONZO DOMÍNGUEZ, LEANDRO RAFAEL MARCELINO HERNÁNDEZ
E/2022-11624	1/3/22	5	LIBERT (DENOMINATIVA)	LUMINOVA PHARMA CORPORATION GmbH
E/2022-21254	13/4/22	5	Lifos (DENOMINATIVA)	VALLECILLA B Y VALLECILLA M Y CIA SCA CARVAL DE COLOMBIA
E/2022-14372	14/3/22	5	LYOPLANT (DENOMINATIVA)	B. Braun Medical Central America & Caribe S.A de CV.
E/2022-13994	18/3/22	5	METILPREDNOR (DENOMINATIVA)	KELVIN RAMON MARTE
E/2022-2863	29/3/22	5	MM CITA (DENOMINATIVA)	AGROINTESA INTERNACIONAL, S.R.L.
E/2022-12851	7/3/22	5	MYOCAMEN (DENOMINATIVA)	A. MENARINI LATIN AMERICA, S.L.U.
E/2022-3194	20/1/22	5	NEBLINA (DENOMINATIVA)	AGROINTESA INTERNACIONAL, SRL
E/2022-10535	13/4/22	5	NETREL (DENOMINATIVA)	INNOVACION QUIMICA INDUSTRIAL, S.R.L.
E/2022-17296	25/3/22	5	NITROBIOTICS (DENOMINATIVA)	KYÁNI GLOBAL, LLC.
E/2022-18268	30/3/22	5	PIGLACOL (DENOMINATIVA)	LABORATORIOS DR. COLLADO, S.A.
E/2022-18266	30/3/22	5	PIGLICOL (DENOMINATIVA)	LABORATORIOS DR. COLLADO, S.A.
E/2022-18265	30/3/22	5	PIOCOL (DENOMINATIVA)	LABORATORIOS DR. COLLADO, S.A.
E/2022-18269	30/3/22	5	PITACOL (DENOMINATIVA)	LABORATORIOS DR. COLLADO, S.A.
E/2022-6181	4/2/22	5	PROTECCIÓN Y CUIDADO PARA TU PIEL. (LEMA COMERCIAL)	CESAR IGLESIAS, S.A.
E/2022-16605	23/3/22	5	RADOMEX (DENOMINATIVA)	LUMINOVA PHARMA CORPORATION GmbH
E/2022-12397	4/3/22	5	READYTUGO (DENOMINATIVA)	RONNY ANDRÉS ALONZO DOMÍNGUEZ, LEANDRO RAFAEL MARCELINO HERNÁNDEZ
E/2022-6481	5/4/22	5	RIFEXAM (DENOMINATIVA)	LANGEN PHARMA, S.R.L.
E/2022-19395	5/4/22	5	SHOT B POWER (DENOMINATIVA)	Genomma Lab Internacional, S.A.B. de C.V.
E/2022-19394	5/4/22	5	SHOT COMPLETE (DENOMINATIVA)	Genomma Lab Internacional, S.A.B. de C.V.
E/2021-70685	14/3/22	5	SOMBRILLA (DENOMINATIVA)	AGROINTESA INTERNACIONAL, S.R.L.
E/2022-16848	24/3/22	5	SOTICLUNE (DENOMINATIVA)	Novartis AG
E/2022-9385	18/2/22	5	SOYI (DENOMINATIVA)	YIHUI LIN
E/2022-12870	22/3/22	5	STOPLOR (DENOMINATIVA)	RONNY ANDRES ALONZO DOMINGUEZ, LEANDRO RAFAEL MARCELINO HERNANDEZ

(210) EXP.D.	(220) SOL. FECHA	(511) C.I.	(561) MARCA	(730) SOLICITANTE
E/2022-14369	14/3/22	5	SURECAN (DENOMINATIVA)	B BRAUN MEDICAL CENTRAL AMERICA & CARIBE S.A DE C.V.
E/2022-16606	23/3/22	5	TEVIAL (DENOMINATIVA)	LUMINOVA PHARMA CORPORATION GmbH
E/2022-17529	28/3/22	5	TRIAZON (DENOMINATIVA)	CASTILLO LORA SOLUCIONES AGRICOLAS, S.R.L.
E/2022-7881	30/3/22	5	VIDAFY SYNBIOFY (DENOMINATIVA)	VIDAFY DOMINICANA, S.R.L.
E/2022-17995	29/3/22	5	VIDARTIL M (DENOMINATIVA)	LUMINOVA PHARMA CORPORATION GmbH
E/2022-12053	2/3/22	5	VILDAVITAE (DENOMINATIVA)	Galenicum Vitae, S.L.U.
E/2022-20372	8/4/22	5	VITAPROST (DENOMINATIVA)	LUIS AQUILINO MARTINEZ DIAZ
E/2022-20370	8/4/22	5	VITARTRI (DENOMINATIVA)	LUIS AQUILINO MARTINEZ DIAZ
E/2022-20371	8/4/22	5	VITAVAGI (DENOMINATIVA)	LUIS AQUILINO MARTINEZ DIAZ
E/2022-14371	14/3/22	5	YASARGIL (DENOMINATIVA)	B. BRAUN MEDICAL CENTRAL AMERICA & CARIBE S.A DE C.V.
E/2022-19400	5/4/22	5	YO SHOT ENERGÍA Y BIENESTAR (LEMA COMERCIAL)	Genomma Lab Internacional, S.A.B. DE C.V.
E/2022-19843	7/4/22	5	YULID (DENOMINATIVA)	Armstrong Laboratorios de México S.A de C.V.
E/2022-2235	14/1/22	5	ZILER (DENOMINATIVA)	Universal Corporate Trademarks LLP.
E/2022-21276	18/4/22	5	Zybym (DENOMINATIVA)	VALLECILLA B Y VALLECILLA M Y CIA SCA CARVAL DE COLOMBIA
E/2022-15181	16/3/22	6	GUERRERO (DENOMINATIVA)	KINNOX, S.A.
E/2022-9045	17/2/22	6	PREMIUM SH (DENOMINATIVA)	SUSANA HERMANOS, S.R.L.
E/2022-18236	30/3/22	7	Vive confiado (LEMA COMERCIAL)	GRUPO COMETA, S.A.S.
E/2022-19313	5/4/22	9	AirVOOC (DENOMINATIVA)	GUANGDONG OPPO MOBILE TELECOMMUNICATIONS CORP., LTD.
E/2022-9477	18/2/22	9	DECATHLON (DENOMINATIVA)	DECATHLON
E/2022-16535	23/3/22	9	HANDY ANDY (DENOMINATIVA)	GRUPO EMPRESARIAL GALCON, S.R.L.
E/2022-18570	31/3/22	9	KAYABA (DENOMINATIVA)	KYB Corporation
E/2022-13944	10/3/22	9	SAFE PICK UP (DENOMINATIVA)	GRUPO ZER, S.R.L.
E/2021-62922	9/11/21	9	SUPERVOOC (DENOMINATIVA)	GUANGDONG OPPO MOBILE TELECOMMUNICATIONS CORP., LTD.
E/2022-18064	30/3/22	10	EPIKUT (DENOMINATIVA)	SISTEMAS DE IMPLANTES NACIONAL DOMINICANA, ISD, S.R.L.
E/2022-17842	29/3/22	10	NEARPORT (DENOMINATIVA)	BECTON DICKINSON AND COMPANY
E/2022-18062	30/3/22	10	TECHSUTURE (DENOMINATIVA)	SISTEMAS DE IMPLANTES NACIONAL DOMINICANA, ISD, S.R.L.
E/2022-12418	4/3/22	10	TECNIS PURESEE (DENOMINATIVA)	JOHNSON & JOHNSON SURGICAL VISION, INC.
E/2021-26044	6/5/21	10	TITAN (DENOMINATIVA)	Coloplast A/S
E/2022-20410	8/4/22	10	TRUST CLÁSICO (DENOMINATIVA)	DKT de México, S.A. de C.V
E/2022-12342	3/3/22	10	TUTI-FRUTI (DENOMINATIVA)	RAFAEL ENRIQUE RAMIREZ SOTO
E/2022-8912	17/2/22	10	VDW-SILVER (DENOMINATIVA)	DENTSPLY SIRONA, INC.
E/2022-8914	17/2/22	10	WAVEONE GOLD (DENOMINATIVA)	DENTSPLY SIRONA, INC.
E/2022-8916	17/2/22	10	XIOS (DENOMINATIVA)	DENTSPLY SIRONA, INC.
E/2022-9478	18/2/22	11	DECATHLON (DENOMINATIVA)	DECATHLON
E/2021-70068	25/3/22	11	Greenway GIC (DENOMINATIVA)	MANUEL CONCEPCION
E/2022-16912	24/3/22	11	KLEVA (DENOMINATIVA)	DISTRIBUIDORA JADASH, SRL
E/2022-20143	8/4/22	12	BOLTIO GT (DENOMINATIVA)	RAFAEL TAMAYO BELLARD FERNANDEZ
E/2022-9480	18/2/22	12	DECATHLON (DENOMINATIVA)	DECATHLON
E/2022-19067	4/4/22	12	MEGA SI (DENOMINATIVA)	SUSANA, IMPORTADORA DE REPUESTOS DE MOTOCICLETAS, S.R.L.
E/2022-14904	15/3/22	12	MIRROR LOCK CAPUTO (DENOMINATIVA)	CAPUTO RACING PERFORMANCE, S.R.L.
E/2021-65762	24/11/21	12	SUPER CABALLO (DENOMINATIVA)	JINSHEN WU
E/2022-9481	18/2/22	14	DECATHLON (DENOMINATIVA)	DECATHLON
E/2022-6484	7/2/22	16	DOMINÓ TE DA MÁS (LEMA COMERCIAL)	CESAR IGLESIAS, S.A.
E/2022-14350	24/3/22	16	UN ESTUDIANTE (APRENDIZ, NOVATO O PASANTE) EN EL MUNDO DE PROFESIONALES (DENOMINATIVA)	VICTOR EMILIO OGANDO
E/2022-19133	4/4/22	17	TERMOLOSA (DENOMINATIVA)	CONSORCIO INVERSIONISTA FABRIL DOMINICANA - CIF DOMINICANA, S.R.L.
E/2022-9482	18/2/22	18	DECATHLON (DENOMINATIVA)	DECATHLON
E/2022-19135	4/4/22	19	PROFORM (DENOMINATIVA)	CONSORCIO INVERSIONISTA FABRIL DOMINICANA - CIF DOMINICANA, S.R.L.
E/2022-9483	18/2/22	20	DECATHLON (DENOMINATIVA)	DECATHLON
E/2022-10384	6/4/22	20	INPLACE COZY FURNITURE (DENOMINATIVA)	MARIA ISABEL ATTIAS AZIZE
E/2022-9485	18/2/22	21	DECATHLON (DENOMINATIVA)	DECATHLON
E/2022-9486	18/2/22	22	DECATHLON (DENOMINATIVA)	DECATHLON
E/2022-9488	18/2/22	24	DECATHLON (DENOMINATIVA)	DECATHLON
E/2022-15678	18/3/22	25	BEIRA RIO (DENOMINATIVA)	CALÇADOS BEIRA RIO S/A
E/2022-9491	18/2/22	25	DECATHLON (DENOMINATIVA)	DECATHLON
E/2020-1877	30/12/20	25	EBANO (DENOMINATIVA)	YAMILKA OGANDO ENCARNACION
E/2021-67156	2/12/21	25	GALA DRESS (DENOMINATIVA)	FAUSTINA CALDERON GUERRERO
E/2022-18967	4/4/22	25	KIKIDU (DENOMINATIVA)	AIDA ATTOUCHE DAOUD
E/2022-15653	18/3/22	25	KREM (DENOMINATIVA)	SPORTLINE AMERICA INC.
E/2021-3873	19/11/20	25	Kwai (DENOMINATIVA)	Beijing Dajia Internet Information Technology Co., Ltd.
E/2022-19063	4/4/22	25	NADYAR CO (DENOMINATIVA)	NELSY FRANCINE RODRIGUEZ ROSARIO
E/2022-9509	9/3/22	25	YOSHI FRANÇOIS (DENOMINATIVA)	YOSHI ROYCE FRANÇOIS
E/2022-19933	7/4/22	27	Xtrememats (DENOMINATIVA)	HAROLD MIGUEL ABBOTT LLIBRE
E/2022-9493	18/2/22	28	DECATHLON (DENOMINATIVA)	DECATHLON
E/2022-9493	18/2/22	28	DECATHLON (DENOMINATIVA)	DECATHLON
E/2022-9495	18/2/22	29	DECATHLON (DENOMINATIVA)	DECATHLON
E/2022-12364	3/3/22	29	LA TAINA (DENOMINATIVA)	DANIEL MONTES DE OCA FABIAN

VIENE DE LA PÁGINA ANTERIOR

(210) EXPD.	(220) SOL. FECHA	(511) C.I.	(561) MARCA	(730) SOLICITANTE
E/2022-2802	18/1/22	29	NOCHI (DENOMINATIVA)	GONZALO EDUARDO CONTRERAS MEJIA
E/2022-793	6/1/22	29	PURA (DENOMINATIVA)	IMEKO DOMINICANA, S.R.L.
E/2022-17493	28/3/22	30	ADARA (DENOMINATIVA)	CLAUDE JOSEPH NICECHORE MERI
E/2022-18045	23/3/22	30	Ceremonia Cacao (DENOMINATIVA)	JONATHAN NATHANIEL UREÑA MEILAN
E/2022-13835	4/4/22	30	COPOS DE AVENA RM BORBON (DENOMINATIVA)	ROSA MARIA BORBON DE RAMIREZ
E/2022-9497	18/2/22	30	DECATHLON (DENOMINATIVA)	DECATHLON
E/2022-18841	1/4/22	30	GRETA (DENOMINATIVA)	Sölen Çikolata Gıda Sanayi ve Ticaret Anonim Sirketi
E/2022-15414	17/3/22	30	LO INTENSO SABE BIEN (LEMA COMERCIAL)	COLOMBINA S.A.
E/2022-17918	29/3/22	30	Luman (DENOMINATIVA)	ANA FELICIA PEREZ ZARZUELA
E/2022-17205	25/3/22	30	OLIVAZAR (DENOMINATIVA)	ANA FELICIA PEREZ ZARZUELA
E/2022-18777	1/4/22	30	SAZON MAMÁ DEL CAMPO (DENOMINATIVA)	YSIDRO BRITO PAREDES
E/2022-18532	31/3/22	30	SUPREME WHIP (DENOMINATIVA)	NUTS TRADING DOMINICANA S.A
E/2022-17204	25/3/22	30	ZARZO (DENOMINATIVA)	ANA FELICIA PEREZ ZARZUELA
E/2022-12944	31/3/22	31	AGROPAGUMA (DENOMINATIVA)	GRUPO GESTION MODERNA, S.R.L.
E/2022-13727	23/3/22	32	AGUA DAIELYURI (DENOMINATIVA)	ENLNY DAIEL DIAZ DE LA CRUZ
E/2022-19019	4/4/22	32	AGUA MAXWELL (DENOMINATIVA)	ALBERTO GONZALEZ ARIAS
E/2022-5823	3/2/22	32	AGUA MODESTO (DENOMINATIVA)	FRANCISCO ALBERTO DE DIOS PLASENCIA
E/2022-21023	12/4/22	32	AGUA VALLAN (DENOMINATIVA)	JACINTO SANCHEZ MORALES
E/2022-17416	28/3/22	32	CERVEZA LA TUYA (DENOMINATIVA)	Braten Holdings LLC
E/2022-9498	18/2/22	32	DECATHLON (DENOMINATIVA)	DECATHLON
E/2021-40179	15/7/21	32	GRYSA (DENOMINATIVA)	ALIMENTOS Y PRODUCTOS DEL CARIBE, S.R.L.
E/2022-19730	6/4/22	32	HINT (DENOMINATIVA)	Hint, Inc.
E/2022-20633	11/4/22	32	PREDATOR (DENOMINATIVA)	QUALA, INC.
E/2022-19934	7/4/22	32	RICO JUGO EL PLAS (DENOMINATIVA)	FRANCISCO ALBERTO DE DIOS PLASENCIA
E/2022-4772	19/2/22	32	SAMIR (DENOMINATIVA)	JUAN DOMINGO JEREZ MARTE
E/2022-5082	1/2/22	32	TROPITOP (DENOMINATIVA)	JUAN DOMINGO JEREZ MARTE
E/2022-18856	1/4/22	33	BAREFOOT SPRITZER (DENOMINATIVA)	E. & J. Gallo Winery
E/2022-19457	6/4/22	33	CARIPASSION (DENOMINATIVA)	J&J SPIRITS, S.R.L.
E/2022-19847	7/4/22	33	CLARK BY DANIEL SARCOS (DENOMINATIVA)	CLARK BRANDS DOMINICANA, S.R.L.
E/2022-8561	16/2/22	33	ETERNITY RED (DENOMINATIVA)	Juan De Arespacochaga y Fernández De Mazarambroz
E/2022-18563	31/3/22	33	GALAXIA (DENOMINATIVA)	CONSEJO GALÁCTICO, S.A.P.I. DE C.V.
E/2022-18337	31/3/22	33	HARRY'S (DENOMINATIVA)	UNITED BRANDS, S.A.
E/2022-21135	13/4/22	33	MANGO NELLO (DENOMINATIVA)	LIQUEUR CHINELLO, S.R.L.
E/2022-21684	19/4/22	33	RUAVIEJA CREMOSA (DENOMINATIVA)	Ruavieja, S.A.
E/2022-17288	25/3/22	33	SANTA TERESA (DENOMINATIVA)	Alada IP SRL
E/2022-17298	25/3/22	33	SANTA TERESA 1796 (DENOMINATIVA)	Alada IP SRL
E/2022-17289	25/3/22	33	SANTA TERESA LINAJE (DENOMINATIVA)	Alada IP SRL
E/2021-3237	22/1/21	34	AKHTAMAR (DENOMINATIVA)	"Grand Tobacco" LLC
E/2022-7054	9/2/22	34	DON LINARES CIGAR 1987 (DENOMINATIVA)	JOSE RAMON LINARES PEÑA
E/2022-19191	4/4/22	34	EL CAJUILITO CIGAR (DENOMINATIVA)	HECTOR EMMANUEL CRUZ GUZMAN
E/2022-16869	24/3/22	34	FACTORY CIGAR LA BUENA LIGA (DENOMINATIVA)	ALEXANDER SANCHEZ ALCANTARA
E/2021-58048	15/10/21	34	SOTO HENRIQUEZ CIGARS (DENOMINATIVA)	KEVIN ENRIQUE SOTO, IRVING ANTONIO HENRIQUEZ LOPEZ
E/2022-19297	5/4/22	34	SWEM BY TABACALERA K. DERISCA CIGARS (DENOMINATIVA)	TABACALERA K. DERISCA CIGARS, S.R.L.
E/2022-12438	11/4/22	34	TREGA (DENOMINATIVA)	CARLOS ALBERTO PINEDA RAMOS
E/2022-16095	21/3/22	35	DBS DOMINICAN BEAUTY SHOW (DENOMINATIVA)	PABLO ERWIN LARA ROSADO
E/2022-9500	18/2/22	35	DECATHLON (DENOMINATIVA)	DECATHLON
E/2022-14690	15/3/22	35	FERIA INTERNACIONAL DE CONTABILIDAD PRJ (DENOMINATIVA)	PEDRO CARLOS RODRIGUEZ JIMENEZ
E/2022-15408	17/3/22	35	Growtech (DENOMINATIVA)	QUANTIA GROUP, S.R.L.
E/2022-17566	28/3/22	35	KREM (DENOMINATIVA)	SPORTLINE AMERICA INC.
E/2022-12942	7/3/22	35	vive como Reina (DENOMINATIVA)	SARAH SMERLIN RONDON DE BELTRE
E/2022-9437	18/2/22	36	ASISTENCIA EMPRESARIAL UNIVERSAL (DENOMINATIVA)	ASISTENCIA UNIVERSAL, S.A.
E/2022-20472	11/4/22	36	Bambú Punta Cana Residentes (DENOMINATIVA)	LUXESA INVESMENT, S.R.L.
E/2022-9439	18/2/22	36	GARANTIA EDUCATIVA UNIVERSAL (DENOMINATIVA)	SEGUROS UNIVERSAL, S.A.
E/2022-9445	18/2/22	36	GARANTIMUEBLES UNIVERSAL (DENOMINATIVA)	GRUPO UNIVERSAL, S.A.
E/2022-9442	18/2/22	36	INMOBILIARIA UNIVERSAL (DENOMINATIVA)	GRUPO UNIVERSAL, S.A.
E/2022-19319	5/4/22	36	LE DALISS OCEAN VILLAGES (DENOMINATIVA)	CROUSSETT ENTERPRISE, S.R.L.
E/2022-15185	16/3/22	36	PÁGALO A TU PASO (LEMA COMERCIAL)	BANCO POPULAR DOMINICANO, S. A. - BANCO MÚLTIPLE
E/2022-12951	7/3/22	36	SUEÑO, PROGRAMALO Y VIVELO (LEMA COMERCIAL)	BANCO POPULAR DOMINICANO, S. A. - BANCO MÚLTIPLE
E/2022-18509	31/3/22	37	CORALES DE BAYAHIBE (DENOMINATIVA)	DIGNA MILQUEYA FERNANDEZ SANTANA
E/2022-18543	31/3/22	39	EBTRAVEL (DENOMINATIVA)	GIOVELY ULLOA CABRERA
E/2022-14691	15/3/22	40	LA BOTELLITA (DENOMINATIVA)	LARA SOTOMAYOR JARA
E/2022-19413	5/4/22	41	CABO CANA (DENOMINATIVA)	CONSORCIO PUERTO PLATA PORT INVESTIMENTS PROMOCIONES TURÍSTICAS MAHAHUAL

(210) EXPD.	(220) SOL. FECHA	(511) C.I.	(561) MARCA	(730) SOLICITANTE
E/2020-46774	18/11/20	41	CIENCIAMENTE CON JUAN JOSÉ ROSELLÓ (DENOMINATIVA)	JUAN JOSÉ ROSELLÓ BLANCO
E/2022-4272	27/1/22	41	CITI (DENOMINATIVA)	Citigroup Inc.
E/2022-9501	18/2/22	41	DECATHLON (DENOMINATIVA)	DECATHLON
E/2022-19841	7/4/22	41	DEVRAH MONTCE (DENOMINATIVA)	DEVORAH MONTILLA CEDEÑO, KENNEDY MONTILLA GUERRERO
E/2022-17431	28/3/22	41	EL BUZO RD (DENOMINATIVA)	JEISSON ENRIQUE VARGAS DE LA CRUZ
E/2022-7670	23/3/22	41	EL PUPILO RD (DENOMINATIVA)	BRYAN MEDRANO SARITA
E/2022-18270	30/3/22	41	ENDO MEET (DENOMINATIVA)	LABORATORIOS DE APLICACIONES MÉDICAS, S.A.
E/2022-18756	1/4/22	41	GINNIE QUEEN (DENOMINATIVA)	YAMEL DE LEON QUEZADA
E/2022-11598	16/3/22	41	GPS01 (DENOMINATIVA)	ANGEL AUGUSTO COMAS PAREDES
E/2022-20632	11/4/22	41	INSTITUTO DOMINICO CHINO DE GASTRONOMIA (INDOCHIGA) (DENOMINATIVA)	FUNDACIÓN JADE PRO COMUNIDAD CHINA
E/2022-13733	10/3/22	41	LOTIN (DENOMINATIVA)	LOTERIA ELECTRONICA INTERNACIONAL DOMINICANA S.A. LEIDSA
E/2022-16628	23/3/22	41	LOTO PLUS LA PRIMERA (DENOMINATIVA)	GSTAR SERVICES, S.A.
E/2022-18275	30/3/22	41	METABOLIC MEET (DENOMINATIVA)	LABORATORIOS DE APLICACIONES MÉDICAS S.A.
E/2022-16995	24/3/22	41	POETICAMENTE HABLANDO (DENOMINATIVA)	JOSE CARAN JR
E/2022-20655	11/4/22	41	POTENCIA LIRICAL (DENOMINATIVA)	EDDY MANUEL SURIEL HERNÁNDEZ
E/2019-49510	25/6/20	41	PROGRAMA INTEGRAL DE TERAPIA OCUPACIONAL PARA LA INCLUSIÓN EDUCATIVA EN NIÑOS Y ADOLESCENTES (PINTOINA) (DENOMINATIVA)	FRANCISCO ALBERTO MARTYINEZ POTTER
E/2022-18297	30/3/22	41	PSIQUI MEET (DENOMINATIVA)	LABORATORIOS DE APLICACIONES MÉDICAS S.A.
E/2022-18273	30/3/22	41	PSIQUIATRÍA MEET (DENOMINATIVA)	LABORATORIOS DE APLICACIONES MÉDICAS S.A.
E/2021-24842	30/4/21	41	REALMALEFFICARD (DENOMINATIVA)	MAGANDI BRITO DE LA CRUZ
E/2022-18122	30/3/22	41	The Future of Food by Intras (DENOMINATIVA)	INTEGRAL TRAINING SOLUTIONS, SRL
E/2022-18121	30/3/22	41	The Future of Money by Intras (DENOMINATIVA)	INTEGRAL TRAINING SOLUTIONS, SRL
E/2022-18117	30/3/22	41	The Future of Transportation by Intras (DENOMINATIVA)	INTEGRAL TRAINING SOLUTIONS, SRL
E/2022-19731	18/4/22	41	TOUR EDUCATIVO, CULTURAL Y ALTERNATIVO DE SANTO DOMINGO LA JOYA DEL CARIBE (DENOMINATIVA)	WILLIAM ANDIEL GALVÁN ABREU
E/2022-18274	30/3/22	41	URO MEET (DENOMINATIVA)	LABORATORIOS DE APLICACIONES MÉDICAS, S.A.
E/2022-383	4/1/22	41	WILLY2STEP (DENOMINATIVA)	MIGUEL DE JESUS FERNANDEZ LIRIANO
E/2022-8774	16/2/22	42	Boonoq (DENOMINATIVA)	AIDE JOSEFINA MONTILLA REYES
E/2022-15523	17/3/22	42	BOTY (DENOMINATIVA)	INDUSTRIAL DISTRIBUTORS INTERNATIONAL CO. (IDICO)
E/2022-11127	28/3/22	42	CANAS GARDEN GREENSIDE (DENOMINATIVA)	BUSINESS LOAN & REPRESENT GROUP, S.R.L.
E/2022-9440	18/2/22	42	UNIVERSAL EN LINEA (DENOMINATIVA)	SEGUROS UNIVERSAL, S.A.
E/2022-18778	1/4/22	43	CATALONIA BAYAHIBE (DENOMINATIVA)	INVERSIONES AZUL DEL ESTE DOMINICANA, S.A.
E/2022-17926	29/3/22	43	INTERCONTINENTAL (DENOMINATIVA)	Inter-Continental Hotels Corporation
E/2020-14799	25/5/20	43	Pasiphae (DENOMINATIVA)	ARIADNA PASIFAE SANTANA CEBALLO
E/2021-44609	6/8/21	43	RESIDENCE INN (DENOMINATIVA)	Marriott Worldwide Corporation
E/2022-1864	13/1/22	44	BIOTE CERTIFIED (DENOMINATIVA)	BioTE Holdings, LLC
E/2022-1863	13/1/22	44	BIOTE METHOD (DENOMINATIVA)	BioTE Holdings, LLC.
E/2022-1862	13/1/22	44	BIOTE THERAPY (DENOMINATIVA)	BioTE Holdings, LLC.
E/2022-17290	25/3/22	1 2 3 4 5 6 7 8 9 11 12 16 17 19 21 22 25 26 27	ORMADUS (DENOMINATIVA)	Fastenal IP Company
E/2022-17649	28/3/22	1 3	BIOXIFILL (DENOMINATIVA)	BEIERSDORF AG
E/2022-5686	3/2/22	1 3 5	PROQUIMH (DENOMINATIVA)	JAHAIRA MONTERO DE LA ROSA DE KERY
E/2022-9006	10/3/22	1 5	ACTIVBIO CONTUNDENTE (DENOMINATIVA)	ACTIVBIO DE CARIBE, S.R.L.
E/2022-9012	10/3/22	1 5	ACTIVBIO TUMBAPLAGA (DENOMINATIVA)	ACTIVBIO DE CARIBE S.R.L.
E/2022-2091	14/1/22	1 5 10	BEEPLEX (DENOMINATIVA)	DISMED, S.R.L
E/2022-17923	29/3/22	1 5 30	Mühlenchemie (DENOMINATIVA)	Mühlenchemie GmbH & Co. KG
E/2022-19136	4/4/22	17 19	ISOFILL (DENOMINATIVA)	CONSORCIO INVERSIONISTA FABRIL DOMINICANA - CIF DOMINICANA, S.R.L.
E/2022-13242	8/3/22	18 25	ÁMBAR (DENOMINATIVA)	MARIANNE CRUZ GONZALEZ, LIL MAGALY ESTEVA PANTIGUA, MADELINE GISELLE CRUZ GONZALEZ
E/2022-17996	29/3/22	25 35	ARKET (DENOMINATIVA)	H & M Hennes & Mauritz AB
E/2022-15326	17/3/22	29 30	The Ground (DENOMINATIVA)	CARLOS ARSENIO LIRIANO ROA
E/2022-18842	12/4/22	29 30 31	GUSTOSO DE TEPROMER (DENOMINATIVA)	TEPROMER TEJEDA PRODUCTOS COMERCIALES, S.R.L.
E/2022-7158	9/2/22	29 30 36 43	SONOMA (DENOMINATIVA)	SONOMA IMPORT, S.R.L.
E/2022-13989	11/3/22	29 35	HENRI MOR (DENOMINATIVA)	HENRI PHILIPPE ALEGRIA GREGORI

VIENE DE LA PÁGINA ANTERIOR

(210) EXP.D.	(220) SOL. FECHA	(511) C.I.	(561) MARCA	(730) SOLICITANTE
E/2022-17783	29/3/22	3 42	PHILYRA (DENOMINATIVA)	SYMRISE AG
E/2022-14507	14/3/22	3 5	AKTIOL (DENOMINATIVA)	MARIA DE LOS ANGELES CABALLERO
E/2022-18833	1/4/22	3 8	KING C. GILLETTE (DENOMINATIVA)	The Gillette Company LLC
E/2022-14573	14/3/22	33 34	CAMINANTE SERIE 040 (DENOMINATIVA)	FRANCISCO CABRERA CLASE
E/2022-18771	1/4/22	35 36	CUENTA FONDO DE EMERGENCIA POPULAR (DENOMINATIVA)	BANCO POPULAR DOMINICANO, S. A.-BANCO MÚLTIPLE
E/2022-12941	7/3/22	35 36	CUENTA PRIVADA POPULAR (DENOMINATIVA)	BANCO POPULAR DOMINICANO, S. A.-BANCO MÚLTIPLE
E/2022-10746	24/2/22	35 36	CUOTA POPULAR (DENOMINATIVA)	BANCO POPULAR DOMINICANO, S. A.-BANCO MÚLTIPLE
E/2022-10745	24/2/22	35 36	LA CUOTA POPULAR (DENOMINATIVA)	BANCO POPULAR DOMINICANO, S. A.-BANCO MÚLTIPLE
E/2022-9438	18/2/22	36 37	PROPARTES RETOQUE XPRESS (DENOMINATIVA)	SUPLIDORA PROPARTES, S.A.
E/2021-27847	13/5/21	37 38	SITES LATAM (DENOMINATIVA)	América Móvil S.A.B. de C.V.
E/2022-18352	1/4/22	41 42	CIUDADANO CORPORATIVO (DENOMINATIVA)	OMAR EDUARDO VICTORIA CONTRERAS
E/2022-12655	4/3/22	5 10	OCUCLICK (DENOMINATIVA)	Bayer Aktiengesellschaft
E/2022-17295	25/3/22	5 16 44	KYĀNI NITRO NUTRITION (DENOMINATIVA)	KYĀNI GLOBAL, LLC.
E/2022-11808	2/3/22	6 19 20 21 27	ARCHIPRO (DENOMINATIVA)	APSOL, S.R.L.
E/2018-18104	4/5/18	7 9	GENERAC POWER SYSTEMS (DENOMINATIVA)	GENERAC POWER SYSTEMS, INC.
E/2022-9037	17/2/22	7 9 11	FIRSO (DENOMINATIVA)	SUSANA HERMANOS, SRL
E/2018-46117	14/11/18	9 14 18 25	408 (DENOMINATIVA)	LOUIS VUITTON MALLETIER
E/2022-14565	14/3/22	9 16 25 26 28 36 41	DIENTE DE PERRO (DENOMINATIVA)	COSTASUR DOMINICANA, S.A.
E/2022-14564	14/3/22	9 16 25 26 28 36 41	DYE FORE (DENOMINATIVA)	COSTASUR DOMINICANA, S.A.
E/2022-14566	14/3/22	9 16 25 26 28 36 41	TEETH OF THE DOG (DENOMINATIVA)	COSTASUR DOMINICANA, S.A.
E/2022-12616	4/3/22	9 25 35 36 41 42	FTX (DENOMINATIVA)	FTX Trading Ltd.
E/2021-70159	21/12/21	9 28 35 36 38 41 42 45	META (DENOMINATIVA)	Meta Platforms, Inc.
E/2022-7803	11/2/22	9 35 38 41 42 45	TIKTOK MUSIC (DENOMINATIVA)	Bytedance Ltd.
E/2022-11452	28/2/22	9 36	Kualtos (DENOMINATIVA)	OMAR ALEJANDRO CASTRO ALONSO
E/2022-18197	30/3/22	9 36 42	KLEVA (DENOMINATIVA)	Wemade Co., Ltd.
E/2022-9505	12/4/22	9 41	CINEMA MUSIC (DENOMINATIVA)	CARIBBEAN CINEMAS MEDIA WORLD, S.R.L.

CAMBIO DE TITULAR

MARCAS DE FABRICA

(111) #REG.	(511) CL. INTL	(561) MARCA DE FABRICA	(732) TITULAR
217828	1	DSP (DENOMINATIVA)	KOCH AGRONOMIC SERVICES, LLC
194605	3	ARDELL (DENOMINATIVA)	JORGE MERA & VILLEGAS / PATRICIA VILLEGAS / ORLANDO JORGE MERA
235119	3	DEPOT (DENOMINATIVA)	Z.ONE CONCEPT SRL
194361	3	LA PETITE ROBE NOIRE (DENOMINATIVA)	GUERLAIN
20643	3	LANVIN (DENOMINATIVA)	INTERPARFUMS SUISSE Sarl
213234	3	MAR DE PLATA (MIXTA)	VANESSA ALTAGRACIA MARTINEZ SANDOVAL
237569	3	NO. INHIBITION (DENOMINATIVA)	Z.ONE CONCEPT SRL
21511	4	WD-40 (DENOMINATIVA)	WD40 Manufacturing Company
195014	5	ARROMAX (DENOMINATIVA)	MacDermid Agricultural Solutions, Inc.
195014	5	ARROMAX (DENOMINATIVA)	Macdermid Transactional Services Company
194552	5	CILIOUSSIN (DENOMINATIVA)	EUROFARMA GUATEMALA, S.A.
33610	5	FARMORUBICIN (DENOMINATIVA)	PFIZER ITALIA S.r.L
194632	5	HISTAPRIN (DENOMINATIVA)	EUROFARMA GUATEMALA, S.A.
195388	5	KALVOLAC (DENOMINATIVA)	NUTRIFEED B.V.
195315	5	LIPURAL (DENOMINATIVA)	EUROFARMA GUATEMALA, S.A.
223956	5	NUTRIFEED (DENOMINATIVA)	NUTRIFEED B.V.
230560	5	NUTRIFEED (MIXTA)	NUTRIFEED B.V.
195516	5	REGUTOL (DENOMINATIVA)	EUROFARMA GUATEMALA, S.A.
194791	5	VENTUS (DENOMINATIVA)	EUROFARMA GUATEMALA, S.A.
226428	7	FIGURATIVA	WIRTGEN INVEST Holding GmbH
226428	7	FIGURATIVA	WIRTGEN Group, Zweigniederlassung der John Deere GmbH & Co. KG
2543	8	GEM (DENOMINATIVA)	ACCUTECH, INC.
237376	8	NO. INHIBITION (DENOMINATIVA)	Z.ONE CONCEPT SRL
264192	9	VIDAA (MIXTA)	Hisense Visual Technology Co., Ltd.
235293	11	DEPOT (DENOMINATIVA)	Z.ONE CONCEPT SRL

(111) #REG.	(511) CL. INTL	(561) MARCA DE FABRICA	(732) TITULAR
237365	11	NO. INHIBITION (DENOMINATIVA)	Z.ONE CONCEPT SRL
109781	12	TOKICO (DENOMINATIVA)	Hitachi Astemo, Ltd.
277768	16	CHAMBRIEL (DENOMINATIVA)	Sylvamo do Brasil Ltda.
120866	16	CHAMEX (DENOMINATIVA)	Sylvamo do Brasil Ltda.
235361	21	DEPOT (DENOMINATIVA)	Z.ONE CONCEPT SRL
237482	21	NO. INHIBITION (DENOMINATIVA)	Z.ONE CONCEPT SRL
254070	25	5TH & OCEAN (DENOMINATIVA)	NEW ERA CAP, LLC
247248	25	BLUE SKY (DENOMINATIVA)	DONG LYU
248465	25	CHEVALIER (DENOMINATIVA)	DONG LYU
251365	25	CHEVALIER SUPREME (DENOMINATIVA)	DONG LYU
269829	26	HAIRTALK (DENOMINATIVA)	BIG IP OPCO, LLC
270953	30	CATIVIDA (DENOMINATIVA)	JMG A&B, S.R.L.
112312	30	GALLETAS BISKETS (DENOMINATIVA)	CARIBBEAN COOKIE COMPANY, INC.
198159	31	ISILAC (DENOMINATIVA)	NUTRIFEED B.V.
209248	31	KALVOLAC (DENOMINATIVA)	NUTRIFEED B.V.
206818	31	NUTRIFEED (DENOMINATIVA)	NUTRIFEED B.V.
206933	31	NUTRIFEED (MIXTA)	NUTRIFEED B.V.
36077	33	BARCELO (DENOMINATIVA)	RONES FINOS DEL CARIBE S.L.
179363	33	BARCELO CREAM (MIXTA)	RONES FINOS DEL CARIBE S.L.
241427	33	BARCELO GRAN AÑEJO DARK SERIES (DENOMINATIVA)	RONES FINOS DEL CARIBE S.L.
241428	33	BARCELO GRAN AÑEJO ECLIPSE (DENOMINATIVA)	RONES FINOS DEL CARIBE S.L.
233987	33	BARCELO SIGNIO (DENOMINATIVA)	RONES FINOS DEL CARIBE S.L.
234095	33	BARCELO SINGLE FIELD (DENOMINATIVA)	RONES FINOS DEL CARIBE S.L.
175449	33	CALIDAD SUPREMA (LEMA COMERCIAL)	RONES FINOS DEL CARIBE S.L.
281499	33	CANEROCK (DENOMINATIVA)	THE WEST INDIES RUM DISTILLERY LIMITED
263881	33	CORAZON DE LAS INDIAS (DENOMINATIVA)	RONES FINOS DEL CARIBE S.L.
242268	33	DARK SERIES (DENOMINATIVA)	RONES FINOS DEL CARIBE S.L.
201339	33	DISEÑO TRIDIMENSIONAL DE BOTELLA DEL RON BARCELO AÑEJO (TRIDIMENSIONAL)	RONES FINOS DEL CARIBE S.L.
201377	33	DISEÑO TRIDIMENSIONAL DE BOTELLA DEL RON BARCELO AÑEJO (TRIDIMENSIONAL)	RONES FINOS DEL CARIBE S.L.
274374	33	DON FRANCISCO (DENOMINATIVA)	F. GAVIÑA & SONS, INC.
231493	33	LA MAS NOBLE RESERVA DEL RON DOMINICANO (DENOMINATIVA)	RONES FINOS DEL CARIBE S.L.
250927	33	LO MEJOR DE NOSOTROS (DENOMINATIVA)	RONES FINOS DEL CARIBE S.L.
250929	33	MUNDIALMENTE NUESTRO (DENOMINATIVA)	RONES FINOS DEL CARIBE S.L.
224176	33	NUESTRA BEBIDA ES EL RON Y NUESTRO RON ES BARCELO (LEMA COMERCIAL)	RONES FINOS DEL CARIBE S.L.
250928	33	OTRO NIVEL DE EXCELENCIA (DENOMINATIVA)	RONES FINOS DEL CARIBE S.L.
274995	33	RB360 (MIXTA)	RONES FINOS DEL CARIBE S.L.
211477	33	RON BARCELO (DENOMINATIVA)	RONES FINOS DEL CARIBE S.L.
216171	33	RON BARCELO CORAZON DE LAS INDIAS (DENOMINATIVA)	RONES FINOS DEL CARIBE S.L.
223989	33	RON BARCELO EMPERADOR (DENOMINATIVA)	RONES FINOS DEL CARIBE S.L.
176945	33	RON BARCELO GRAN PLATINIUM (DENOMINATIVA)	RONES FINOS DEL CARIBE S.L.
135786	33	RON BARCELO IMPERIAL (DENOMINATIVA)	RONES FINOS DEL CARIBE S.L.
226454	33	RON BARCELO IMPERIAL ONYX (DENOMINATIVA)	RONES FINOS DEL CARIBE S.L.
190067	33	RON BARCELO IMPERIAL PREMIUM BLEND (DENOMINATIVA)	RONES FINOS DEL CARIBE S.L.
210215	33	RON BARCELO, EL AUTENTICO RON DOMINICANO (LEMA COMERCIAL)	RONES FINOS DEL CARIBE S.L.
175459	33	SABOREA LA EXPERIENCIA (LEMA COMERCIAL)	RONES FINOS DEL CARIBE S.L.
146349	33	TOGUERE (DENOMINATIVA)	BRANS & PATENTS JUBAVA, SRL.
250923	33	UNICO EN SU CLASE (LEMA COMERCIAL)	RONES FINOS DEL CARIBE S.L.
229149	35	WOLF TRAX (MIXTA)	KOCH AGRONOMIC SERVICES, LLC
236181	39	esplendor (MIXTA)	WHG CARIBBEAN HOLDINGS, INC.
236442	43	esplendor (MIXTA)	WHG CARIBBEAN HOLDINGS, INC.
222929	1, 35	DDP (DENOMINATIVA)	KOCH AGRONOMIC SERVICES, LLC
216057	1, 35	WOLF TRAX (MIXTA)	KOCH AGRONOMIC SERVICES, LLC
221427	1, 42	EVENCOAT (DENOMINATIVA)	KOCH AGRONOMIC SERVICES, LLC
221425	1, 42	PLANTACTIV (DENOMINATIVA)	KOCH AGRONOMIC SERVICES, LLC
282411	1, 5, 31	Vanpharma (DENOMINATIVA)	Aura Estela Maria Cruz
170570	3, 8, 21	MILK_SHAKE (DENOMINATIVA)	Z.ONE CONCEPT SRL
222950	3, 8, 21	SIMPLY ZEN (DENOMINATIVA)	Z.ONE CONCEPT SRL
171055	3, 8, 21	URBAN: TRIBE (DENOMINATIVA)	Z.ONE CONCEPT SRL
222949	3, 8, 21	Z.ONE CONCEPT (DENOMINATIVA)	Z.ONE CONCEPT SRL
224206	33, 35, 39	BARCELO GRAN AÑEJO SELECTED EDITION (DENOMINATIVA)	RONES FINOS DEL CARIBE S.L.
211882	33, 35, 41	LA RUTA DEL RON BARCELO (DENOMINATIVA)	RONES FINOS DEL CARIBE S.L.
223361	33, 35, 39	RON BARCELO VIVE AHORA (DENOMINATIVA)	RONES FINOS DEL CARIBE S.L.
275020	33, 35, 41, 42	RB360 (DENOMINATIVA)	RONES FINOS DEL CARIBE S.L.
285753	35, 39	FIGURATIVA	CERVECERIA NACIONAL DOMINICANA, S.A.
285754	35, 39	Ta+Da delivery (MIXTA)	CERVECERIA NACIONAL DOMINICANA, S.A.
285697	35, 39	Tada Delivery (DENOMINATIVA)	CERVECERIA NACIONAL DOMINICANA, S.A.
226576	7, 9, 12, 37, 38, 42	WITGEN (DENOMINATIVA)	WIRTGEN Group, Zweigniederlassung der John Deere GmbH & Co. KG
226576	7, 9, 12, 37, 38, 42	WITGEN (DENOMINATIVA)	WIRTGEN INVEST Holding GmbH
E/21-66503	9, 10, 41, 42, 44	EMBECTA (DENOMINATIVA)	EMBECTA CORP
E/21-66504	9, 10, 41, 42, 44	EMBECTA (MIXTA)	EMBECTA CORP
285932	9, 25, 35	WORKWEAR OUTFITTERS (MIXTA)	WORKWEAR OUTFITTERS, LLC

FUSION

MARCAS DE FABRICA

(111) #REG.	(511) CL. INTL.	(561) MARCA	(732) NUEVO TITULAR
255560	3	THE FACE SHOP MANGO SEED (DENOMINATIVA)	LG HOUSEHOLD & HEALTH CARE LTD.
224017	3	THEFACESHOP NATURAL STORY (MIXTA)	LG HOUSEHOLD & HEALTH CARE LTD.
203423	25	29TWENTY (DENOMINATIVA)	NEW ERA CAP, LLC.
203426	25	39THIRTY (DENOMINATIVA)	NEW ERA CAP, LLC.
203424	25	49FORTY (DENOMINATIVA)	NEW ERA CAP, LLC.
205212	25	58FIFTY (DENOMINATIVA)	NEW ERA CAP, LLC.
113790	25	59FIFTY (DENOMINATIVA)	NEW ERA CAP, LLC.
222688	25	8FIFTY (DENOMINATIVA)	NEW ERA CAP, LLC.
203421	25	9 FIFTY (DENOMINATIVA)	NEW ERA CAP, LLC.
203480	25	EK (DENOMINATIVA)	NEW ERA CAP, LLC.
203517	25	FIGURATIVA	NEW ERA CAP, LLC.
203052	25	FLY YOUR OWN FLAG (DENOMINATIVA)	NEW ERA CAP, LLC.
113789	25	NE & DISEÑO	NEW ERA CAP, LLC.
188467	25	NE (MIXTA)	NEW ERA CAP, LLC.
202683	25	NE NEW ERA (MIXTA)	NEW ERA CAP, LLC.
202681	25	NE NEW ERA (MIXTA)	NEW ERA CAP, LLC.
113792	25	NEW ERA & DISEÑO	NEW ERA CAP, LLC.
113791	25	NEW ERA (DENOMINATIVA)	NEW ERA CAP, LLC.
185654	6, 9, 18, 25	NEW ERA (DENOMINATIVA)	NEW ERA CAP, LLC.

**RENOVACIONES
MARCAS DE FABRICA**

(111) #REG.	(511) CL. INTL.	(561) MARCA DE FABRICA	(732) TITULAR
129412	1	SINOCHEM (DENOMINATIVA)	SINOCHEM CORPORATION
198929	1	ULTRAFERT (MIXTA)	QUIMICOS Y LUBRICANTES, S.A.
53061	2	EASTMAN (DENOMINATIVA)	EASTMAN CHEMICAL COMPANY
194608	3	AMENTA (DENOMINATIVA)	KEY BRANDS INTERNATIONAL LTD
198194	3	ARTISTRY YOUTH EFFECT (DENOMINATIVA)	ALTICOR, INC.
20485	3	CABOCHARD (DENOMINATIVA)	PARFUMS GRÉS SA
126865	3	CLEAN GLIDE (DENOMINATIVA)	COLGATE PALMOLIVE COMPANY
126877	3	DEEP CLEAN (DENOMINATIVA)	COLGATE PALMOLIVE COMPANY
194361	3	LA PETITE ROBE NOIRE (DENOMINATIVA)	GUERLAIN
20643	3	LANVIN (DENOMINATIVA)	INTERPARFUMS SUISSE SÀRL
194611	3	SOTHYS (DENOMINATIVA)	SOTHYS INTERNATIONAL
199960	3	SUIPHAR LINTIMO (DENOMINATIVA)	SUIPHAR, S. A.
126550	3	TRIDIMENSIONAL	COLGATE PALMOLIVE COMPANY
126638	3	TRIDIMENSIONAL	COLGATE PALMOLIVE COMPANY
133780	4	OVERDRIVE HD (DENOMINATIVA)	CITGO PETROLEUM CORPORATION
20522	4	RIMULA (DENOMINATIVA)	SHELL BRANDS INTERNATIONAL AG
135988	5	AGRY-GENT (DENOMINATIVA)	QUIMICA AGRONÓMICA DE MÉXICO, S DE R.L. DE C.V.
128005	5	AMIZERAL (DENOMINATIVA)	ZODIAC INTERNATIONAL CORPORATION
130588	5	AMPIBIOT (DENOMINATIVA)	SUIPHAR, S. A.
130586	5	AMPIDOX (DENOMINATIVA)	SUIPHAR, S. A.
198972	5	ARKO (MIXTA)	QUIMICOS Y LUBRICANTES, S.A.
194984	5	ARSENAL (DENOMINATIVA)	BASF AGROCHEMICAL PRODUCTS, B.V.
190870	5	CARBENDAFULL (DENOMINATIVA)	GUZMAN & DIAZ SRL (GUDISA)
194508	5	CLOXAFEN (DENOMINATIVA)	PROCAPS S.A.
198153	5	COPEGUS (DENOMINATIVA)	F. HOFFMANN-LA ROCHE AG
190864	5	DIMEFULL 40EC (DENOMINATIVA)	GUZMAN & DIAZ SRL (GUDISA)
199000	5	DISMETRINA (MIXTA)	QUIMICOS Y LUBRICANTES, S.A.
198502	5	ETIPROGEST (DENOMINATIVA)	ETHICAL PHARMACEUTICAL, C. POR A.
191808	5	EUOPRAZOL (DENOMINATIVA)	EUROLIMITED, LTD
198500	5	EUROPROGEST (DENOMINATIVA)	EURO LIMITED LTD S.R.L.
33610	5	FARMORUBICIN (DENOMINATIVA)	PFIZER ITALIA S.R.L
33610	5	FARMORUBICIN (DENOMINATIVA)	PHARMACIA ITALIA S.P.A.
140181	5	FIGURATIVA	NOVARTIS AG
198603	5	FIGURATIVA	QUIMICOS Y LUBRICANTES, S.A.
194408	5	FLEETGLICOL (DENOMINATIVA)	C.B. FLEET COMPANY, INCORPORATED
190728	5	GRISOFOL 41SL (DENOMINATIVA)	GUZMAN & DIAZ SRL (GUDISA)
194265	5	HELIPOX (DENOMINATIVA)	PROCAPS S.A.
193064	5	KALCOZIN (DENOMINATIVA)	GUZMAN & DIAZ SRL (GUDISA)
194979	5	LAUTARO (DENOMINATIVA)	QUIAASA, S.R.L.
19438	5	LEVOGASTROL (DENOMINATIVA)	LABORATORIOS SALVAT, S.A.
194335	5	LIFERTRON (DENOMINATIVA)	PROCAPS S.A.
33981	5	MENOXICOR (DENOMINATIVA)	A. MENARINI INDUSTRIE FARMACEUTICHE RIUNITE, S.R.L.
34008	5	MENTA FRESCA (DENOMINATIVA)	COLGATE PALMOLIVE COMPANY
194374	5	NEXFOS (DENOMINATIVA)	THE MOSAIC COMPANY
190722	5	NOVANTEL (DENOMINATIVA)	MERIAL INC.
33977	5	NUCLEOMEN (DENOMINATIVA)	A. MENARINI INDUSTRIE FARMACEUTICHE RIUNITE, S.R.L.
198484	5	PASTIZAL (MIXTA)	QUIMICOS Y LUBRICANTES, S.A.
190966	5	PUNTO 20 SC (DENOMINATIVA)	GUZMAN & DIAZ SRL (GUDISA)
194349	5	QUERADERM IOOX (DENOMINATIVA)	COMPANIA EMPRESARIAL DE LA MEDICINA S.R.L.
194200	5	QUIABROMACIL (DENOMINATIVA)	QUIAASA, S.R.L.
190964	5	RANDE 20EC (DENOMINATIVA)	GUZMAN & DIAZ SRL (GUDISA)
196433	5	REGALIA (DENOMINATIVA)	MARRONE BIO INNVATIONS, INC.
195704	5	RELESTAT (DENOMINATIVA)	BOEHRINGER INGELHEIM INTERNATIONAL GMBH

(111) #REG.	(511) CL. INTL.	(561) MARCA DE FABRICA	(732) TITULAR
190910	5	SOLON 55 EC (DENOMINATIVA)	GUZMAN & DIAZ SRL (GUDISA)
33978	5	SPASMICTYL (DENOMINATIVA)	A. MENARINI INDUSTRIE FARMACEUTICHE RIUNITE, S.R.L.
198952	5	SUI-C (DENOMINATIVA)	SUIPHAR, S. A.
198951	5	SUICAM (DENOMINATIVA)	SUIPHAR, S. A.
198949	5	SUILANNER (DENOMINATIVA)	SUIPHAR, S. A.
198948	5	SUITENSI (DENOMINATIVA)	SUIPHAR, S. A.
198947	5	SUITRIN (DENOMINATIVA)	SUIPHAR, S. A.
196277	5	TEMUCO (DENOMINATIVA)	QUIAASA, S.R.L.
128006	5	UCLASIL (DENOMINATIVA)	ZODIAC INTERNATIONAL CORPORATION
196243	5	ZORBA (DENOMINATIVA)	QUIAASA, S.R.L.
195675	7	ISLAND OASIS (DENOMINATIVA)	ISLAND OASIS FROZEN COCKTAIL COMPANY, INC.
196149	7	UMCO (DENOMINATIVA)	UMCO, S.A.
194760	8	UMCO (DENOMINATIVA)	UMCO, S.A.
197921	9	CLARO VIDEO (MIXTA)	CLARO S.A.
32394	9	ETIQUETA CIRCULAR DE COLOR AMARILLO (MIXTA)	STANLEY BLACK & DECKER, INC.
129315	9	FINDING NEMO (DENOMINATIVA)	DISNEY ENTERPRISES, INC.
126564	9	MOTO (DENOMINATIVA)	MOTOROLA TRADEMARK HOLDINGS, LLC
128642	9	NETVANTA (DENOMINATIVA)	ADTRAN, INC.
194766	9	PVR AUDIO (DENOMINATIVA)	BTG SOLUTIONS, INC.
129467	9	R Y DISEÑO (MIXTA)	ROMAGNOLE PRODUCTOS ELECTRICOS LTDA.
193740	9	SOUTHWIRE (DENOMINATIVA)	SOUTHWIRE COMPANY, LLC.
34451	9	TWENTIETH CENTURY-FOX (DENOMINATIVA)	FOX MEDIA LLC
191536	10	EMERALD (DENOMINATIVA)	CARDINAL HEALTH 529, LLC
198936	11	NIGHTSUN (MIXTA)	GUANGZHOU LIGHTING & AUDIO EQUIPMENT CO., LTD.
195928	11	TRIDENT (DENOMINATIVA)	W.W. GRAINGER, INC.
195938	11	UMCO (DENOMINATIVA)	UMCO, S.A.
198086	12	ED DARROW (MIXTA)	EMPAQUETADURAS DARROW S.A.S.
198656	12	LONGITUDE (DENOMINATIVA)	FCA US LLC
193412	12	MOTORY (MIXTA)	CONEXSA, S.R.L.
194765	12	TRAILHAWK (DENOMINATIVA)	FCA US, LLC
198659	14	IWC (DENOMINATIVA)	RICHEMONT INTERNATIONAL SA
129296	16	FINDING NEMO (DENOMINATIVA)	DISNEY ENTERPRISES, INC.
34452	16	TWENTIETH CENTURY FOX (DENOMINATIVA)	FOX MEDIA LLC
129300	18	FINDING NEMO (DENOMINATIVA)	DISNEY ENTERPRISES, INC.
194674	19	FIBERON (DENOMINATIVA)	FIBER COMPOSITES, LLC.
125968	23	ANECORD NYLON (DENOMINATIVA)	AMERICAN & EFIRD GLOBAL LLC
133775	24	GEF (DENOMINATIVA)	BRANDON INVESTMENT CORP
194522	25	CRISTIAN LAY (DENOMINATIVA)	CRISTIAN LAY, S.A.
198941	25	DOKI (DENOMINATIVA)	DISCOVERY COMMUNICATIONS, LLC.
129304	25	FINDING NEMO (DENOMINATIVA)	DISNEY ENTERPRISES, INC.
128621	25	SALOON (DENOMINATIVA)	G.U.C. LIMITADA
125917	25	SILVERTAB (DENOMINATIVA)	LEVI STRAUSS & CO.
140827	28	EDUCA (MIXTA)	EDUCA BORRAS, S.A.
129310	28	FINDING NEMO (DENOMINATIVA)	DISNEY ENTERPRISES, INC.
136785	28	PAYASO Y DISEÑO A COLOR (MIXTA)	LATEX OCCIDENTAL EXPORTADORA, S.A. DE C.V.
194625	29	AGUSTO SARDINAS EN SALSA DE TOMATE (MIXTA)	CASA PACO S.A.
126430	29	AQUÍ COMIENZA EL SABOR (SLOGAN)	MERCASID, S.A.
194171	29	COMPLETA NUTRICION DIARIA...! (LEMA COMERCIAL)	CASA PACO S.A.
52978	29	D'CALIDAD (DENOMINATIVA)	INDUVECA, S.A.
52982	29	EL ORIGINAL (DENOMINATIVA)	INDUSTRIAS VEGANAS, C. POR A.
126429	29	ESE TOQUE ESPECIAL (SLOGAN)	MERCASID, S.A.
126423	29	FELIZ ENERGIA CADA DIA (SLOGAN)	MERCASID, S.A.
196804	29	GOLD CUP (DENOMINATIVA)	VANDEMOORTELE LIPIDS
126427	29	LA BUENA AMA DE CASA CUENTA CON ELLA (SLOGAN)	MERCASID, S.A.
126431	29	LA MAS AUTENTICA COMPAÑERA DE TUS COMIDAS (SLOGAN)	MERCASID, S.A.
126426	29	LA SALUD DE SU GENTE (SLOGAN)	MERCASID, S.A.
194166	29	LISTA PA' COMER (LEMA COMERCIAL)	CASA PACO S.A.
194627	29	MARINERA SARDINAS EN SALSA DE TOMATE (MIXTA)	CASA PACO S.A.
194182	29	MI LOCRIO TIENE QUE SER CON PACO FISH (LEMA COMERCIAL)	CASA PACO S.A.
194181	29	MIS SARDINAS TIENEN QUE SER PACO FISH (LEMA COMERCIAL)	CASA PACO S.A.
194626	29	PACO FISCH ATUN EN ACEITE VEGETAL (DESMENUZADO)	CASA PACO S.A.
194616	29	PACO FISH (SARDINAS EN TOMATE CON COCO) (MIXTA)	CASA PACO S.A.
194630	29	PACO FISH SARDINAS CON VEGETALES (MIXTA)	CASA PACO S.A.
194617	29	PACO FISH SARDINAS EN ACEITE VEGETAL (MIXTA)	CASA PACO S.A.
194618	29	PACO FISH SARDINAS EN ACEITE VEGETAL (MIXTA)	CASA PACO S.A.
194619	29	PACO FISH SARDINAS EN AGUA (MIXTA)	CASA PACO S.A.
194620	29	PACO FISH SARDINAS MOLIDAS EN SU ACEITE NATURAL (MIXTA)	CASA PACO S.A.
194621	29	PACO POLLO (DENOMINATIVA)	CASA PACO S.A.
126072	29	SABOR SIN IGUAL (SLOGAN)	INDUVECA, S.A.
194623	29	SARDINELA SARDINAS EN SALSA DE TOMATE (MIXTA)	CASA PACO S.A.
194168	29	SI TIENE GUSTO ES AGUSTO (LEMA COMERCIAL)	CASA PACO S.A.
126425	29	TU ACEITE PURO DE MAIZ (SLOGAN)	MERCASID, S.A.
126424	29	UNA UNTADA QUE CAE BIEN (SLOGAN)	MERCASID, S.A.
126433	29	UNA UNTADA QUE DA VIDA (SLOGAN)	MERCASID, S.A.
194106	30	AZUCAR CARIDOM (DENOMINATIVA)	ANTONIO MARIA GARCIA VILLA
198897	30	CAFÉ MONTEPERELLO (DENOMINATIVA)	INDUSTRIAS BANILEJAS, SAS

VIENE DE LA PÁGINA ANTERIOR

(111) #REG.	(511) CL. INTL	(561) MARCA DE FABRICA	(732) TITULAR
194504	30	CHARRIFRITO (DENOMINATIVA)	CENTRO CHARROS, SRL
196989	30	COLOMBINA NICITA PIAZZA (MIXTA)	COLOMBINA S.A.
126279	30	EL REY & DISEÑO (MIXTA)	FABRICA DE ESPECIAS Y PRODUCTOS EL REY, S.A.
194829	30	FIGURATIVA	SONAFI
196993	30	JABON DE CUABA LIQUIDO SUPRA, NO LO GUAYES MAS, EN LIQUIDO FUNCIONA MEJOR (LEMA COMERCIAL)	FARMOQUIMICA NACIONAL SRL.
194657	30	LA LOMA SOTAVENTO (DENOMINATIVA)	VALRHONA
194624	30	LA SEVILLANA, ALCAPARRADO CON PIMIENTOS (MIXTA)	CASA PACO S.A.
196594	30	LEVADURA FRESCA LEVAPAN, TAN FRESCA COMO EL BUEN PAN (LEMA COMERCIAL)	COMPAÑIA NACIONAL DE LEVADURAS LEVAPAN, S.A.
194650	30	MOJO CRIOLLO CARIDOM (DENOMINATIVA)	ANTONIO MARIA GARCIA VILLA
196992	30	NUCITA (MIXTA)	COLOMBINA S.A.
125929	30	SABOR SIN IGUAL (SLOGAN)	INDUVECA, S.A.
194178	30	SALUDABLEMENTE YODADA (LEMA COMERCIAL)	CASA PACO S.A.
194647	31	NUTRIENCE (DENOMINATIVA)	ROLF C. HAGEN INC.
194493	32	360° (DENOMINATIVA)	HACK LTD.
125348	32	AGUA BOY (DENOMINATIVA)	SALMEIDA ALTAGRACIA SOSA BATISTA
194702	32	BLU (DENOMINATIVA)	GRUPO OMLIFE, S.A. DE C.V.
195158	32	DESPIERTA EL CARNAVAL 911 (MIXTA)	CERVECERIA NACIONAL DOMINICANA, S.A.
195518	32	GENERADE (MIXTA)	HACK LTD.
33697	32	GLACIAL (DENOMINATIVA)	AGUA CRYSTAL, S.A.
194384	32	GOOB (MIXTA)	HACK LTD.
198370	32	GOOB COLA (MIXTA)	HACK LTD.
195790	32	ISLAND OASIS (DENOMINATIVA)	ISLAND OASIS FROZEN COCKTAIL COMPANY, INC.
54892	32	RANGEL (DENOMINATIVA)	LABORATORIOS RANGEL, C. POR A.
197043	33	CANADIAN CLUB (DENOMINATIVA)	CANADIAN CLUB CANADA INC.
20486	33	GRAND MARNIER (DENOMINATIVA)	SOCIETE DES PRODUITS MARNIER-LAPOSTOLLE
129121	33	MALTA H (DENOMINATIVA)	BRASSERIE NATIONALE D'HAITI S.A.
33753	34	DAVIDOFF (DENOMINATIVA)	DAVODOFF & CIE SA
190749	36	MI NEGOCIO (DENOMINATIVA)	BANCO MULTIPLE SANTA CRUZ, S.A.
126335	38	MOTO (DENOMINATIVA)	MOTOROLA TRADEMARK HOLDINGS, LLC
198581	41	DISNEY PIXAR BRAVE (DENOMINATIVA)	DISNEY ENTERPRISES, INC.
129372	41	FINDING NEMO (DENOMINATIVA)	DISNEY ENTERPRISES, INC.
194786	41	ITF (MIXTA)	INTERNATIONAL TAEKWON-DO FEDERATION-ITF
194503	41	WORLD CORPORATE GOLF CHALLENGE (MIXTA)	WORLD CORPORATE GOLF CHALLENGE, S.L.
195597	42	ISLAND OASIS (DENOMINATIVA)	ISLAND OASIS FROZEN COCKTAIL COMPANY, INC.
195180	42	SISTEMA INTEGRADO DE GESTION EMPRESARIAL SIGE (DENOMINATIVA)	RICARDO ALBERTO MERCEDES RIJO
129312	43	MCCAFE (DENOMINATIVA)	MCDONALD'S CORPORATION
195528	43	OCEAN BLUE & SAND (MIXTA)	PUERTO LA CRUZ COMERCIAL, S.A.
195151	43	USHUAIA HOTEL (MIXTA)	FIESTA HOTELS & RESORTS, S.L.
129640	44	ASOFARMA (LOGO)	ZODIAC INTERNATIONAL CORPORATION
53182	44	EKTACHROME (DENOMINATIVA)	EASTMAN KODAK COMPANY

(111) #REG.	(511) CL. INTL	(561) MARCA DE FABRICA	(732) TITULAR
194097	1, 4	PHILLIPS 66 (DENOMINATIVA)	PHILLIPS 66 COMPANY
53035	1, 5	EKTACHROME (DENOMINATIVA)	EASTMAN KODAK COMPANY
194341	1, 5	PRENAVIT (DENOMINATIVA)	PROCAPS S.A.
194340	1, 5	PROTUSIN (DENOMINATIVA)	PROCAPS S.A.
194339	1, 5	RETIBLAN (DENOMINATIVA)	PROCAPS S.A.
53032	1, 5	TENITE (DENOMINATIVA)	EASTMAN CHEMICAL COMPANY
195815	15, 25	CF MARTIN & CO. EST. 1833 (MIXTA)	DREADNOUGHT, INC.
194098	16, 39, 43	ARKEFLY (DENOMINATIVA)	TUI NEDERLAND N.V.
194904	18, 25	JEFFREY CAMPBELL (DENOMINATIVA)	JEFFREY CAMPBELL, LLC
195281	18, 25	VZ (MIXTA)	CUEROS VELEZ, S.A.S.
194338	18, 25, 26	KIPLING (DENOMINATIVA)	KIPLING APPAREL CORP.
191301	20, 24	ICOMFORT (DENOMINATIVA)	SERTA, INC.
56470	22, 30, 31	NOVUS (DENOMINATIVA)	NOVUS INTERNATIONAL INC.
53079	23, 24, 25, 27	EASTMAN (DENOMINATIVA)	EASTMAN CHEMICAL COMPANY
53581	25, 26	US OPEN (DENOMINATIVA)	UNITED STATES GOLF ASSOCIATION
195321	25, 35	COS (MIXTA)	H&M HENNES & MAURITZ AB
53575	25, 26	TIMBER CREEK BY WRANGLER (DENOMINATIVA)	WRANGLER APPAREL CORP.
194947	29, 30	FIGURATIVA	YAMASA SHOYU KABUSHIKI KAISHA (YAMASA CORPORATION)
126428	29, 30	LA PRIMERA EN SABOR (SLOGAN)	MERCASID, S.A.
126084	29, 30	QUEDO INDUVECA (DENOMINATIVA)	INDUVECA, S.A.
195862	3, 10	LABORATOIRES FILOGRA (DENOMINATIVA)	LABORATOIRES FILOGRA COSMETIQUES
192705	3, 21	COLGATE LUMINOUS WHITE (DENOMINATIVA)	COLGATE PALMOLIVE COMPANY
53735	3, 21	PLAX (DENOMINATIVA)	COLGATE PALMOLIVE COMPANY
197334	3, 5, 10, 21	DENTEX (DENOMINATIVA)	DENKOR ORAL CARE, INC.
197910	35, 38, 41	CLARO VIDEO (MIXTA)	CLARO S.A.
197904	35, 41	CLARO ONLINE (MIXTA)	CLARO S.A.
197588	35, 38, 41	VERANO CLARO (DENOMINATIVA)	CLARO S/A
194388	35, 41	MONITORLATINO (DENOMINATIVA)	RADIO TRACKING DATA LLC.
194322	35, 43	EXPERIS (MIXTA)	MANPOWERGROUP INC.
199029	38, 41	CLARO IDIOMAS (MIXTA)	CLARO S.A.
198238	38, 41	EXA FM (DENOMINATIVA)	STEREOREY MEXICO, S.A.
198156	38, 41	EXA FM (MIXTA)	STEREOREY MEXICO, S.A.
198431	6, 19, 37	METECNO (MIXTA)	METECNO DE COLOMBIA S.A.
194393	9, 38	SUPERLIBRO (DENOMINATIVA)	THE CHRISTIAN BROADCASTING NETWORK, INC.
194416	9, 38	SUPERLIBRO (MIXTA)	THE CHRISTIAN BROADCASTING NETWORK, INC.
194017	9, 41	WE WILL ROCK YOU (DENOMINATIVA)	QUEEN PRODUCTIONS LIMITED
194451	9, 16, 38, 41	RAE (MIXTA)	REAL ACADEMIA ESPAÑOLA
194337	9, 18, 25	FIGURATIVA	KIPLING APPAREL CORP.
194343	9, 18, 25	FIGURATIVA	KIPLING APPAREL CORP.
194425	9, 18, 25	KIPLING (MIXTA)	KIPLING APPAREL CORP.
194424	9, 18, 25	KIPLING (MIXTA)	KIPLING APPAREL CORP.
195531	9, 36, 38, 42	ADVANTIS (DENOMINATIVA)	REDSYS SERVICIOS DE PROCESAMIENTO, S.A.
197589	9, 38	CLARO MOBILE SECURITY (DENOMINATIVA)	CLARO S.A.
198257	9, 38, 41	ID INVESTIGATION DISCOVERY (DENOMINATIVA)	DISCOVERY COMMUNICATIONS, LLC.

CAMBIO DE TITULAR

NOMBRES COMERCIALES

(111) # REG.	(561) NOMBRE COMERCIAL	(510) ACTIVIDAD	(732) TITULAR
37390	AGRO VETERINARIA MEXICO (AGROMEX)	COMERCIALIZACION, COMPRA, CENTA DE PRODUCTOS Y EQUIPOS Y VETERINARIOS.	AGROVETERINARIA MEXICO, S.R.L. (AGROMEX)
427568	BANA SALA DE BELLEZA	CUIDADO PERSONAL FEMENINO Y MASCULINO.	ELADIA TORRES HERNANDEZ
486429	BARCELO INTERNACIONAL	AÑEJAMIENTO DE ALCOHOL	RONES FINOS DEL CARIBE S.L.
589274	CENTRO FERRETERO NUDO	IMPORTACIÓN, VENTA Y DISTRIBUCIÓN DE MATERIALES PARA LA CONSTRUCCIÓN.	JUAN ALMONTE AQUINO
328499	CENTRO ODONTOLOGICO ALYIDENT	CENTRO ODONTOLOGICO.	ALBA LISBEL POCHE CUEVAS
664433	COOPERATIVA DE AHORRO, CREDITO Y SERVICIOS MULTIPLES DE BELLEZA SUPPLIES COOPBESUSER	SIN FINES DE LUCRO, COOPERATIVA DE AHORRO Y CREDITO	COOPERATIVA DE AHORRO, CREDITO Y SERVICIOS MULTIPLES DE BELLEZA SUPPLIES
640916	DANNY HOME (ROTULO)	VENTA DE ENVASES, CONTENEDORES, RECIPIENTES, ESTUCHE, CAJA, BOTE, BOTELLA, FRASCO, GARRAFA, LATA DE PLASTICOS Y VIDRIO PARA ALMACENAR PRODUCTOS VARIOS.	PING CHEN
565437	DELFINES DEL ESTE F.C.	MANEJO, PROMOCION, FORMACION, ASICOMO TAMBIEN, CAPTACION DE TALENTOS.	ATLETICO SAN JUDAS FUTBOL CLUB, S.R.L.
405922	DELFINES DEL ESTE FC	MANEJO, PROMOCION, FORMACION, ASICOMO TAMBIEN, CAPTACION DE TALENTOS.	ATLETICO SAN JUDAS FUTBOL CLUB, S.R.L.
393503	DESTILERIA BARCELO	PROCESAMIENTO, COMERCIALIZACION DE ALCOHOLES	RONES FINOS DEL CARIBE S.L.
193402	DISEÑO TRIDIMENSIONAL DE BOTELLA DEL RON BARCELO IMPERIAL PREMIUM BLEND 30 ANIVERSAIO	BEBIDAS ALCOHOLICAS	RONES FINOS DEL CARIBE S.L.
681621	ECH AUTO PAINT	SERVICIOS DE DESABOLLADURA Y PINTURA DE VEHICULOS.	EDWARD ENMANUEL CHESTARO QUERO
590246	ECPLUS FRUITS EXPORT	PRODUCCIÓN AGRÍCOLA, COMERCIALIZACIÓN, EXPORTACIÓN E IMPORTACIÓN DE PRODUCTOS AGRÍCOLAS Y VEGETALES EN GENERAL.	ENLY GUZMAN REYES
677782	ENFABIT GROUP	SERVICIOS DE COMERCIALIZACION.	MARIA MAGDANOLA MERAN REYNOSO
588204	EVOLTAGE	SERVICIOS Y PRODUCTOS PARA SOLUCIONES ENERGÉTICAS.	ENNIS GERARDO PEREZ TERRERO
546090	FACILCENTER SANTIAGO DE BARRIOS	SERVICIOS DE REPARACIONES, VENTA DE REPUESTOS Y TODO LO RELACIONADO AL FUNCIONAMIENTO Y ESTÉTICA DE VEHÍCULOS DE MOTOR.	ELBA MARIELA DE JESUS BRACHE DIAZ
427208	FARMACIAS INTEGRAL	VENTA DE PRODUCTOS FARMACEUTICOS Y MISCELANEOS.	CARMEN ARABELLY MARTINEZ PAYANO
427208	FARMACIAS INTEGRAL	VENTA DE PRODUCTOS FARMACEUTICOS Y MISCELANEOS.	FARMACIAS INTEGRAL SRL
427846	FARMACIAS INTEGRAL (ROLUTLO)	VENTA DE PRODUCTOS FARMACEUTICOS Y MISCELANEOS.	FARMACIAS INTEGRAL SRL
427846	FARMACIAS INTEGRAL (ROLUTLO)	VENTA DE PRODUCTOS FARMACEUTICOS Y MISCELANEOS.	CARMEN ARABELLY MARTINEZ PAYANO
341070	FC SANTO DOMINGO	ENSEÑANZA Y DESARROLLO DEL FUTBOL	FC SANTO DOMINGO S.R.L.
407257	FIGURATIVA	COMERCIALIZACION DE BEBIDAS ALCOHOLICAS	RONES FINOS DEL CARIBE S.L.
407215	FIGURATIVA	COMERCIALIZACION DE BEBIDAS ALCOHOLICAS	RONES FINOS DEL CARIBE S.L.
680427	FLAI	SERVICIOS DE DESARROLLO DE SOFTWARE APP Y PRODUCTOS TECNOLÓGICOS RELACIONADOS A LA TECNOLOGÍA DE LA INFORMACIÓN, PROVEER SOFTWARE PARA OPTIMIZACIÓN DE PROCESOS DE NEGOCIOS.	EXO BUSINESS CONSULTING, S.R.L.
354852	FUNDACION AFD-RQN BARCELO	ASOCIACION SIN FINES DE LUCRO.	RONES FINOS DEL CARIBE S.L.
677779	GRUPO EXFOR-2	SERVICIOS DE COMERCIALIZACION DE PRODUCTOS DE CONSUMO MASIVO	XIN RONG GONG GU, MAN CHING LUI
647184	GRUPO INMOBILIARIO CEMASE	SERVICIOS DE INGENIERIA EN GENERAL.	NATALY ELAINE GUMBS MARMOLEJOS
474311	GUNETA INVERSIONES GROUP	COMPRA, VENTA, FINANCIAMIENTO DE PROYECTOS AGRÍCOLAS, EXPORTACIÓN E IMPORTACIÓN DE FRUTAS Y VEGETALES.	FRANCIS ANTONIO AGRAMONTE GOMEZ

PASA A LA PÁGINA SIGUIENTE

VIENE DE LA PÁGINA ANTERIOR

(111) # REG.	(561) NOMBRE COMERCIAL	(510) ACTIVIDAD	(732) TITULAR
640293	HOMEZAZA	VENTA DE ARTICULOS DEL HOGAR.	PING CHEN
332325	INDUSTRIA DE INTERIORES CHAVON	FABRICACION, IMPORTACION Y VENTA DE ROPA INTERIOR FEMENINA EN GENERAL.	WALNESY ENRIQUE BORQUEZ ZORRILLA, SANTA ZORRILLA SARMIENTI, MAYERLIN ROSANNY BORQUEZ ZORRILLA
631130	JEMJM CONSULTING	SERVICIOS PROFESIONALES DE CONTABILIDAD, AUDITORIA, CONSULTORIA, IGUALAS, ADMINISTRACIÓN Y ACTIVIDADES AFINES	MARTIN DE LA CRUZ CUELLO
647982	JOFARI INVESTMENTS	SOCIEDAD DE INVERSIÓN.	JOSE IGNACIO FARIA ADRIAN
678623	JOSMELVIN SECURITY	SERVICIOS DE SEGURIDAD Y VIGILANCIA EN GENERAL.	RAMON EMILIO RODRIGUEZ RAMIREZ
621681	LOGOURMET INVESTMENT	COMPRA, VENTA, DISTRIBUCIÓN Y COMERCIALIZACIÓN DE ALIMENTOS Y BEBIDAS, ASÍ COMO SERVICIOS DE CATERING Y REALIZACIÓN DE EVENTOS.	LOGOURMET INVESTMENT, S.R.L.
587987	LYPE BIENESTAR & SALUD	LA PROMOCION Y PREVENCIÓN DE SITUACIONES SANITARIAS.	LYPE BIENESTAR & SALUD, S.R.L.
677783	MARBROX-25	SERVICIOS DE COMERCIALIZACION DE PRODUCTOS DE CONSUMO MASIVO	DARLENE GUNTER
553801	MI SCORE XF	DISEÑO Y CREACION DE PROGRAMAS PARA COMPUTADORAS	CONSULTORES DE DATOS DEL CARIBE, S.R.L.
620708	MILESTONE CALL CENTER SOLUTIONS	VENDER PRODUCTOS Y REALIZAR PEDIDOS DE CLIENTES EN EL SISTEMA INFORMatico.	LUDNER FELIX
553800	MY SCORE XF	DISEÑO Y CREACION DE PROGRAMAS PARA COMPUTADORAS	CONSULTORES DE DATOS DEL CARIBE, S.R.L.
440440	NEOLIS ARCHITECTURE	DISEÑO ARQUITECTÓNICO, CONSTRUCCIÓN.	JOAMMY ALMONTE TEJEDA
321507	PARTNERS FIDUCIARIOS PF	REALIZACION DE OPERACIONES FIDUCIARIAS.	JORGE JULIAN MUSA VELAZQUEZ
394158	PIMENTUR	VENTA DE PAQUETES TURÍSTICOS, BOLETOS AÉREOS, EXCURSIONES, RENTAR A CAR Y CRUCEROS.	LINERGISA HERNANDEZ SANTOS
673571	PRESTIGE'S SERVICES-PAIOS	MANTENIMINETO Y REPARACIONES DE PLOMERIA	LOURDES BATISTA ROSARIO / CARLOS RODRIGUEZ ALMAGUER
622426	PUNARTE	VENTAS Y SERVICIOS DE BORDADOS PARA TODO TIPO DE PRENDAS TEXTILES TALES COMO, POLO-SHIRTS, CAMISETAS, TOALLAS, BABEROS, GORRAS, UNIFORMES, BULTOS, PAÑUELOS, MANTELES, ABRIGOS Y PIELES.	YANILSA SILVERIO GARCIA
555896	QUISQUEYA SPA	TRATAMIENTOS FACIALES, CORPORALES, MASAJES, SERVICIOS ESTÉTICOS Y COSMEATRIA	KIDALMI CELESTE GOMEZ RODRIGUEZ
425456	RON BARCELO	ELABORACIÓN Y COMERCIALIZACIÓN DE BEBIDAS ALCOHÓLICAS.	RONES FINOS DEL CARIBE S.L.
437751	RON BARCELO (ROTULO)	REALIZAR TODO LO CONCERNIENTE A NEGOCIOS Y EMPRESAS DE AÑEJAMIENTO Y VENTA DE RON, NEGOCIO DE DESTILERÍA, PRODUCCIÓN DE ALCOHOL Y SUS DERIVADOS.	RONES FINOS DEL CARIBE S.L.
467897	RON BARCELO INTERNACIONAL	AÑEJAMIENTO DE ALCOHOL, ELABORACION Y COMERCIALIZACION DE BEBIDAS ALCOHÓLICAS.	RONES FINOS DEL CARIBE S.L.
388855	RONES FINOS DEL CARIBE ROFICA	PRODUCCION, COMERCIALIZACION, SITRIBUCION Y VENTA DE BEBIDAS ALCOHOLICAS.	RONES FINOS DEL CARIBE S.L.
177257	RONES FINOS DOMINICANOS	DISTRIBUCION Y VENTA DE BEBIDAS ALCOHOLICAS.	RONES FINOS DEL CARIBE S.L.
462712	SISTEMA DE INTELIGENCIA CREDITICIA PROMAX	COMERCIALIZACION, DISEÑO Y CREACION DE PROGRAMAS COMPUTARIZADOS.	CONSULTORES DE DATOS DEL CARIBE, S.R.L.
681488	SRC MEDIA	SERVICIO DE PROGRAMA DE TELEVISION.	SOFIA RODRIGUEZ CASILLA / JOHNNY LANTIGUA BONILLA
577979	STAR AGRITECH DOMINICANA	COMPRA Y VENTA DE TABACO.	MOHAMED IKBAL LAMBAT
470384	SURYA INVESTMENTS	INVERSIÓN EN OBRAS DE DESARROLLO TURÍSTICO.	SURYA INVESTMENTS, S.R.L.
442920	SURYA INVESTMENTS	INVERSIÓN EN OBRAS DE DESARROLLO TURÍSTICO.	BRAULIO DE LA CRUZ PERALTA
386133	T.R.E.X. TRADUCCIONES	PRESTACIONES DE SERVICIOS DE TRADUCCIONES, TRAMITES Y GESTIONES LEGALES.	RAUL GUITIAN LOPEZ.
681230	THE ORGANISATION, A HAND FOR THE FUTURE - UMPEF	INSTITUCION SIN FINES DE LUCRO.	JUAN MICHAEL HINOJOSA NAVARRO
648141	VANPHARMA DOMINICANA	IMPORTACIÓN, FABRICACIÓN Y VENTAS DE PRODUCTOS, INSTRUMENTOS Y EQUIPOS VETERINARIOS.	AURA ESTELA MARIA CRUZ
606664	VENTUVERAS INVESTMENTS	INVERSIONES Y BIENES RAÍCES.	VENTUVERAS INVESTMENTS, S.R.L.
332521	WALEIKA	VENTA, COMPRA Y ALQUILER DE INMUEBLES, NEGOCIOS INMOBILIARIOS.	WALEIKA, SRL
528896	WOMEN'S INTERNATIONAL SHIPPING TRADING ASSOCIATION, DOMINICANA WISTA	PROMOVER EL DESARROLLO DE LA MUJER EN EL SECTOR MARITIMO Y PORTUARIO, A TRAVES DE LA CAPACITACION Y EL ESTUDIO SISTEMATICO DE LA SITUACION DE LA MISMA EN ESTE RENGLON TAN IMPORTANTE PARA LA ECONOMIA Y EL COMERCIO NACIONAL E INTERNACIONAL.	WOMEN'S INTERNATIONAL SHIPPING AND TRADING ASSOCIATION LIMITED (WISTA UK)

CAMBIO DE DIRECCION

MARCAS DE FABRICA

(111) # REG.	(511) CLASE INTL	(561) MARCA DE FABRICA	(732) TITULAR	(732) NUEVA DIRECCION
128605	3	COOL WATER (DENOMINATIVA)	ZINO DAVIDOFF SA	Sternengasse 18,4051 Basilea, Suiza
130012	3	DAVIDOFF (DENOMINATIVA)	ZINO DAVIDOFF SA	Sternengasse 18, 4051 Basilea, Suiza
182120	3	DISEÑO CIRCULAR	ZINO DAVIDOFF SA	Sternengasse 18,4051 Basilea, Suiza
21511	4	WD-40 (DENOMINATIVA)	WD40 MANUFACTURING COMPANY	9715 Businesspark Avenue, San Diego, CA, 92131, U.S.A.
27627	5	ATARAX (DENOMINATIVA)	GLAXOSMITHKLINE TRADING SERVICES LIMITED	12 Riverwalk Citywest Business Campus, Dublin 24, Irlanda.
33610	5	FARMORUBICIN (DENOMINATIVA)	PFIZER ITALIA S.r.L	Via SS 156 Km 50, I-04100 Latina, Italia.
33610	5	FARMORUBICIN (DENOMINATIVA)	PFIZER ITALIA S.r.L	Via Isonzo 71, 04100, Latina, Italia.
12004	7	CH CONTROL (CORPORATED MARK)	EATON CORPORATION	1000 Eaton Boulevard, Cleveland, Ohio 44122, U.S.A.
12003	7	CUTLER-HAMMER (DENOMINATIVA)	EATON CORPORATION	100 Eaton 1000 Boulevard, Cleveland, Ohio 44122, U.S.A.
226428	7	FIGURATIVA	WIRTGEN INVEST HOLDING GMBH	Wirtgen Campus 1,53577 Neustadt / Wied, Alemania
194766	9	PRV AUDIO (DENOMINATIVA)	BTG SOLUTIONS, INC.	1893 Sw 3rd Street Pompano Beach, Fl 33069 Estados Unidos De America
194304	10	BIONIME (MIXTA)	BIONIME CORPORATION	No.100, Sec.2, Daqing St., South Dist., Taichung City 40242, Taiwan (R.O.C.)
125964	12	CITROEN C3 (DENOMINATIVA)	AUTOMOBILES CITROEN S.A.	Boulevard De l' Europe 2-10 Poissy, 78300, Poissy, France
125965	12	CITROEN C8 (DENOMINATIVA)	AUTOMOBILES CITROEN S.A.	Boulevard De l' Europe 2-10 Poissy, 78300, Poissy, France
125295	14	PARTAGAS (DISEÑO)	CORPORACION HABANOS, S.A.	Carretera Vieja de Guanabacoa y Linea de Ferrocarril Final, Guanabacoa, La Habana, Cuba.
125363	16	COHIBA (DISEÑO)	CORPORACION HABANOS, S.A.	Carretera Vieja de Guanabacoa y Linea de Ferrocarril Final, Guanabacoa, La Habana, Cuba.
125229	18	COHIBA (DISEÑO)	CORPORACION HABANOS, S.A.	Carretera Vieja de Guanabacoa y Linea de Ferrocarril Final, Guanabacoa, La Habana, Cuba.
125294	18	COHIBA (DISEÑO)	CORPORACION HABANOS, S.A.	Carretera Vieja de Guanabacoa y Linea de Ferrocarril Final, Guanabacoa, La Habana, Cuba.
125230	18	PARTAGAS (DISEÑO)	CORPORACION HABANOS, S.A.	Carretera Vieja de Guanabacoa y Linea de Ferrocarril Final, Guanabacoa, La Habana, Cuba.
125279	21	COHIBA (DISEÑO)	CORPORACION HABANOS, S.A.	Carretera Vieja de Guanabacoa y Linea de Ferrocarril Final, Guanabacoa, La Habana, Cuba.
127013	21	COHIBA (DISEÑO)	CORPORACION HABANOS, S.A.	Carretera Vieja de Guanabacoa y Linea de Ferrocarril Final, Guanabacoa, La Habana, Cuba.
198941	25	DOKI (DENOMINATIVA)	DISCOVERY COMMUNICATIONS, LLC.	230 Park Avenue South, New York, NY 10003, United States of America.
125287	25	PARTAGAS (DISEÑO)	CORPORACION HABANOS, S.A.	Carretera Vieja de Guanabacoa y Linea de Ferrocarril Final, Guanabacoa, La Habana, Cuba.
125336	30	COHIBA (DISEÑO)	CORPORACION HABANOS, S.A.	Carretera Vieja de Guanabacoa y Linea de Ferrocarril Final, Guanabacoa, La Habana, Cuba.
125337	30	COHIBA (DISEÑO)	CORPORACION HABANOS, S.A.	Carretera Vieja de Guanabacoa y Linea de Ferrocarril Final, Guanabacoa, La Habana, Cuba.
129482	30	MONTECRISTO (DISEÑO)	CORPORACION HABANOS, S.A.	Carretera Vieja de Guanabacoa y Linea de Ferrocarril Final, Guanabacoa, La Habana, Cuba.
129478	30	MONTECRISTO (DISEÑO)	CORPORACION HABANOS, S.A.	Carretera Vieja de Guanabacoa y Linea de Ferrocarril Final, Guanabacoa, La Habana, Cuba.
137317	33	MONTECRISTO (DISEÑO)	CORPORACION HABANOS, S.A.	Carretera Vieja de Guanabacoa y Linea de Ferrocarril Final, Guanabacoa, La Habana, Cuba.
262092	33	RAMAZZOTTI (DENOMINATIVA)	PERNOD RICARD ITALIA S.P.A.	Via de Castilla 23, 20122 Milano, Italy.
194284	34	BHK (MIXTA)	CORPORACION HABANOS, S.A.	Carretera Vieja de Guanabacoa y Linea de Ferrocarril Final, Guanabacoa, La Habana, Cuba.
125364	16, 28	COHIBA (DISEÑO)	CORPORACION HABANOS, S.A.	Carretera Vieja de Guanabacoa y Linea de Ferrocarril Final, Guanabacoa, La Habana, Cuba.
191301	20, 24	ICOMFORT (DENOMINATIVA)	SERTA, INC.	2451 Industry Avenue, Doraville, GA 30360 United States of America.
206721	20, 24	SMARTER. COOLER. BETTER. (DENOMINATIVA)	SERTA, INC.	2451 Industry Avenue, Doraville, GA 30360 United States of America.
56388	3, 21	HORIZON (DENOMINATIVA)	ZINO DAVIDOFF SA	Sternengasse 18,4051 Basilea, Suiza
197334	3, 5, 10, 21	DENTEK (DENOMINATIVA)	DENTEK ORAL CARE, INC.	660 White Plains Road, Suite 250, Tarrytown, New York 10591, United States.
224995	5, 10, 35	HENRY SCHEIN & S (MIXTA)	HS TM, LLC.	135 Duryea Road, Melville, New York 11747, Estados Unidos de América
226576	7, 9, 12, 37, 38, 42	WITGEN (DENOMINATIVA)	WIRTGEN INVEST HOLDING GMBH	Wirtgen Campus 1,53577 Neustadt/Wied, Alemania
E/21-66503	9, 10, 41, 42, 44	EMBECTA (DENOMINATIVA)	EMBECTA CORP	300 Kimball Drive, Parsippany New Jersey 07054 Estados Unidos de América
E/21-66504	9, 10, 41, 42, 44	EMBECTA (MIXTA)	EMBECTA CORP	300 Kimball Drive, Parsippany New Jersey 07054 Estados Unidos de América
198257	9, 38, 41	ID INVESTIGATION DISCOVERY (DENOMINATIVA)	DISCOVERY COMMUNICATIONS, LLC.	230 Park Avenue South, New York, NY 10003, United States of America.

CAMBIO DE DIRECCION

NOMBRES COMERCIALES

(111) # REG.	(561) NOMBRE COMERCIAL	(732) TITULAR	(732) NUEVA DIRECCION
682416	BANCA DE LOTERIA GEISY SEBASTIAN	GEISY OGANDO DE LOS SANTOS	Calle Luperón 01, Las Yayas Arriba, Las Yayas de Viajama, Azua, Rep. Dom.
522289	CARJHOGA	GABRIELA DURAN SEVERINO / JHONNY DIAZ LAPAY / CARINA MINAYA RAMIREZ	Calle Olof Palme No.4, esquina Abigail Coiscou, Residencial Prado del Este 2A, Castellana, Santo Domingo, D.N.
680289	FARMACIA COMUNITARIA SAGRADOS CORAZONES	SANDRINE MBARAKA	Calle Anacaona, #C.2. Nueva Isabela II, Los Guaricanos, Santo Domingo Norte.
584920	INSTITUTO CHROMOMED	SERVICIOS DE LABORATORIOS DE GENETICA MEDICA.	Calle Hermanos Deline, No.05 B, sector Gazcue, Santo Domingo, Distrito Nacional.
521167	INVERSIONES YAHINY MORA	YAHINY MILAGROS MORA PETIT	Cuidad Las Can, edificio The Lofts, Apartamento E-1, Cap Cana, La Altagracia, Punta Cana, República Dominicana.
598874	K BIGAY CORPORATION	BARY GEORDERLY BIGAY MERCEDES	Calle Hermanos Deline, No.205 B, sector Gazcue, Santo Domingo, Distrito Nacional.
665963	PALHMA DUAL CONSTRUCTORA	FREDDY ALEJANDRO PEÑA DE LA ROSA / ALISHA HENRIQUE BOURDIARD	Calle Penetración 24, Residencial Brisa del Este, Potezuela, Santiago De los Caballeros, Rep.Dom.
679036	UNIK DOMINICANA	DOMINIQUE BRISEBOIS	Caribbean Industrial Park, Nave B-8, Av. Hispanoamericana, Matanzas, Santiago, Rep. Dom.
579109	WASD SOFTWARE DEVELOPMENT AND CONSULTING	DUSA RACE	Av. Santa Rosa, casi esq. Duarte 60, La Romana, República Dominicana.

RENOVACIONES

NOMBRES COMERCIALES

(111) # REG.	(561) NOMBRE COMERCIAL	(510) ACTIVIDAD	(732) TITULAR
325383	AFINA	IMPORTACIÓN, EXPORTACIÓN Y COMERCIALIZACIÓN DE COSMÉTICOS Y PRODUCTOS DEL CUIDADO PERSONAL.	LUIS GERARDO DE LA TORRE COVO
326411	AGENCIA DE VIAJES SPLENDOR TRAVEL	VENTAS DE BOLETOS AEREOS.	ZORAIDA ALTAGRACIA VENTURA TAVERAS
325969	AGENCIA DE VIAJES VERAS-MAR TRAVELS	AGENCIA DE VIAJES.	IVELISE VERAS RODRIGUEZ / HENRRY ANTONIO VERAS RODRIGUEZ
37390	AGRO VETERINARIA MEXICO (AGROMEX)	COMERCIALIZACION, COMPRA, CENTA DE PRODUCTOS Y EQUIPOS Y VETERINARIOS.	AGROVETERINARIA MEXICO, S.R.L. (AGROMEX)
144675	AGUA BOY	TRATAMIENTO DE AGUA POTABLE.	SALMEYDA ALTAGRACIA SOSA BATISTA
332790	ALL PEOPLE INTERNATIONAL	SERVICIOS DE CONSULTORIA.	ELDA MATILDE MARZO TAVAREZ
151037	ALQUILER DE SILLAS FELICIDAD	ALQUILER DE SILLAS.	AMARILIS ALTAGRACIA VALEYRON CORDERO
332146	ARIZA BATLLE & CO	COMPRA, VENTA, DISTRIBUCION, PRODUCCION Y EXPORTACION DE PRODUCTOS.	ARIZA BATLLE & CO. C POR A.
330416	ASOCIACION DE AGRICULTORES SANTA LUCIA (LA CULATA), SAN JUAN DE LA MAGUANA	DESARROLLO DE LABORES AGRICOLAS.	MIGUEL AUGUSTO CASTILLO RODRIGUEZ
339067	ASOCIACION DE BALONCESTO DE LA PROVINCIA DUARTE, ABAPRODU	DEPORTES EN GENERAL.	ENMANUEL TRINIDAD PUELLO
326210	ASOCIACION DE DESARROLLO DEL NORDESTE, ASODENORD	ENTIDAD SIN FINES DE LUCRO, QUE SE DEDICA AL DESARROLLO COMUNITARIO Y EDUCACIÓN Y PROMOCIÓN HUMANA.	RAMIRO MARTIN PEÑA NUÑEZ
331982	ASOCIACION DE NAVIEROS DE LA REPUBLICA DOMINICANA (ANRD)	ASOCIACION CON ACTIVIDAD SIN FINES DE LUCRO.	ASOCIACION DE NAVIEROS DE LA REPUBLICA DOMINICANA
331927	ASOCIACION DE PESCADORES DE LA PRESA DE MAGUACA ASOPEPREMA	ORGANISMO NO LUCRATIVO, QUE TIENE POR OBJETO PRINCIPAL: PRESERVAR EL MEDIO AMBIENTE QUE CIRCUNDA A LA PRESA DE MAGUACA Y TODOS SUS COMPONENTES.	BOLIVAR GUERRERO FAMILIA
327848	ASOCIACION DOMINICANA DE EGRESADOS Y AMIGOS DE LA UNIVERSIDAD RUSA DE LA AMISTAD DE LOS PUEBLOS (ADEURAP)	ASOCIACION SIN FINES DE LUCRO, QUE SE DEDICARA A FOMENTAR ACTIVIDADES SOCIALES, EDUCATIVAS.	YANIRA JOSEFINA TREJO LIRANZO
330369	ASOCIACION NACIONAL DE DETALLISTAS DE GASOLINA (ANADEGAS)	ASOCIACION SIN FINES DE LUCRO	ASOCIACION NACIONAL DE DETALLISTAS DE GASOLINA (ANADEGAS)
325133	ASOCIACION NACIONAL DE MUJERES TRABAJADORAS DE ZONAS FRANCAS Y AFINES (ANAMUTRAZONAS)	ENTIDAD SIN FINES DE LUCRO QUE TIENE POR OBJETO, NATURALEZA O CARÁCTER SER UNA ORGANIZACIÓN ESENCIALMENTE SOCIAL Y CRISTIANA.	PETRA LEONORA HERNANDEZ HUGHES
331653	CAMXPPTS	SERVICIOS DE ENTRENAMIENTO Y ASESORIA EN INSTALACION DE SOFTWARE PARA EL DISEÑO Y CONFECCION AUTOMATIZADA DE ESTRUCTURAS EN METALES.	SMERLYN RODRIGUEZ DE LOS SANTOS
329138	CARAMAR CATERING	VENTA DE ALIMENTOS Y BEBIDAS, SERVICIO DE COMIDA EMPRESARIAL, ORGANIZACIÓN DE TODO TIPO DE EVENTOS, SERVICIOS DE CATERING.	FRANCIS MARTINEZ SANTOS
328088	CENTRO DE VACUNACION Y SALUD VACUNAME	OFRECER SERVICIOS DE SALUD.	BRUNILDA DEL CARMEN RODRIGUEZ RUIZ DOMINGUEZ
341175	CENTRO DENTAL DRA. YAMEL GUZMAN	SERVICIOS ODONTOLÓGICOS.	YAMEL NOEMI GUZMAN CRUZ
328708	CENTRO ESTOMATOLOGICO NACIONAL	SERVICIOS ODONTOLÓGICOS EN GENERAL.	CENTRO ESTOMATOLOGICO NACIONAL. S.A.
325640	CG CENTRO DE ENSEÑANZA GLOBAL	ENSEÑANZA PARA LOS NIVELES INICIAL, BASICO Y MEDIO.	CARLOS JOSE GRULLON HERRERA
18410	COMERCIAL FINANCIADORA	MOBILIARIA E INMOBILIARIA	COMERCIAL FINANCIADORA, C. POR A.
329629	COMERCIAL MAXIMO JULIO R.	VENTA DEMATERIAL GASTABLE DE OFICINA Y LIMPIEZA EN GENERAL, CALZADO, ALQUILER, REPARACION.	MAXIMO JULIO RAMIREZ MEJIA
331500	CONSTRUCCIONES KARUBEN	CONSTRUCCIÓN DE CAMINOS VECINALES, ASFALTO DE CALLES, CONSTRUCCIÓN DE CARRETERA, ALQUILER Y VENTA DE MAQUINAS PESADAS.	FERNANDO ENRIQUEZ PANIAGUA NUÑEZ
331502	CONSTRUCTORA PANROD	CONSTRUCCIÓN DE CAMINOS VECINALES, ASFALTOS DE CALLES, CONSTRUCCIÓN DE CARRETERA ALQUILER Y VENTA DE MAQUINAS PESADAS.	ROSI MARGARITA RODRIGUEZ BELLIARD
329673	CORPORACION PARA EL DESARROLLO DE LA SEGURIDAD Y DEFENSA (CODESED)	INGENIERIA DE PROYECTOS DE SEGURIDAD Y DEFENSA, PRODUCTOS RELACIONADOS, FORMACION Y ENTRENAMIENTO.	MARIA LUZ LOPEZ NOBOA
324881	COSTAMAR AUTOPART	COMPRA, VENTA, RECONSTRUCCION, IMPORTACION, EXPORTACION DE TODO TIPO DE PIEZAS, ACCESORIOS ELECTRICOS O MECANICOS.	BRADY JOSE VARGAS TAVAREZ
326784	DR. G SANTO DOMINGO CLINIC	SERVICIOS DE SALUD, CONSISTENTES EN UN PLAN PERSONIFICADO PARA CADA PACIENTE, INCLUYENDO PROGRAMAS DE ALIMENTACIÓN.	CHARLES LEWIS GOLDSMITH
333002	DR. ROBERTO A. CASTILLO PANTALEON	CONSULTA DE PEDIATRÍA EN GENERAL. CONTROL DE NIÑOS SANOS Y ENFERMOS. CONTROL DE CRECIMIENTO . Y DESARROLLO. CONTROL DE VACUNACIONES	ROBERTO ARMANDO CASTILLO PANTALEON
324452	EL CAJON	SERVICIOS DE PUBLICIDAD EN GENERAL.	RAFAEL MIGUEL MAGALLANES / IVAN NUÑEZ GOMEZ
155085	ENVASADORA DE GAS FELICIDAD LOS LLANOS	VENTA DE GAS LIQUADO DE PETROLEO.	AMARILIS ALTAGRACIA VALEYRON CORDERO
332324	ESCUELA NACIONAL DE CAPACITACION HOTELERA ENACH	ASESORIA, CAPACITACIÓN Y ENTRENAMIENTO TÉCNICO PROFESIONAL DE PERSONAS FÍSICAS (INDIVIDUOS) Y JURÍDICAS (EMPRESAS) CONSULTORIA DE MERCADEO.	NELSON YAN CHARLES
342091	EXPERTOS SIRVIENDO A LA INDUSTRIA	DESARROLLO DE PROYECTOS DE INSTALACIONES ELECTROMECÁNICAS, OBRAS CIVILES.	JOSE JUAN REYES HERRERA
342395	FARMACIA MEDIKA INTERNACIONAL NORTE	VENTA, COMERCIALIZACION, DISTRIBUCION DE PRODUCTOS PARA LA SALUD.	LEANDRO LEONIDAS LOZADA PEÑA
341919	FARMACIA MEDIKA INTERNACIONAL SUR	VENTA, COMERCIALIZACION, DISTRIBUCION DE PRODUCTOS PARA LA SALUD.	LEANDRO LEONIDAS LOZADA PEÑA
332786	FUMIGADORA TECNICA	FUMIGACIONES EN GENERAL.	FUMIGADORA TECNICA SRL
331793	FUNDACION ALMUERZO INFANTIL REPUBLICA DOMINICANA	RECIBIR Y COLECTAR DE FORMA NACIONAL E INTERNACIONAL	MANUEL LEONIDAS ALMONTE FRANCISCO
39529	FUNDACION ESTUDIOS ECONOMICOS Y POLITICOS (FUNDESEP)	PRODUCCIÓN, AL ARTE A LA CIENCIA E INVESTIGACIÓN.	FUNDACION ESTUDIOS ECONOMICOS POLITICOS (FUNDESEP)
337316	FUNDACION PRO-DESARROLLO JEHOVA NISSI, FUNDEJENI	PROMOCIÓN DE VALORES CRISTIANOS Y EL DESARROLLO INTEGRAL DE LAS FAMILIAS MARGINADAS, NIÑOS Y JÓVENES EN SITUACIONES DE VULNERABILIDAD.	PASTORA MANUELA MATOS
325403	GO-TRANS & LOGISTICS DOMINICAN, GTLD	AGENTE CONSOLIDADOR DE TRANSPORTE DE CARGA VIA MARITIMA , AEREA, TERRESTRE Y/O MULTIMODAL.	RUBEN ANTONIO CASTILLO PORTORREAL
329134	GRUPO AP	COMPRA, VENTA DE ARTICULOS COMESTIBLES Y FERRETEROS AL POR MENOR.	EDITON POLO SILVA
321200	GRUPO EMPRESARIAL PLAMEDIN	ADMINISTRACION DE CENTROS DE ATENCION PRIMARIA.	YENIS MERCEDES ALEMAN RODRIGUEZ DE LOZADA
143774	GRUPO PARSON	ADQUISICION, VENTA O ADMINISTRACION DE TODO TIPO DE BIENES MUEBLES E INMUEBLES.	GRUPO PARSON, S.A.
143773	GRUPO SEVREN	ADQUISICION, VENTA O ADMINISTRACION DE TODO TIPO DE BIENES MUEBLES E INMUEBLES.	GRUPO SEVREN, S.R.L.
344541	HOTEL FELICIDAD	ALQUILER DE HABITACIONES.	AMARILIS ALTAGRACIA VALEYRON CORDERO
145066	IBERO FARMACOS	OPERACIONES DE COMPRA, VENTA , IMPORTACION Y FABRICACION DE MEDICINA NATURAL.	IBEROFARMACOS, S.R.L.
329154	IGLESIA BAUTISTA EL MESIAS	ENTIDAD SIN FINES DE LUCRO.	NARCISO MONTERO MONTERO
329976	IGLESIA CRISTIANA SENDA DERECHA	PREDICAR EL EVANGELIO Y AYUDAR A NUESTRA COMUNIDAD EN TODO LO QUE NOS SEA POSIBLE.	NEURILYN ITAMEL GARCIA GARCIA









































VIENE DE LA PÁGINA ANTERIOR

(111) # REG.	(561) NOMBRE COMERCIAL	(510) ACTIVIDAD	(732) TITULAR
328294	IGLESIA EVANGELICA MINISTERIO SANADOR	ORGANIZACION RELIGIOSA QUE SE DEDICARA: AJUDA COMUNITARIA.	IGLESIA EVANGELICA MINISTERIO SANADOR
330487	IGLESIA MINISTERIO MISIONERO EL BETHEL ESTABLECIENDO EL REINO IMMEBER	ENTIDAD SIN FINES DE LUCRO, QUE SE DEDICARA A UN HOGAR DE RESTAURACIÓN, ORFANATO, FORMACIÓN Y ENVIÓ DE MISIONEROS.	JUAN ISIDRO CARPIO CASTRO / MARILU REYES CARPIO / SOPHIA CARPIO
332210	IMI INSTALACIONES ELECTROMECANICAS E INGENIERIA	DESARROLLO DE PROYECTOS DE INSTALACIONES ELECTROMECÁNICAS, OBRAS CIVILES.	JOSE JUAN REYES HERRERA
332325	INDUSTRIA DE INTERIORES CHAVON	FABRICACION, IMPORTACION Y VENTA DE ROPA INTERIOR FEMENINA EN GENERAL.	WALNESY ENRIQUE BORQUEZ ZORRILLA, SANTA ZORRILLA SARMIENTI, MAYERLIN ROSANNY BORQUEZ ZORRILLA
330750	INGENIERIA ANDELIS SOSA	CONSTRUCCION DE PROYECTOS INMOBILIARIOS Y DE INGENIERIA.	JOSE BASILIO ANDELIS SOSA
326735	INGENIERIA MULTIPLE Y MANTENIMIENTO INTEGRAL MORETA BATISTA	BRINDAR SERVICIOS DE ASESORIA, DISEÑO, REPARACION Y MANTENIMIENTO EN LAS DIFERENTES AREAS DE INGENIERIA (ELECTRICA, ELECTRONICA, CIVIL, AGRIMENSURA).	ADISON DANISEL MORETA BATISTA / JUANA LUISA DE LA ROSA PEREZ
37572	INMOBILIARIA SOPHER, S.A.	OPERACIONES FINANCIERAS.	INMOBILIARIA SOPHER, S.A.
322815	IPMAXS	COMERCIALIZACIÓN Y SERVICIOS DE PRODUCTOS DE TELECOMUNICACIONES.	JAVIER PEREZ MONTERO / AUGUSTO GIOVANNY DORSIEL CABA
332173	JOAN LEONARDO & ASOCS, ABOGADOS Y NOTARIOS	OFICINA DE ABOGADOS, SERVICIOS LEGALES EN GENERAL, BIENES RAÍCES, COMPRA, VENTA. Y ADMINISTRACIÓN DE INMUEBLES	JOAN IYAMEL LEONARDO MEJIA
330917	LABORATORIO BIOCLINICO L.B.N.	LABORATORIO CLINICO.	RICARDO JOAQUIN FRANCISCO SURIEL POLANCO
145121	LABORATORIOS AMERIPHARMA	FABRICACIÓN, EXPORTACIÓN Y VENTA DE PRODUCTOS FARMACÉUTICOS.	CARMELO ARISTY RODRIGUEZ
330691	M.I.T. ME BOUTIQUE	VENTA DE ROPA Y ACCESORIOS DE MUJER.	SABRINA JOSE CORDOVA MARCANO
338463	MADERAS DEL VALLE MADEVA	COMERCIALIZACION DE MADERA Y PRODUCTOS FERRETEROS.	JUAN AGUSTIN VARGAS GONZALEZ
340714	MADEVA	COMERCIALIZACION DE MADERA Y PRODUCTOS FERRETEROS.	JUAN AGUSTIN VARGAS GONZALEZ
341033	MANUCHAR DOMINICANA	IMPORTACION, EXPORTACION, VENTA, DISTRIBUCION DE PRODUCTOS QUIMICOS	MANUCHAR DOMINICANA, S R L
344474	MAR VER EVENTOS	PARA EVENTOS, TODA ACTIVIDADES RECREATIVAS: BODAS, CUMPLEAÑOS, BAUTIZOS, RECEPCIONES, MUSICALES. ALQUILERES Y VENTAS DE: SILLAS	MARIA VERONICA REYES CRUZ
323019	MEDOXIGAS ALC	VENTA DE GASES PARA USO INDUSTRIAL.	JARDI YOSSELIN ALCANTARA ALCANTARA
329105	METAL INDUSTRIAL FABIAN CASILLA VALLEJO	DISEÑO DE ESTRUCTURAS METALICAS INDUSTRIALES.	FABIAN CASILLA VALLEJO
331051	MI PEQUEÑO MUNDO BY JEAN	VENTA DE ROPA, ACCESORIOS Y ARTÍCULOS PARA Y NIÑOS.	JENNIFFER PEREZ DE LA CRUZ
326448	MINISTERIO EVANGELISTICO SANIDAD Y VIDA MESV	ENTIDAD SIN FINES DE LUCRO.	ALBERTO TEJEDA FLORENTINO
144488	MINISTERIO NUEVA GENERACION INTERNACIONAL	MISIONERO PENTECOSTAL.	JOHNNY LUCIANO DE LA CRUZ
334600	MINISTERIO PASOS DE FE Y AMOR AL PROJIMO MIPAFEAPRO	INSTITUCION SIN FINES DE LUCRO.	KEILA MARINA TRINIDAD MARTINEZ
331993	MONTE ALEGRE HOLDING	PRODUCCIÓN, VENTA, COMERCIALIZACIÓN, DISTRIBUCIÓN, EXPORTACIÓN, ENTRE OTRAS RELACIONADAS AL CAFÉ.	LUIS ALEXIS NUÑEZ RAMIREZ
154509	MORE & WIESE ARQUITECTURA E INTERIORES	DISEÑOS Y CONSTRUCCIONES EN INGENIERÍA Y ARQUITECTURA. ENMIENDA DE: MORE & WIESE ARQUITECTURA & INTERIORES A: MORE & WIESE ARQUITECTURA E INTERIORES	MORE & WIESE ARQUITECTURA E INTERIORES, S.R.L.
142729	MOTOPLEX	VENTAS DE VEHICULOS, LUBRICANTES, GOMAS.	MOTOPLEX, S.A.
332950	NIC.DO CENTRO DE INFORMACION DE REDES REPUBLICA DOMINICANA (ROTULO)	ENTIDAD ENCARGADA DE LA ADMINISTRACION DEL REGISTRO DE NOMBRES DE DOMINIO BAJO EL CCTLD.DO (COUNTRY CODE TOP LEVEL DOMAIN.DO)	PONTIFICIA UNIVERSIDAD CATOLICA MADRE Y MAESTRA (PUCMM)
333122	NIC.DO NETWORK INFORMATION CENTER REPUBLICA DOMINICANA	ADMINISTRACION DE REGISTRO DE NOMBRE DE DOMINIO BAJO EL CCTLD.DO.	PONTIFICIA UNIVERSIDAD CATOLICA MADRE Y MAESTRA (PUCMM)
142032	OFFICELINE, SODEYCA LUNA F.	VENTA DE EQUIPOS Y SERVICIOS, MATERIALES MOBILIARIOS Y ACCESORIOS DE OFICINA; SERVICIOS MÚLTIPLES DE ASESORÍA, CONSULTORIA, GESTIONES, REPRESENTACIONES DIVERSAS.	COMPañIA OFFICELINE, SODEYCA LUNA F., C. POR A.
329112	ORGANIZACION DOMINICANA DE CIEGOS (ODOCIN)	CAPACITAR A LAS PERSONAS CIEGAS.	ELISABETH BRITO SALAZAR
340722	ORISMAX	VENTA, PRODUCCIÓN Y COMERCIALIZACIÓN DE COSMÉTICOS Y PRODUCTOS CAPILARES.	GRACIELA MERCEDES SANTIAGO PEREZ / FLAVIO GARCIA FAMILIA
323542	PARTICIPACION NACIONAL (PANA)	SIN FINES DE LUCRO.	ROSENDO CID GARCIA
334193	PEGALON	MORTERO SECO, MEZCLAS PONDERADAS DE SUS COMPONENTES PRIMARIOS (SEMENTO, ÁRIDO SECO Y ADITIVOS) EN PROPORCIONES ADECUADAS PREPARADAS EN FABRICA.	ARGOS DOMINICANA, S.A.
335401	PROYECTO UNIDAD NACIONAL INTERNACIONAL DOMINICANOS SOLIDARIOS (UNIDOS)	ACTIVIDADES CULTURALES.	REYES ALTAGRACIA JORGE JORGE
331679	RADIOLOGIA DIAGNOSTICA ESPECIALIZADA (RADES)	SERVICIOS MÉDICOS Y RADIOLOGÍA DIAGNOSTICA ESPECIALIZADA, ASÍ COMO CUALQUIER OTRA ACTIVIDAD QUE TENGA CONEXIDAD CON ESTE OBJETO.	FRED CALDERON DAVID
334582	ROIS AGENCIA PUBLICITARIA	BRINDAR SERVICIOS DE ELABORACIÓN, DIFUSIÓN, PROMOCIÓN Y PUBLICIDAD EN GENERAL.	PERSIO GRULLON PEÑA
332011	SARAMAGO CONSTRUCTORA E INMOBILIARIA	CONSTRUCCION EN GENERAL	CESAR ANIBAL GARCIA SOSA
333918	SERVICIOS GENERALES Y SUMINISTRO (SGS)	ALIMENTOS Y BEBIDAS, ALQUILERES, MUEBLES Y EQUIPOS DE OFICINA, SUMINISTRO DE OFICINA, TEXTILES E INDUSTRIALES.	EMILIO PEREZ PEREZ
333933	SERVICIOS MEDICOS Y SUMINISTRO (SMS)	EQUIPOS MEDICOS Y LABORATORIO, PRODUCTOS MEDICOS, FARMACIAS Y LABORATORIOS	EMILIO PEREZ PEREZ
332187	SLIND	SERVICIOS DE CONSULTORIAS JURIDICAS.	RAMON AUGUSTO JIMENEZ LAJARA
322340	SOFIMAC TECHNOLOGY SOTE	SERVICIOS DE ANALISIS	OCTAVIA ALTAGRACIA MENDEZ BAEZ
327721	TEAM INMOBILIARIA	COMPRA Y VENTA DE BIENES INMUEBLES; URBANIZAR TERRENO; DISEÑOS Y CONSTRUCCIONES PARA LA VENTA DE EDIFICIOS, CASAS, CONDOMINIOS.	TEAM DOMINICANA, S.A.
329234	TEJEDA IGLESIAS INVESTMENTS	ACTIVIDADES DE SERVICIOS DE VENTAS DE PROPIEDADES MOBILIARIAS.	ERIC OLIVIER TEJEDA NADAL / MAGDA JANET IGLESIAS MANCEBO
328841	TOUR SAMANA WITH TERRY	ORGANIZAR Y VENDER EXCURSIONES Y REALIZAR OTRAS ACTIVIDADES TURÍSTICAS.	TERRY LEE BANDI / CAROLINA ANTONIA DISHMEY DE BANDI
327886	TRANSCABINE	SERVICIOS DE TRANSPORTE DE CARGA EN GENERAL, ALQUILER Y VENTA DE EQUIPOS PESADOS.	JESUS CABRAL ESCOBAR
325206	VETZONE HOSPITAL VETERINARIO	CLÍNICA VETERINARIA.	JOSE LEOCADIO VIÑAS CABA
328918	VIRGILIO TAVAREZ GARCIA, T G, BIENES RAICES & SOLUCIONES	VENTA DE SEGUROS DE VEHÍCULOS, BIENES RAÍCES, PRESTAMOS PERSONALES, HIPOTECAS, FINANCIAMIENTOS DE TODO TIPO DE VEHÍCULO Y REAL STATE	VIRGILIO TAVAREZ GARCIA

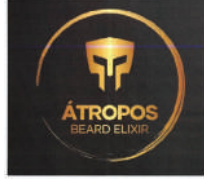
PUBLICACIONES DE SIGNOS DISTINTIVOS CON ELEMENTOS GRÁFICOS

 <p>(540) MARCA: dB (Mixta) (511) CLASE: 3 (210) EXP. NO.: 22/18119 (730) SOLICITANTE: Yiwu Dearbody Cosmetics CO., LTD. (220) FECHA SOLICITUD: 30 de marzo de 2022</p>	 <p>(540) MARCA: JF jungle fever (Mixta) (511) CLASE: 3 (210) EXP. NO.: 22/8700 (730) SOLICITANTE: GM KOSMETIK S.R.L. (220) FECHA SOLICITUD: 16 de febrero de 2022</p>	 <p>(540) MARCA: LOVE U MUCHO (Mixta) (511) CLASE: 3 (210) EXP. NO.: 22/18863 (730) SOLICITANTE: Yazmin Yeni Yeara Alcántara / Marielle Marie Mella Duluc (220) FECHA SOLICITUD: 1 de abril de 2022</p>	 <p>(540) MARCA: DNAKE (Mixta) (511) CLASE: 9 (210) EXP. NO.: 22/9943 (730) SOLICITANTE: Dnake (Xiamen) Intelligent Technology Co., LTD (220) FECHA SOLICITUD: 22 de febrero de 2022</p>
 <p>(540) MARCA: KYB (Mixta) (511) CLASE: 9 (210) EXP. NO.: 22/18529 (730) SOLICITANTE: KYB Corporation (220) FECHA SOLICITUD: 31 de marzo de 2022</p>	 <p>(540) MARCA: NetHome Plus (Mixta) (511) CLASE: 9 (210) EXP. NO.: 22/21123 (730) SOLICITANTE: Midea Group Co., Ltd. (220) FECHA SOLICITUD: 13 de abril de 2022</p>	 <p>(540) MARCA: NUBWO (Mixta) (511) CLASE: 9 (210) EXP. NO.: 22/9370 (730) SOLICITANTE: XIUDENG LIN (220) FECHA SOLICITUD: 18 de febrero de 2022</p>	 <p>(540) MARCA: RAVII (Mixta) (511) CLASE: 9 (210) EXP. NO.: 22/12024 (730) SOLICITANTE: Roberto Alexander Minaya Peña (220) FECHA SOLICITUD: 7 de marzo de 2022</p>

VIENE DE LA PÁGINA ANTERIOR

 <p>(540) MARCA: TAKSTAR (Mixta) (511) CLASE: 9 (210) EXP. NO.: 22/19931 (730) SOLICITANTE: Guangdong Takstar Electronic CO., LTD. (220) FECHA SOLICITUD: 7 de abril de 2022</p>	 <p>(540) MARCA: motarro (Mixta) (511) CLASE: 16 (210) EXP. NO.: 22/20027</p> <p>(730) SOLICITANTE: HE GUOHUA (220) FECHA SOLICITUD: 7 de abril de 2022</p>	 <p>(540) MARCA: Elia Jiménez (Mixta) (511) CLASE: 24 (210) EXP. NO.: 22/17492 (730) SOLICITANTE: Elia Altigracia Jiménez Rodríguez De Vargas (220) FECHA SOLICITUD: 28 de marzo de 2022</p>	 <p>(540) MARCA: BACHALO (Mixta) (511) CLASE: 25 (210) EXP. NO.: 22/16631 (730) SOLICITANTE: Palermo Import, E.I.R.L. (220) FECHA SOLICITUD: 23 de marzo de 2022</p>
 <p>(540) MARCA: BURNNA (Mixta) (511) CLASE: 25 (210) EXP. NO.: 22/20265 (730) SOLICITANTE: Laura Cristina Jitsu Harada Planas (220) FECHA SOLICITUD: 8 de abril de 2022</p>	 <p>(540) MARCA: ROLY (Mixta) (511) CLASE: 25 (210) EXP. NO.: 22/20413 (730) SOLICITANTE: GOR FACTORY, S.A. (220) FECHA SOLICITUD: 8 de abril de 2022</p>	 <p>(540) MARCA: SEA SHEPHERD (Mixta) (511) CLASE: 25 (210) EXP. NO.: 22/15716 (730) SOLICITANTE: Sea Shepherd Conservation Society (220) FECHA SOLICITUD: 18 de marzo de 2022</p>	 <p>(540) MARCA: SEA SHEPHERD (Mixta) (511) CLASE: 25 (210) EXP. NO.: 22/15729 (730) SOLICITANTE: Sea Shepherd Conservation Society (220) FECHA SOLICITUD: 18 de marzo de 2022</p>
 <p>(540) MARCA: MERMEHAYA (Mixta) (511) CLASE: 29 (210) EXP. NO.: 22/18439 (730) SOLICITANTE: Tindoras Frescas Del Norte TINFRESNOR, S.R.L. (220) FECHA SOLICITUD: 31 de marzo de 2022</p>	 <p>(540) MARCA: DULCEHAYA (Mixta) (511) CLASE: 30 (210) EXP. NO.: 22/18441</p> <p>(730) SOLICITANTE: Tindoras Frescas Del Norte TINFRESNOR, S.R.L. (220) FECHA SOLICITUD: 31 de marzo de 2022</p>	 <p>(540) MARCA: SYRUPHAYA (Mixta) (511) CLASE: 30 (210) EXP. NO.: 22/18440 (730) SOLICITANTE: Tindoras Frescas Del Norte TINFRESNOR, S.R.L. (220) FECHA SOLICITUD: 31 de marzo de 2022</p>	 <p>(540) MARCA: ENERGY DRINK PREDATOR (Mixta) (511) CLASE: 32 (210) EXP. NO.: 22/20631 (730) SOLICITANTE: Quala Inc. (220) FECHA SOLICITUD: 11 de abril de 2022</p>
 <p>(540) MARCA: FLOR DEL JARAGUA (Mixta) (511) CLASE: 33 (210) EXP. NO.: 22/10725 (730) SOLICITANTE: Originario, S.R.L. (220) FECHA SOLICITUD: 5 de abril de 2022</p>	 <p>(540) MARCA: VENT INTERNATIONAL (Mixta) (511) CLASE: 34 (210) EXP. NO.: 22/17286 (730) SOLICITANTE: José Rafael Lorenzo Montero Originario, S.R.L. (220) FECHA SOLICITUD: 25 de marzo de 2022</p>	 <p>(540) MARCA: London Consulting Group (Mixta) (511) CLASE: 35 (210) EXP. NO.: 22/12945 (730) SOLICITANTE: Banco Actinver, S.A. Institución de Banca Múltiple, Grupo Financiero Actinver, Como Fiduciario del Fideicomiso No. 3453 (220) FECHA SOLICITUD: 7 de marzo de 2022</p>	 <p>(540) MARCA: MUSIC SPOT (Mixta) (511) CLASE: 35 (210) EXP. NO.: 22/3828 (730) SOLICITANTE: Yamaha Corporation (220) FECHA SOLICITUD: 25 de enero de 2022</p>
 <p>(540) MARCA: THINK ENERGY (Mixta) (511) CLASE: 41 (210) EXP. NO.: 22/16598 (730) SOLICITANTE: Cámara De Comercio y Turismo Dominico Suiza, Inc. (220) FECHA SOLICITUD: 23 de marzo de 2022</p>	 <p>(540) MARCA: THINK HEALTH (Mixta) (511) CLASE: 41 (210) EXP. NO.: 22/16596 (730) SOLICITANTE: Cámara De Comercio y Turismo Dominico Suiza, Inc. (220) FECHA SOLICITUD: 23 de marzo de 2022</p>	 <p>(540) MARCA: THINK HELVETIA (Mixta) (511) CLASE: 41 (210) EXP. NO.: 22/16599 (730) SOLICITANTE: Cámara de Comercio y Turismo Dominico Suiza, Inc. (220) FECHA SOLICITUD: 23 de marzo de 2022</p>	 <p>(540) MARCA: THINK INNOVATION (Mixta) (511) CLASE: 41 (210) EXP. NO.: 22/16602 (730) SOLICITANTE: Cámara de Comercio y Turismo Dominico Suiza, Inc. (220) FECHA SOLICITUD: 23 de marzo de 2022</p>
 <p>(540) MARCA: THINK LOGISTICS (Mixta) (511) CLASE: 41 (210) EXP. NO.: 22/16601 (730) SOLICITANTE: Cámara de Comercio y Turismo Dominico Suiza, Inc. (220) FECHA SOLICITUD: 23 de marzo de 2022</p>	 <p>(540) MARCA: THINK TOURISM (Mixta) (511) CLASE: 41 (210) EXP. NO.: 22/16600 (730) SOLICITANTE: Cámara de Comercio y Turismo Dominico Suiza, Inc. (220) FECHA SOLICITUD: 23 de marzo de 2022</p>	 <p>(540) MARCA: Alahas Joyeria by G & B (Mixta) (511) CLASE: 14, 35 (210) EXP. NO.: 22/15801 (730) SOLICITANTE: Harvis Miguel González Herrera (220) FECHA SOLICITUD: 7 de abril de 2022</p>	 <p>(540) MARCA: uz. (Mixta) (511) CLASE: 21, 35 (210) EXP. NO.: 22/19573 (730) SOLICITANTE: CONCEITO FRANCHISING E LICENCIAMIENTO LTDA (220) FECHA SOLICITUD: 6 de abril de 2022</p>
 <p>(540) MARCA: King C. Gillette (Mixta) (511) CLASE: 3, 8 (210) EXP. NO.: 22/18832 (730) SOLICITANTE: The Gillette Company LLC (220) FECHA SOLICITUD: 1 de abril de 2022</p>	 <p>(540) MARCA: I (Mixta) (511) CLASE: 35, 36, 43 (210) EXP. NO.: 22/17924 (730) SOLICITANTE: Inter-Continental Hotels Corporation (220) FECHA SOLICITUD: 29 de marzo de 2022</p>	 <p>(540) MARCA: I INTERCONTINENTAL HOTELS & RESORTS (Mixta) (511) CLASE: 35, 36, 43 (210) EXP. NO.: 22/17925 (730) SOLICITANTE: Inter-Continental Hotels Corporation (220) FECHA SOLICITUD: 29 de marzo de 2022</p>	 <p>(540) MARCA: G GOLD DATA (Mixta) (511) CLASE: 37, 38 (210) EXP. NO.: 22/18143 (730) SOLICITANTE: Gold Data Usa Inc. (220) FECHA SOLICITUD: 30 de marzo de 2022</p>
 <p>(540) MARCA: TCL (Mixta) (511) CLASE: 7, 9, 40, 42 (210) EXP. NO.: 22/17866 (730) SOLICITANTE: TCL Technology Group Corporation (220) FECHA SOLICITUD: 29 de marzo de 2022</p>	 <p>(540) MARCA: (Figurativa) (511) CLASE: 9, 14, 16, 18, 24, 25, 27, 28, 32, 33, 35, 36, 38, 41, 42, 43, 45 (210) EXP. NO.: 22/13029 (730) SOLICITANTE: Yuga Labs, Inc. (220) FECHA SOLICITUD: 7 de marzo de 2022</p>	 <p>(540) MARCA: (Figurativa) (511) CLASE: 9, 25, 35, 36, 41, 42 (210) EXP. NO.: 22/12615 (730) SOLICITANTE: FTX Trading Ltd. (220) FECHA SOLICITUD: 4 de marzo de 2022</p>	 <p>(540) MARCA: eBASEBALL (Mixta) (511) CLASE: 9, 41 (210) EXP. NO.: 22/18146 (730) SOLICITANTE: Konami Digital Entertainment Co., Ltd. (220) FECHA SOLICITUD: 30 de marzo de 2022</p>
 <p>(540) MARCA: (Figurativa) (511) CLASE: 3 (210) EXP. NO.: 22/18860 (730) SOLICITANTE: House of Cheatham LLC (220) FECHA SOLICITUD: 1 de abril de 2022</p>	 <p>(540) MARCA: Asperox (Mixta) (511) CLASE: 3 (210) EXP. NO.: 22/11648 (730) SOLICITANTE: BEYAZ KAGIT VE HIJYENIK ÜRÜNLER TEMIZLIK INSAAT SANAYI TICARET ANONIM SIRKETI (220) FECHA SOLICITUD: 1 de marzo de 2022</p>	 <p>(540) MARCA: ÁTROPUS BEARD ELIXIR (Mixta) (511) CLASE: 3 (210) EXP. NO.: 22/12522 (730) SOLICITANTE: Juan José Rosello Blanco (220) FECHA SOLICITUD: 7 de marzo de 2022</p>	 <p>(540) MARCA: BluSerenity (Mixta) (511) CLASE: 3 (210) EXP. NO.: 22/17534 (730) SOLICITANTE: Evelyn Taveras Rodriguez (220) FECHA SOLICITUD: 28 de marzo de 2022</p>
 <p>(540) MARCA: CC CELESTIAL ORGANIC TREATMENT (Mixta) (511) CLASE: 3 (210) EXP. NO.: 22/16653 (730) SOLICITANTE: Rosario Merary Mateo (220) FECHA SOLICITUD: 23 de marzo de 2022</p>	 <p>(540) MARCA: DERMipel (Mixta) (511) CLASE: 3 (210) EXP. NO.: 22/16476 (730) SOLICITANTE: Inversiones Remotio, S.R.L. (220) FECHA SOLICITUD: 23 de marzo de 2022</p>	 <p>(540) MARCA: DEYA kids by Dewi Peña (Mixta) (511) CLASE: 3 (210) EXP. NO.: 22/14193 (730) SOLICITANTE: Deya By Dewi Peña, S.R.L. (220) FECHA SOLICITUD: 11 de marzo de 2022</p>	 <p>(540) MARCA: EuniceSkin Regeneracion y cuidado de la piel (Mixta) (511) CLASE: 3 (210) EXP. NO.: 22/19640 (730) SOLICITANTE: Eunice Esperanza Avendaño Gelvez (220) FECHA SOLICITUD: 6 de abril de 2022</p>

PASA A LA PÁGINA SIGUIENTE

VIENE DE LA PÁGINA ANTERIOR

 <p>(540) MARCA: Fragola hair ORGANIC (Mixta) (511) CLASE: 3 (210) EXP. NO.: 22/12562 (730) SOLICITANTE: Lucrecia López Salas De Suero (220) FECHA SOLICITUD: 7 de abril de 2022</p>	 <p>(540) MARCA: Iyar (Mixta) (511) CLASE: 3 (210) EXP. NO.: 22/15475 (730) SOLICITANTE: Ingrid Orlanda Piña Vialett (220) FECHA SOLICITUD: 17 de marzo de 2022</p>	 <p>(540) MARCA: Kalila (Mixta) (511) CLASE: 3 (210) EXP. NO.: 22/2097 (730) SOLICITANTE: Lidia Urbaz Méndez (220) FECHA SOLICITUD: 29 de marzo de 2022</p>	 <p>(540) MARCA: L&JnaturalPLUS (Mixta) (511) CLASE: 3 (210) EXP. NO.: 22/16238 (730) SOLICITANTE: Joemny Pérez Villanueva (220) FECHA SOLICITUD: 22 de marzo de 2022</p>
 <p>(540) MARCA: mactral (Mixta) (511) CLASE: 3 (210) EXP. NO.: 22/2234 (730) SOLICITANTE: Universal Corporate Trademarks LLP (220) FECHA SOLICITUD: 14 de enero de 2022</p>	 <p>(540) MARCA: Natur Soul (Mixta) (511) CLASE: 3 (210) EXP. NO.: 22/19947 (730) SOLICITANTE: SUDHIR KHATNANI (220) FECHA SOLICITUD: 7 de abril de 2022</p>	 <p>(540) MARCA: PGY NATURAL BEAUTY (Mixta) (511) CLASE: 3 (210) EXP. NO.: 22/11680 (730) SOLICITANTE: Yomayra Pinales García (220) FECHA SOLICITUD: 24 de marzo de 2022</p>	 <p>(540) MARCA: PLUSCOSMETICA Glam (Mixta) (511) CLASE: 3 (210) EXP. NO.: 22/15660 (730) SOLICITANTE: César Raúl Dávila Cabrejos (220) FECHA SOLICITUD: 18 de marzo de 2022</p>
 <p>(540) MARCA: Sedavot (Mixta) (511) CLASE: 3 (210) EXP. NO.: 22/17816 (730) SOLICITANTE: Jacquelylis Báez Guerrero De Méndez / Miguel Ángel Méndez Carmona (220) FECHA SOLICITUD: 11 de abril de 2022</p>	 <p>(540) MARCA: ULTRA KLIN (Mixta) (511) CLASE: 3 (210) EXP. NO.: 22/18332 (730) SOLICITANTE: Industria La Popular, S.A. (220) FECHA SOLICITUD: 31 de marzo de 2022</p>	 <p>(540) MARCA: wapa products (Mixta) (511) CLASE: 3 (210) EXP. NO.: 22/13346 (730) SOLICITANTE: Marilandia Mora Jiménez (220) FECHA SOLICITUD: 8 de marzo de 2022</p>	 <p>(540) MARCA: (Figurativa) (511) CLASE: 5 (210) EXP. NO.: 22/1806 (730) SOLICITANTE: Beryl Pharma, S.R.L. (220) FECHA SOLICITUD: 13 de enero de 2022</p>
 <p>(540) MARCA: Augma BIOMATERIALS (Mixta) (511) CLASE: 5 (210) EXP. NO.: 22/15734 (730) SOLICITANTE: Vital Tech, S.R.L. (220) FECHA SOLICITUD: 18 de marzo de 2022</p>	 <p>(540) MARCA: FORTY MALT KIDS (Mixta) (511) CLASE: 5 (210) EXP. NO.: 22/18267 (730) SOLICITANTE: Laboratorios Dr. Collado, S.A. (220) FECHA SOLICITUD: 30 de marzo de 2022</p>	 <p>(540) MARCA: FriccilimaX (Mixta) (511) CLASE: 5 (210) EXP. NO.: 22/20028 (730) SOLICITANTE: Luiggi José Sussana Payamps (220) FECHA SOLICITUD: 7 de abril de 2022</p>	 <p>(540) MARCA: PROCAPS BIOFLOR (Mixta) (511) CLASE: 5 (210) EXP. NO.: 21/70045 (730) SOLICITANTE: PROCAPS S.A. (220) FECHA SOLICITUD: 21 de diciembre de 2021</p>
 <p>(540) MARCA: ProCare AVENA (Mixta) (511) CLASE: 5 (210) EXP. NO.: 22/6890 (730) SOLICITANTE: César Iglesias, S.A. (220) FECHA SOLICITUD: 8 de febrero de 2022</p>	 <p>(540) MARCA: ProCare HIDRATANTE (Mixta) (511) CLASE: 5 (210) EXP. NO.: 22/6951 (730) SOLICITANTE: César Iglesias, S.A. (220) FECHA SOLICITUD: 8 de febrero de 2022</p>	 <p>(540) MARCA: ProCare LIMPIEZA SUPERIOR (Mixta) (511) CLASE: 5 (210) EXP. NO.: 22/6956 (730) SOLICITANTE: César Iglesias, S.A. (220) FECHA SOLICITUD: 8 de febrero de 2022</p>	 <p>(540) MARCA: Saca-Tox (Mixta) (511) CLASE: 5 (210) EXP. NO.: 22/16558 (730) SOLICITANTE: Dayvi Charles Rosario Espinal (220) FECHA SOLICITUD: 23 de marzo de 2022</p>
 <p>(540) MARCA: Supleskin (Mixta) (511) CLASE: 5 (210) EXP. NO.: 22/2229 (730) SOLICITANTE: Universal Corporate Trademarks LLP (220) FECHA SOLICITUD: 21 de marzo de 2022</p>	 <p>(540) MARCA: Te Divina (Mixta) (511) CLASE: 5 (210) EXP. NO.: 22/7910 (730) SOLICITANTE: Puyolt Vida Divina, E.I.R.L. (220) FECHA SOLICITUD: 14 de febrero de 2022</p>	 <p>(540) MARCA: Un Palito Estimulante Sexual Masculino (Mixta) (511) CLASE: 5 (210) EXP. NO.: 22/19594 (730) SOLICITANTE: Dayvi Charles Rosario Espinal (220) FECHA SOLICITUD: 6 de abril de 2022</p>	 <p>(540) MARCA: VIDA DIVINA CHAGA (Mixta) (511) CLASE: 5 (210) EXP. NO.: 22/7907 (730) SOLICITANTE: Puyolt Vida Divina, E.I.R.L. (220) FECHA SOLICITUD: 18 de marzo de 2022</p>
 <p>(540) MARCA: VIDA DIVINA GANO (Mixta) (511) CLASE: 5 (210) EXP. NO.: 22/7906 (730) SOLICITANTE: Puyolt Vida Divina, E.I.R.L. (220) FECHA SOLICITUD: 18 de marzo de 2022</p>	 <p>(540) MARCA: VIDA DIVINA HCG (Mixta) (511) CLASE: 5 (210) EXP. NO.: 22/7777 (730) SOLICITANTE: Puyolt Vida Divina, E.I.R.L. (220) FECHA SOLICITUD: 11 de febrero de 2022</p>	 <p>(540) MARCA: VIDA DIVINA LIFE (Mixta) (511) CLASE: 5 (210) EXP. NO.: 22/7903 (730) SOLICITANTE: Puyolt Vida Divina, E.I.R.L. (220) FECHA SOLICITUD: 21 de marzo de 2022</p>	 <p>(540) MARCA: VIDA DIVINA MARS (Mixta) (511) CLASE: 5 (210) EXP. NO.: 22/7904 (730) SOLICITANTE: Puyolt Vida Divina, E.I.R.L. (220) FECHA SOLICITUD: 18 de marzo de 2022</p>
 <p>(540) MARCA: VIDA DIVINA TIME (Mixta) (511) CLASE: 5 (210) EXP. NO.: 22/7899 (730) SOLICITANTE: Puyolt Vida Divina E.I.R.L. (220) FECHA SOLICITUD: 14 de febrero de 2022</p>	 <p>(540) MARCA: ZUNZÚN PADS (Mixta) (511) CLASE: 5 (210) EXP. NO.: 22/17933 (730) SOLICITANTE: Grupo Letelier Almonte y Asociados, S.R.L. (220) FECHA SOLICITUD: 29 de marzo de 2022</p>	 <p>(540) MARCA: Yale (Mixta) (511) CLASE: 6 (210) EXP. NO.: 22/20376 (730) SOLICITANTE: ASSA ABLOY AB (220) FECHA SOLICITUD: 8 de abril de 2022</p>	 <p>(540) MARCA: SHOWMAX (Mixta) (511) CLASE: 9 (210) EXP. NO.: 22/19188 (730) SOLICITANTE: José Miguel Alix De La Cruz (220) FECHA SOLICITUD: 5 de abril de 2022</p>
 <p>(540) MARCA: Snapdragon sound (Mixta) (511) CLASE: 9 (210) EXP. NO.: 22/15693 (730) SOLICITANTE: Qualcomm Incorporated (220) FECHA SOLICITUD: 18 de marzo de 2022</p>	 <p>(540) MARCA: TECNIX (Mixta) (511) CLASE: 9 (210) EXP. NO.: 22/9369 (730) SOLICITANTE: XIUDENG LIN (220) FECHA SOLICITUD: 18 de febrero de 2022</p>	 <p>(540) MARCA: ualett (Mixta) (511) CLASE: 9 (210) EXP. NO.: 22/21004 (730) SOLICITANTE: Tonflex Solutions, S.R.L. (220) FECHA SOLICITUD: 12 de abril de 2022</p>	 <p>(540) MARCA: YR Audio (Mixta) (511) CLASE: 9 (210) EXP. NO.: 22/20245 (730) SOLICITANTE: Importadora Fidodido S.R.L. (220) FECHA SOLICITUD: 8 de abril de 2022</p>
 <p>(540) MARCA: COMFORT LEX (Mixta) (511) CLASE: 11 (210) EXP. NO.: 22/13958 (730) SOLICITANTE: REFRINVERTE, S.R.L. F6 SERVICES GROUP S.R.L. (220) FECHA SOLICITUD: 10 de marzo de 2022</p>	 <p>(540) MARCA: ADONI (Mixta) (511) CLASE: 12 (210) EXP. NO.: 22/17771 (730) SOLICITANTE: Kelvin Adonis Estrella Santiago (220) FECHA SOLICITUD: 29 de marzo de 2022</p>	 <p>(540) MARCA: AcruX Graphix (Mixta) (511) CLASE: 16 (210) EXP. NO.: 22/17730 (730) SOLICITANTE: Punto Gráfico Adamez, E.I.R.L. (220) FECHA SOLICITUD: 29 de marzo de 2022</p>	 <p>(540) MARCA: Vögel (Mixta) (511) CLASE: 16 (210) EXP. NO.: 22/12950 (730) SOLICITANTE: Luis Josue Cotes Mercedes (220) FECHA SOLICITUD: 7 de marzo de 2022</p>

VIENE DE LA PÁGINA ANTERIOR

 <p>(540) MARCA: (Figurativa) (511) CLASE: 25 (210) EXP. NO.: 22/17206 (730) SOLICITANTE: María Isabel Caraballo Rojas De Disla (220) FECHA SOLICITUD: 25 de marzo de 2022</p>	 <p>(540) MARCA: Chic Mi (Mixta) (511) CLASE: 25 (210) EXP. NO.: 22/14510 (730) SOLICITANTE: Review Group, Inc. (220) FECHA SOLICITUD: 14 de marzo de 2022</p>	 <p>(540) MARCA: HUEVOS SSK (Mixta) (511) CLASE: 29 (210) EXP. NO.: 22/13237 (730) SOLICITANTE: Agropecuaria SSK, S.R.L. (220) FECHA SOLICITUD: 8 de marzo de 2022</p>	 <p>(540) MARCA: KADOYA (Mixta) (511) CLASE: 29 (210) EXP. NO.: 22/20468 (730) SOLICITANTE: SENG TRADING S.T., S.R.L. (220) FECHA SOLICITUD: 11 de abril de 2022</p>
 <p>(540) MARCA: MAD BURGER (Mixta) (511) CLASE: 29 (210) EXP. NO.: 22/15968 (730) SOLICITANTE: Dulci Burguer Group, S.R.L. (220) FECHA SOLICITUD: 21 de marzo de 2022</p>	 <p>(540) MARCA: 3 Castillos (Mixta) (511) CLASE: 30 (210) EXP. NO.: 22/18629 (730) SOLICITANTE: Rafael Del Castillo & CIA S.A (220) FECHA SOLICITUD: 1 de abril de 2022</p>	 <p>(540) MARCA: DEL FOGÓN (Mixta) (511) CLASE: 30 (210) EXP. NO.: 19/44695 (730) SOLICITANTE: GRUMA, S.A.B. DE C.V. (220) FECHA SOLICITUD: 6 de noviembre de 2019</p>	 <p>(540) MARCA: JESUS TODO ESPECIAS (Mixta) (511) CLASE: 30 (210) EXP. NO.: 22/8803 (730) SOLICITANTE: Jesús Vásquez Almonte (220) FECHA SOLICITUD: 16 de febrero de 2022</p>
 <p>(540) MARCA: NGEE (Mixta) (511) CLASE: 30 (210) EXP. NO.: 22/11744 (730) SOLICITANTE: FANGEE, S.R.L. (220) FECHA SOLICITUD: 1 de marzo de 2022</p>	 <p>(540) MARCA: QUIPE XPRESS CR GROUP (Mixta) (511) CLASE: 30 (210) EXP. NO.: 22/19636 (730) SOLICITANTE: CR GROUP, S.R.L. (220) FECHA SOLICITUD: 6 de abril de 2022</p>	 <p>(540) MARCA: Trululu Sabores (Mixta) (511) CLASE: 30 (210) EXP. NO.: 21/70648 (730) SOLICITANTE: Borgymet International Holdings Corporation (220) FECHA SOLICITUD: 27 de diciembre de 2021</p>	 <p>(540) MARCA: wei-chuan (Mixta) (511) CLASE: 30 (210) EXP. NO.: 22/17466 (730) SOLICITANTE: IMPYPRO, S.R.L. (220) FECHA SOLICITUD: 28 de marzo de 2022</p>
 <p>(540) MARCA: ALFI (Mixta) (511) CLASE: 31 (210) EXP. NO.: 22/15051 (730) SOLICITANTE: Pets Agroindustrial, S.A.S. (220) FECHA SOLICITUD: 16 de marzo de 2022</p>	 <p>(540) MARCA: VegeCORN (Mixta) (511) CLASE: 31 (210) EXP. NO.: 22/14751 (730) SOLICITANTE: Productora y Comercializadora Agrícola De Constanza, Vegecorns, S.R.L. (220) FECHA SOLICITUD: 15 de marzo de 2022</p>	 <p>(540) MARCA: AGUA AMIEL (Mixta) (511) CLASE: 32 (210) EXP. NO.: 22/12286 (730) SOLICITANTE: Milciades Pérez Cuello (220) FECHA SOLICITUD: 3 de marzo de 2022</p>	 <p>(540) MARCA: Agua El Melao (Mixta) (511) CLASE: 32 (210) EXP. NO.: 22/8314 (730) SOLICITANTE: Edwin García López (220) FECHA SOLICITUD: 15 de febrero de 2022</p>
 <p>(540) MARCA: AGUA PURIFICADA MANANTIAL DE ORO (Mixta) (511) CLASE: 32 (210) EXP. NO.: 22/20293 (730) SOLICITANTE: Angel Loinkin Lara Castillo / Geovanny Hernández Mercedes (220) FECHA SOLICITUD: 8 de abril de 2022</p>	 <p>(540) MARCA: frutyfresco (Mixta) (511) CLASE: 32 (210) EXP. NO.: 22/18623 (730) SOLICITANTE: Quala, Inc. (220) FECHA SOLICITUD: 1 de abril de 2022</p>	 <p>(540) MARCA: Frutymiss (Mixta) (511) CLASE: 32 (210) EXP. NO.: 22/18720 (730) SOLICITANTE: Walkiria Sánchez De Mercedes (220) FECHA SOLICITUD: 1 de abril de 2022</p>	 <p>(540) MARCA: LA GIRALDA (Mixta) (511) CLASE: 32 (210) EXP. NO.: 22/15385 (730) SOLICITANTE: Font Salem, S.L. (220) FECHA SOLICITUD: 17 de marzo de 2022</p>
 <p>(540) MARCA: RON CARINO (Mixta) (511) CLASE: 33 (210) EXP. NO.: 22/18165 (730) SOLICITANTE: Enrique Vicente Santana / Julio Cészar De La Cruz Almonte (220) FECHA SOLICITUD: 30 de marzo de 2022</p>	 <p>(540) MARCA: BLOREST (Mixta) (511) CLASE: 34 (210) EXP. NO.: 22/8273 (730) SOLICITANTE: Natura Fields, S.R.L. (220) FECHA SOLICITUD: 10 de marzo de 2022</p>	 <p>(540) MARCA: CAYACOA (Mixta) (511) CLASE: 34 (210) EXP. NO.: 21/51318 (730) SOLICITANTE: Taino Gourmet, S.R.L. (220) FECHA SOLICITUD: 16 de marzo de 2022</p>	 <p>(540) MARCA: FILIBUST (Mixta) (511) CLASE: 34 (210) EXP. NO.: 22/16718 (730) SOLICITANTE: Jensen Rafael Paula Reyes (220) FECHA SOLICITUD: 24 de marzo de 2022</p>
 <p>(540) MARCA: SA Don Oscar (Mixta) (511) CLASE: 34 (210) EXP. NO.: 22/14456 (730) SOLICITANTE: SA GLOBAL PRODUCTS, S.R.L. (220) FECHA SOLICITUD: 14 de marzo de 2022</p>	 <p>(540) MARCA: TABACO BENERITO (Mixta) (511) CLASE: 34 (210) EXP. NO.: 22/13526 (730) SOLICITANTE: Juan Bautista Parra Alvarez / Marlon Rhinar Eisdén De La Cruz (220) FECHA SOLICITUD: 9 de marzo de 2022</p>	 <p>(540) MARCA: agrizon (Mixta) (511) CLASE: 35 (210) EXP. NO.: 22/9974 (730) SOLICITANTE: Agrizon USA Inc. (220) FECHA SOLICITUD: 22 de febrero de 2022</p>	 <p>(540) MARCA: CANDORLOV (Mixta) (511) CLASE: 35 (210) EXP. NO.: 22/14689 (730) SOLICITANTE: Obali Pharma, S.R.L. (220) FECHA SOLICITUD: 15 de marzo de 2022</p>
 <p>(540) MARCA: Laboriosos (Mixta) (511) CLASE: 35 (210) EXP. NO.: 22/14382 (730) SOLICITANTE: Mercado Meta Digital, S.R.L. (220) FECHA SOLICITUD: 14 de marzo de 2022</p>	 <p>(540) MARCA: MERCADO META DIGITAL (Mixta) (511) CLASE: 35 (210) EXP. NO.: 22/14383 (730) SOLICITANTE: Mercado Meta Digital, S.R.L. (220) FECHA SOLICITUD: 14 de marzo de 2022</p>	 <p>(540) MARCA: Ontech (Mixta) (511) CLASE: 35 (210) EXP. NO.: 22/21125 (730) SOLICITANTE: Ontech On Technology, S.R.L. (220) FECHA SOLICITUD: 12 de abril de 2022</p>	 <p>(540) MARCA: JONIEL CAPITAL (Mixta) (511) CLASE: 36 (210) EXP. NO.: 22/14568 (730) SOLICITANTE: Joniel Valdez (220) FECHA SOLICITUD: 14 de marzo de 2022</p>
 <p>(540) MARCA: MAPFRE Cuidamos lo que te importa (540) MARCA: MAPFRE Cuidamos lo que te importa (Mixta) (511) CLASE: 36 (210) EXP. NO.: 22/16611 (730) SOLICITANTE: Mapfre España, Compañía de Seguros y Reaseguros, S.A. (220) FECHA SOLICITUD: 23 de marzo de 2022</p>	 <p>(540) MARCA: 91.7FM LA ROCKA Más que una estación de Radio (Mixta) (511) CLASE: 38 (210) EXP. NO.: 21/48191 (730) SOLICITANTE: Super Rock, S.R.L. (220) FECHA SOLICITUD: 26 de agosto de 2021</p>	 <p>(540) MARCA: First Rapid CALL (Mixta) (511) CLASE: 38 (210) EXP. NO.: 22/20814 (730) SOLICITANTE: Ricardo Antonio Defendini Saldana (220) FECHA SOLICITUD: 12 de abril de 2022</p>	 <p>(540) MARCA: Futurad (Mixta) (511) CLASE: 38 (210) EXP. NO.: 22/18323 (730) SOLICITANTE: Futurad Dominicana, SAS (220) FECHA SOLICITUD: 31 de marzo de 2022</p>
 <p>(540) MARCA: MARITIMA DEL CARIBE DOMINICANA (Mixta) (511) CLASE: 39 (210) EXP. NO.: 21/39342 (730) SOLICITANTE: Marítima Del Caribe Dominicana, S.A.S. (220) FECHA SOLICITUD: 12 de julio de 2021</p>	 <p>(540) MARCA: TURAMAR (Mixta) (511) CLASE: 39 (210) EXP. NO.: 22/21119 (730) SOLICITANTE: Turamar S.A. (220) FECHA SOLICITUD: 13 de abril de 2022</p>	 <p>(540) MARCA: baby Events by bebxpress (Mixta) (511) CLASE: 41 (210) EXP. NO.: 22/13236 (730) SOLICITANTE: BEBEXPRESS, S.R.L. / Melissa Hernández López (220) FECHA SOLICITUD: 8 de marzo de 2022</p>	 <p>(540) MARCA: BetPRO Apostá y Ganá a lo PRO (Mixta) (511) CLASE: 41 (210) EXP. NO.: 22/18564 (730) SOLICITANTE: Contrato Humano S.A.S. (220) FECHA SOLICITUD: 31 de marzo de 2022</p>

PASA A LA PÁGINA SIGUIENTE

VIENE DE LA PÁGINA ANTERIOR

 <p>(540) MARCA: INTEC EMPRENDE -Descubre tu lado innovador - (Mixta) (511) CLASE: 41 (210) EXP. NO.: 22/19781 (730) SOLICITANTE: Instituto Tecnológico De Santo Domingo INTEC (220) FECHA SOLICITUD: 6 de abril de 2022</p>	 <p>(540) MARCA: IWO INTERNATIONAL WINGFOIL ORGANIZATION (Mixta) (511) CLASE: 41 (210) EXP. NO.: 22/10525 (730) SOLICITANTE: Frederic Pierre Bene (220) FECHA SOLICITUD: 24 de febrero de 2022</p>	 <p>(540) MARCA: LOS GIRASOLES PAINTBALL CLUB (Mixta) (511) CLASE: 41 (210) EXP. NO.: 22/10142 (730) SOLICITANTE: Aristides Gliseldo Rodríguez Brito (220) FECHA SOLICITUD: 22 de febrero de 2022</p>	 <p>(540) MARCA: Red de Mentoring de Rep. Dom. By INTRAS (Mixta) (511) CLASE: 41 (210) EXP. NO.: 22/4164 (730) SOLICITANTE: Integral Training Solutions, S.R.L. (220) FECHA SOLICITUD: 14 de marzo de 2022</p>
 <p>(540) MARCA: Alpine TECHNOLOGIES (Mixta) (511) CLASE: 42 (210) EXP. NO.: 22/20816 (730) SOLICITANTE: Ricardo Antonio Defendini Saldana (220) FECHA SOLICITUD: 12 de abril de 2022</p>	 <p>(540) MARCA: Dingus + T (Mixta) (511) CLASE: 42 (210) EXP. NO.: 22/17660 (730) SOLICITANTE: TRIPODE PARTNERS GROUP S.L. (220) FECHA SOLICITUD: 28 de marzo de 2022</p>	 <p>(540) MARCA: Café Restaurante Entable Madre Vieja (Mixta) (511) CLASE: 43 (210) EXP. NO.: 22/13317 (730) SOLICITANTE: Hanoy Jazmín Feliz Melo (220) FECHA SOLICITUD: 8 de marzo de 2022</p>	 <p>(540) MARCA: DOMINICAN WORLD TRAVEL (Mixta) (511) CLASE: 43 (210) EXP. NO.: 21/68166 (730) SOLICITANTE: Andrés Ricardo Fernández Sánchez (220) FECHA SOLICITUD: 8 de diciembre de 2021</p>
 <p>(540) MARCA: CA Dr. César Acevedo (Mixta) (511) CLASE: 44 (210) EXP. NO.: 22/17721 (730) SOLICITANTE: Cesar Radhame Acevedo Ramos (220) FECHA SOLICITUD: 29 de marzo de 2022</p>	 <p>(540) MARCA: Gila Medical Boutique (Mixta) (511) CLASE: 10, 40 (210) EXP. NO.: 22/13857 (730) SOLICITANTE: Giselle Isabel Piliier Bayona (220) FECHA SOLICITUD: 10 de marzo de 2022</p>	 <p>(540) MARCA: emos ELECTRIC MOBILITY SOLUTIONS (Mixta) (511) CLASE: 12, 35 (210) EXP. NO.: 22/13052 (730) SOLICITANTE: Levantur, S.A. (220) FECHA SOLICITUD: 7 de marzo de 2022</p>	 <p>(540) MARCA: AMÉRICA WATCHMAN (Mixta) (511) CLASE: 13, 35, 36, 39 (210) EXP. NO.: 22/13053 (730) SOLICITANTE: Xilix De Silva Calderón (220) FECHA SOLICITUD: 7 de marzo de 2022</p>
 <p>(540) MARCA: RENEW MAG REVISTA ESPECIALIZADA DE SALUD (Mixta) (511) CLASE: 16, 41 (210) EXP. NO.: 22/21134 (730) SOLICITANTE: Patricia Turbi Núñez De Ferrer (220) FECHA SOLICITUD: 13 de abril de 2022</p>	 <p>(540) MARCA: JR JUICE RACING (Mixta) (511) CLASE: 25, 41, 45 (210) EXP. NO.: 22/11797 (730) SOLICITANTE: Giuseppe Rivas Donati (220) FECHA SOLICITUD: 2 de marzo de 2022</p>	 <p>(540) MARCA: Natur Paradise (Mixta) (511) CLASE: 3, 25 (210) EXP. NO.: 22/19944 (730) SOLICITANTE: SUDHIR KHATNANI (220) FECHA SOLICITUD: 7 de abril de 2022</p>	 <p>(540) MARCA: falconpack (Mixta) (511) CLASE: 3, 6, 16, 20 (210) EXP. NO.: 22/17922 (730) SOLICITANTE: Falcon Pack LLC (220) FECHA SOLICITUD: 29 de marzo de 2022</p>
 <p>(540) MARCA: FAELI (Mixta) (511) CLASE: 30, 32 (210) EXP. NO.: 22/11746 (730) SOLICITANTE: FANGEE, S.R.L. (220) FECHA SOLICITUD: 1 de marzo de 2022</p>	 <p>(540) MARCA: kawn (Mixta) (511) CLASE: 30, 39 (210) EXP. NO.: 22/15673 (730) SOLICITANTE: Mercado Inteligente Dominicano Imart, S.R.L. (220) FECHA SOLICITUD: 18 de marzo de 2022</p>	 <p>(540) MARCA: S Pastelería (Mixta) (511) CLASE: 30, 43 (210) EXP. NO.: 22/16001 (730) SOLICITANTE: Kheiry María González González (220) FECHA SOLICITUD: 6 de abril de 2022</p>	 <p>(540) MARCA: Addiuva AYUDA SIN FRONTERAS (Mixta) (511) CLASE: 35, 42 (210) EXP. NO.: 22/18789 (730) SOLICITANTE: Inversiones y Capitales American Assist, LLC (220) FECHA SOLICITUD: 1 de abril de 2022</p>
 <p>(540) MARCA: HV HOLOVERSE (Mixta) (511) CLASE: 35, 42 (210) EXP. NO.: 22/19258 (730) SOLICITANTE: Rubén Darío García Rodríguez (220) FECHA SOLICITUD: 5 de abril de 2022</p>	 <p>(540) MARCA: (Figurativa) (511) CLASE: 35, 43 (210) EXP. NO.: 22/18142 (730) SOLICITANTE: 7-Eleven International LLC (220) FECHA SOLICITUD: 30 de marzo de 2022</p>	 <p>(540) MARCA: TOPii (Mixta) (511) CLASE: 36, 42 (210) EXP. NO.: 22/17661 (730) SOLICITANTE: FIDE PBC EUROPE, S.L. (220) FECHA SOLICITUD: 28 de marzo de 2022</p>	 <p>(540) MARCA: SITES LATAM (Mixta) (511) CLASE: 37, 38 (210) EXP. NO.: 22/1383 (730) SOLICITANTE: América Móvil S.A.B. de C.V. (220) FECHA SOLICITUD: 11 de enero de 2022</p>
 <p>(540) MARCA: SITES LATAM (Mixta) (511) CLASE: 37, 38 (210) EXP. NO.: 22/1372 (730) SOLICITANTE: América Móvil S.A.B. de C.V. (220) FECHA SOLICITUD: 11 de enero de 2022</p>	 <p>(540) MARCA: TSK (Mixta) (511) CLASE: 37, 42 (210) EXP. NO.: 22/17638 (730) SOLICITANTE: TSK Electrónica y Electricidad, S.A. (220) FECHA SOLICITUD: 28 de marzo de 2022</p>	 <p>(540) MARCA: nimo (Mixta) (511) CLASE: 42, 44 (210) EXP. NO.: 22/10816 (730) SOLICITANTE: Melissa Hernández López (220) FECHA SOLICITUD: 24 de febrero de 2022</p>	 <p>(540) MARCA: FOG (Mixta) (511) CLASE: 7, 11, 12 (210) EXP. NO.: 22/16883 (730) SOLICITANTE: Susana, Importadora de Repuestos de Motocicletas, S.R.L. (220) FECHA SOLICITUD: 24 de marzo de 2022</p>
 <p>(540) MARCA: GENERAC POWER SYSTEMS (Mixta) (511) CLASE: 7, 9 (210) EXP. NO.: 18/18103 (730) SOLICITANTE: GENERAC POWER SYSTEMS, INC. (220) FECHA SOLICITUD: 4 de mayo de 2018</p>	 <p>(540) MARCA: ALTOS DE CHAVÓN CASA de CAMPO (Mixta) (511) CLASE: 9, 16, 25, 26, 41 (210) EXP. NO.: 22/14552 (730) SOLICITANTE: Costasur Dominicana, S.A. (220) FECHA SOLICITUD: 14 de marzo de 2022</p>	 <p>(540) MARCA: bitfari (Mixta) (511) CLASE: 9, 35, 36, 42 (210) EXP. NO.: 20/33836 (730) SOLICITANTE: Jordhy Vlapimir Ledesma Lora (220) FECHA SOLICITUD: 14 de febrero de 2022</p>	 <p>(540) MARCA: Canva (Mixta) (511) CLASE: 9, 40, 42, 45 (210) EXP. NO.: 22/16822 (730) SOLICITANTE: Canva Pty Ltd (220) FECHA SOLICITUD: 24 de marzo de 2022</p>
 <p>(540) MARCA: Centro de Información y Documentación en Propiedad Industrial - CEIDOPI (Mixta) (511) CLASE: 41 (210) EXP. NO.: 22/20261</p> <p>(730) SOLICITANTE: Oficina Nacional de La Propiedad Industrial (220) FECHA SOLICITUD: 8 de abril de 2022</p>	 <p>(540) NOMBRE COMERCIAL: (Emblema) (210) EXP. NO.: 22/19893 (730) SOLICITANTE: Cooperativa de Ahorro Crédito y Servicios Múltiples (cooprecredito) (220) FECHA SOLICITUD: 7 de abril de 2022 (111) REGISTRO: 681744</p>	 <p>(540) NOMBRE COMERCIAL: (Emblema) (210) EXP. NO.: 22/21229 (730) SOLICITANTE: Geraldine Cruz Veras (220) FECHA SOLICITUD: 13 de abril de 2022 (111) REGISTRO: 682866</p>	 <p>(540) NOMBRE COMERCIAL: (Emblema) (210) EXP. NO.: 22/20023 (730) SOLICITANTE: Pedro Francisco Guzmán Castro (220) FECHA SOLICITUD: 7 de abril de 2022 (111) REGISTRO: 681857</p>
 <p>(540) NOMBRE COMERCIAL: (Emblema) (210) EXP. NO.: 22/21469 (730) SOLICITANTE: Leping HE (220) FECHA SOLICITUD: 18 de abril de 2022 (111) REGISTRO: 683073</p>	 <p>(540) NOMBRE COMERCIAL: (Emblema) (210) EXP. NO.: 22/21706 (730) SOLICITANTE: Dania Athalia Aquino Hernández (220) FECHA SOLICITUD: 19 de abril de 2022 (111) REGISTRO: 683205</p>	 <p>(540) NOMBRE COMERCIAL: (Rótulo) (210) EXP. NO.: 22/20421 (730) SOLICITANTE: Aníbal Suarez Rosario (220) FECHA SOLICITUD: 8 de abril de 2022 (111) REGISTRO: 682816</p>	 <p>(540) NOMBRE COMERCIAL: (Rótulo) (210) EXP. NO.: 22/19714 (730) SOLICITANTE: Bidental, S. R. L. (220) FECHA SOLICITUD: 6 de abril de 2022 (111) REGISTRO: 681608</p>

VIENE DE LA PÁGINA ANTERIOR

 <p>(540) NOMBRE COMERCIAL: (Rótulo) (210) EXP. NO.: 22/20060 (730) SOLICITANTE: CBW Arte Cerámico, S.R.L. (220) FECHA SOLICITUD: 7 de abril de 2022 (111) REGISTRO: 681890</p>	 <p>(540) NOMBRE COMERCIAL: (Rótulo) (210) EXP. NO.: 22/21767 (730) SOLICITANTE: Henry Puello Santana (220) FECHA SOLICITUD: 19 de abril de 2022 (111) REGISTRO: 682333</p>	 <p>(540) NOMBRE COMERCIAL: (Rótulo) (210) EXP. NO.: 22/20786 (730) SOLICITANTE: Hancel Sánchez Encarnación (220) FECHA SOLICITUD: 11 de abril de 2022 (111) REGISTRO: 682446</p>	 <p>(540) NOMBRE COMERCIAL: (Rótulo) (210) EXP. NO.: 22/17259 (730) SOLICITANTE: Carlos Benjamin Lewest Libord (220) FECHA SOLICITUD: 18 de abril de 2022 (111) REGISTRO: 682840</p>
 <p>(540) NOMBRE COMERCIAL: (Rótulo) (210) EXP. NO.: 22/20059 (730) SOLICITANTE: Carolina Herrera Polanco (220) FECHA SOLICITUD: 7 de abril de 2022 (111) REGISTRO: 681882</p>	 <p>(540) NOMBRE COMERCIAL: (Rótulo) (210) EXP. NO.: 22/19603 (730) SOLICITANTE: Eunice Esperanza Avendaño Gelvez (220) FECHA SOLICITUD: 6 de abril de 2022 (111) REGISTRO: 681534</p>	 <p>(540) NOMBRE COMERCIAL: (Rótulo) (210) EXP. NO.: 22/19650 (730) SOLICITANTE: Arnaldo Polanco Rossell (220) FECHA SOLICITUD: 6 de abril de 2022 (111) REGISTRO: 681544</p>	 <p>(540) NOMBRE COMERCIAL: (Rótulo) (210) EXP. NO.: 22/17274 (730) SOLICITANTE: Martha Carolina Curiel de Tolentino (220) FECHA SOLICITUD: 19 de abril de 2022 (111) REGISTRO: 683189</p>
 <p>(540) NOMBRE COMERCIAL: (Rótulo) (210) EXP. NO.: 22/21206 (730) SOLICITANTE: Erick Javier Vásquez Rojas / Rigoberto Vásquez Jorge (220) FECHA SOLICITUD: 13 de abril de 2022 (111) REGISTRO: 682835</p>	 <p>(540) NOMBRE COMERCIAL: (Rótulo) (210) EXP. NO.: 22/20934 (730) SOLICITANTE: Rita Jackirys Arias Crisóstomo (220) FECHA SOLICITUD: 12 de abril de 2022 (111) REGISTRO: 682587</p>	 <p>(540) NOMBRE COMERCIAL: (Rótulo) (210) EXP. NO.: 22/19970 (730) SOLICITANTE: Pedro Pablo Acevedo Travieso (220) FECHA SOLICITUD: 7 de abril de 2022 (111) REGISTRO: 681823</p>	 <p>(540) NOMBRE COMERCIAL: (Rótulo) (210) EXP. NO.: 22/17129 (730) SOLICITANTE: HPG Servicios Empresariales, S.R.L. (220) FECHA SOLICITUD: 6 de abril de 2022 (111) REGISTRO: 681507</p>
 <p>(540) NOMBRE COMERCIAL: (Rótulo) (210) EXP. NO.: 22/20774 (730) SOLICITANTE: Juan Jorge Cabreja Tapia (220) FECHA SOLICITUD: 13 de abril de 2022 (111) REGISTRO: 682825</p>	 <p>(540) NOMBRE COMERCIAL: (Rótulo) (210) EXP. NO.: 22/20355 (730) SOLICITANTE: Jose Orangel Méndez Jiménez (220) FECHA SOLICITUD: 8 de abril de 2022 (111) REGISTRO: 682125</p>	 <p>(540) NOMBRE COMERCIAL: (Rótulo) (210) EXP. NO.: 22/19577 (730) SOLICITANTE: Grupo de Ingenieros Komatsu, S.R.L. (220) FECHA SOLICITUD: 6 de abril de 2022 (111) REGISTRO: 681938</p>	 <p>(540) NOMBRE COMERCIAL: (Rótulo) (210) EXP. NO.: 22/21488 (730) SOLICITANTE: Wilmer José García Payán (220) FECHA SOLICITUD: 18 de abril de 2022 (111) REGISTRO: 683020</p>
 <p>(540) NOMBRE COMERCIAL: (Rótulo) (210) EXP. NO.: 22/19681 (730) SOLICITANTE: Francisco Luciano Alcántara (220) FECHA SOLICITUD: 6 de abril de 2022 (111) REGISTRO: 681583</p>	 <p>(540) NOMBRE COMERCIAL: (Rótulo) (210) EXP. NO.: 22/16204 (730) SOLICITANTE: Santiago Golf Club, Inc. (220) FECHA SOLICITUD: 22 de marzo de 2022 (111) REGISTRO: 681529</p>	 <p>(540) NOMBRE COMERCIAL: (Rótulo) (210) EXP. NO.: 22/20062 (730) SOLICITANTE: Natacha Manuela Antigua Ventura (220) FECHA SOLICITUD: 7 de abril de 2022 (111) REGISTRO: 681884</p>	 <p>(540) NOMBRE COMERCIAL: (Rótulo) (210) EXP. NO.: 22/19647 (730) SOLICITANTE: Pedro José Bencosme Candelier (220) FECHA SOLICITUD: 6 de abril de 2022 (111) REGISTRO: 681543</p>
 <p>(540) NOMBRE COMERCIAL: (Rótulo) (210) EXP. NO.: 22/21743 (730) SOLICITANTE: Dafne del Carmen Suazo de Guerrero / Mayte Edith Guerrero Suazo (220) FECHA SOLICITUD: 19 de abril de 2022 (111) REGISTRO: 683214</p>	 <p>(540) NOMBRE COMERCIAL: (Rótulo) (210) EXP. NO.: 22/19371 (730) SOLICITANTE: Carlos Alberto Muñoz Velázquez / Rossy Suely Abreu Mendoza (220) FECHA SOLICITUD: 8 de abril de 2022 (111) REGISTRO: 682229</p>	 <p>(540) NOMBRE COMERCIAL: (Rótulo) (210) EXP. NO.: 22/20907 (730) SOLICITANTE: Kelvin Rafael Álvarez García (220) FECHA SOLICITUD: 12 de abril de 2022 (111) REGISTRO: 682651</p>	 <p>(540) NOMBRE COMERCIAL: (Rótulo) (210) EXP. NO.: 22/20963 (730) SOLICITANTE: René Alexander Regamey Montero (220) FECHA SOLICITUD: 12 de abril de 2022 (111) REGISTRO: 682620</p>
 <p>(540) NOMBRE COMERCIAL: (Rótulo) (210) EXP. NO.: 22/19378 (730) SOLICITANTE: Patricia Turbi Núñez de Ferrer (220) FECHA SOLICITUD: 12 de abril de 2022 (111) REGISTRO: 682515</p>	 <p>(540) NOMBRE COMERCIAL: (Rótulo) (210) EXP. NO.: 22/19372 (730) SOLICITANTE: Rossy Suely Abreu Mendoza / Carlos Alberto Muñoz Velázquez (220) FECHA SOLICITUD: 5 de abril de 2022 (111) REGISTRO: 681330</p>	 <p>(540) NOMBRE COMERCIAL: (Rótulo) (210) EXP. NO.: 22/20366 (730) SOLICITANTE: Inversiones Turística Zorimar SRL (220) FECHA SOLICITUD: 12 de abril de 2022 (111) REGISTRO: 682531</p>	 <p>(540) NOMBRE COMERCIAL: (Rótulo) (210) EXP. NO.: 22/11284 (730) SOLICITANTE: Franklin Báez Alix (220) FECHA SOLICITUD: 5 de abril de 2022 (111) REGISTRO: 681342</p>
 <p>(540) NOMBRE COMERCIAL: (Rótulo) (210) EXP. NO.: 22/17829 (730) SOLICITANTE: Servicios de Refrigeración Industrial Ramírez Serirca, SRL (220) FECHA SOLICITUD: 29 de marzo de 2022 (111) REGISTRO: 681321</p>	 <p>(540) NOMBRE COMERCIAL: (Rótulo) (210) EXP. NO.: 22/20320 (730) SOLICITANTE: Synapse Pharmatech (220) FECHA SOLICITUD: 8 de abril de 2022 (111) REGISTRO: 682116</p>	 <p>(540) NOMBRE COMERCIAL: (Rótulo) (210) EXP. NO.: 22/20862 (730) SOLICITANTE: Luis Rafael Polanco García / Martinita Marcelina Vrolijk (220) FECHA SOLICITUD: 12 de abril de 2022 (111) REGISTRO: 682529</p>	 <p>(540) NOMBRE COMERCIAL: (Rótulo) (210) EXP. NO.: 22/20931 (730) SOLICITANTE: Anny Samir Guzmán Rodríguez / Francis Esther Guzmán Osoria (220) FECHA SOLICITUD: 12 de abril de 2022 (111) REGISTRO: 682584</p>
 <p>(540) NOMBRE COMERCIAL: (Rótulo) (210) EXP. NO.: 22/20235 (730) SOLICITANTE: Titán Estate Bank & Statutory Trust (220) FECHA SOLICITUD: 8 de abril de 2022 (111) REGISTRO: 682024</p>	 <p>(540) NOMBRE COMERCIAL: (Rótulo) (210) EXP. NO.: 22/20993 (730) SOLICITANTE: Turamar S.A. (220) FECHA SOLICITUD: 12 de abril de 2022 (111) REGISTRO: 682622</p>	 <p>(540) NOMBRE COMERCIAL: (Rótulo) (210) EXP. NO.: 22/20043 (730) SOLICITANTE: Viajes & Tours Melody S.R.L. (220) FECHA SOLICITUD: 7 de abril de 2022 (111) REGISTRO: 682563</p>	 <p>(540) NOMBRE COMERCIAL: (Rótulo) (210) EXP. NO.: 22/21013 (730) SOLICITANTE: Chairis Patricia Castillo Torres (220) FECHA SOLICITUD: 12 de abril de 2022 (111) REGISTRO: 682669</p>
 <p>(540) NOMBRE COMERCIAL: (Rótulo) (210) EXP. NO.: 22/20120 (730) SOLICITANTE: José Mantaras Paleo (220) FECHA SOLICITUD: 7 de abril de 2022 (111) REGISTRO: 681940</p>	 <p>(540) NOMBRE COMERCIAL: (Rótulo) (210) EXP. NO.: 22/20611 (730) SOLICITANTE: Edward Antonio Saldaña Morel (220) FECHA SOLICITUD: 11 de abril de 2022 (111) REGISTRO: 682315</p>	 <p>(540) NOMBRE COMERCIAL: (Rótulo) (210) EXP. NO.: 22/20281 (730) SOLICITANTE: Zipett Investment Fund & Statutory Trust (220) FECHA SOLICITUD: 8 de abril de 2022 (111) REGISTRO: 682079</p>	 <p>(540) NOMBRE COMERCIAL: (Rótulo) (210) EXP. NO.: 22/21852 (730) SOLICITANTE: Absolute Comunicaciones EIRL (220) FECHA SOLICITUD: 19 de abril de 2022 (111) REGISTRO: 683301</p>