



Los ganadores de los tres primeros lugares de la Competencia junto a la Dra. Sandy Lockward, Directora de ONAPI, el Sr. Kim Byung-yun, Embajador de Corea en la República Dominicana, la Sra. Jungok Shin de KIPO y el Sr. Oswaldo Gironés, Consejero de OMPI para América Latina y el Caribe.

## ONAPI premia proyectos solucionarán

### problemas en Sector Agroindustrial

**E**n una mañana productiva para la Innovación Tecnológica y el Sector Agroindustrial de República Dominicana, la Oficina Nacional de la Propiedad Industrial (ONAPI), premió los tres proyectos ganadores de la Competencia de Tecnología Apropriada, en su tercera edición.

Esta competencia es desarrollada con el propósito de fomentar el uso de las informaciones contenidas en las bases de datos de patentes para obtener soluciones apropiadas a los problemas técnicos que afrontamos habitualmente, busca aportar al desarrollo productivo del Sector Agroindustrial y que, por consiguiente, lleva valor agregado a la economía dominicana y promueve uno de los ejes estratégicos de la Estrategia Nacional de Desarrollo 2010-2030; en ese sentido se refirió la Directora General de la ONAPI, Dra. Sandy Lockward, en el

acto de premiación de la Competencia, donde se anunciaron los tres proyectos ganadores, seleccionados de entre sesenta y tres proyectos propuestos.

Previo a este día de premiación, se desarrolló una fase eliminatoria, donde los miembros del jurado eligieron los diez primeros lugares que fueron ocupados por desarrollos tecnológicos dirigidos a solucionar problemas locales, enfocados al Sector Agroindustrial.

#### 10 proyectos finalistas

Estos comprenden desde

1. Un dispositivo para fijación de forraje, para elevar el nivel nutricional del alimento del ganado
2. Máquina automática o semiautomática para arrastre y tracción de frutas, vegetales, objetos y personas por cable vía

3. Platos y envases desechables compostables
4. Secador solar por convección con integración de intercambiador de calor de aire a partir de combustión de biomasa
5. Sistema de fertirrigación por goteo automatizado operado con energía solar
6. Nematicida Natural, obtenido a partir de la vaina de la cañafístula para el control de nematodos
7. Sistema para desprender la cáscara de los plátanos
8. Sistema estacionario de riego por goteo a baja presión inducido por gravedad
9. Sistema para sembrado de semillas en bandeja para germinación
10. Carro agricultor automatizado para diferentes usos agrícolas.

De estos 10 proyectos finalistas el jurado evaluador eligió tres ganadores.



**OFICINA PRINCIPAL**  
Av. Los Próceres No. 11,  
Santo Domingo.  
Tel.: 809-567-7474  
Fax: 809-732-7758

**CONTÁCTENOS:**  
Línea de atención al usuario.  
809-732-4447

**SANTIAGO DE LOS CABALLEROS**  
Av. Estrella Sadhalá, Edif.  
Antonio Guzmán Fernández.  
Tel.: 809-582-4059  
Fax: 809-583-8437

**MUNICIPIO STO. DGO. ESTE**  
Oficina Regional Este ORE  
Autopista San Isidro,  
Plaza Coral Mall,  
2do nivel Local B-66,  
Tel. 809-567-7474 ext. 3000

**SAN FRANCISCO DE MACORÍS**  
Plaza Colonial, Suite 14-B,  
Avenida Antonio Guzmán Fernández  
Tel.: 809-588-2052  
Ext. 3436

## VIENE DE LA PÁGINA ANTERIOR

Todos los finalistas recibieron un certificado de excelencia emitido por la Oficina Coreana de Propiedad Intelectual (KIPO), los tres ganadores recibieron una medalla de la OMPI y un certificado de excelencia, el primer lugar ganó una visita a la República de Corea (KIPO) y un premio en efectivo de RD\$230,000.00; el segundo lugar un premio en efectivo de RD\$120,000.00 y el tercer lugar RD\$57,500.00.

Durante la ceremonia de premiación, la doctora Lockward destacó que el eje medular de este concurso radica en difundir el uso de la propiedad industrial y especialmente las bases de datos de patentes, como fuente de innovación.

“Este concurso se realiza gracias al interés del gobierno de Corea en compartir elementos del modelo que tanto éxito económico le ha producido”. Explicó que el modelo coreano de desarrollo promueve de múltiples maneras la innovación tecnológica, el registro de los activos de Propiedad Industrial de ella derivada y el uso de las Bases de Datos de Patentes como fuente para encontrar solución a problemas de la industria y la sociedad.

El acto se desarrolló en el Auditorio Osvaldo García de la Concha, del Instituto Tecnológico de Santo Domingo (INTEC) y al mismo asistieron, además de las autoridades competentes, inventores, profesores, mentores, representantes de academias educativas, miembros de la prensa y público en general.

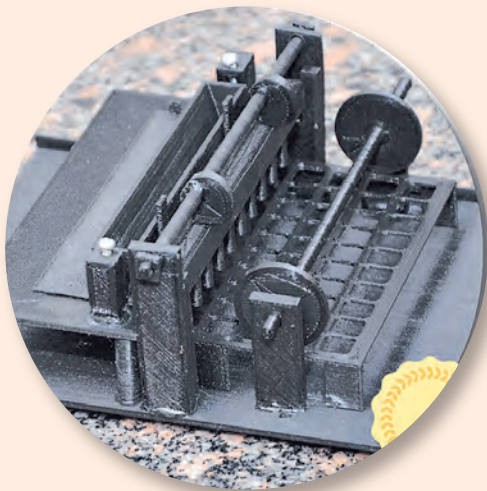

**1ER. LUGAR:** Máquina de sembrado de semillas en bandeja para germinación, desarrollado por: Carlos Emmanuel Rodríguez, Gorki Van Troi Vargas Rodríguez y Mario José Rosario Cruz.

Este Proyecto Innovador busca facilitar y eficientizar el sembrado de semillas de varios cultivos, haciendo más certero y automatizado el sembrado, evitando así desperdicio en el proceso.

Dirigido al Sector Agroindustrial, específicamente a invernaderos.

Implementación a bajo costo  
Facilidad de manejo  
Ahorro de tiempo en proceso  
Ahorro en pérdidas del semillero



**2DO. LUGAR:** Dispositivo para fijación de forraje cortado para elevar el nivel nutricional del alimento del ganado, desarrollado por Helmut Bethancourt.

Este Proyecto Innovador permite que los ganados de vacas y ovejas consuman las hojas en vez de los tallos, lo que les proporciona un 30% de contenido más alimenticio, generando mayor grado nutricional a animales y a su vez a los productos que de estos se obtienen.

Está dirigido al Sector Agroindustrial, específicamente al ganadero.

Elaboración a bajo costo  
Facilidad de aplicación



**3ER. LUGAR:** Máquina automática o semiautomatizada para arrastre y tracción de frutas, vegetales, objetos y personas por Cable-Vía, desarrollado por Livio Muzzolini y Javier Murguialday.

Este Proyecto de Innovación sustituye fuerza física humana por sistema de tracción automática en finca de bananos y otros productos, a bajo costo y aprovechando uso de Cable-Vía existente.

Fácil aplicación  
Fácil manejo  
Bajo costo  
Disminución en más del 80% del esfuerzo y fatiga de operador

# DEPARTAMENTO DE INVENCIONES

## MUY IMPORTANTE

A PARTIR DE LA FECHA DE LA PRIMERA PUBLICACIÓN, EL SOLICITANTE DEBE EFECTUAR EL PAGO DE EXAMEN DE FONDO EN UN PLAZO DE DOCE MESES IMPROPRORROGABLES, BAJO LA PENA DE DECLARARSE EL ABANDONO DE PLENO DERECHO. (ART. 22.1 LEY 20-00 SOBRE PROPIEDAD INDUSTRIAL).

## SOLICITUD DE PATENTE DE INVENCION EN FASE NACIONAL PCT

### LISTA DE CÓDIGOS INID DE LA NORMA ST.9 OMPI.

- 11 NÚMERO DE PATENTE/REGISTRO NACIONAL.
- 12 DESIGNACIÓN DEL TIPO DE DOCUMENTO.
- 21 NÚMERO DE SOLICITUD NACIONAL.
- 22 FECHA DE PRESENTACIÓN NACIONAL.
- 30 DATOS DE PRIORIDAD SEGUN CONVENIO DE PARIS.
- 43 FECHA DE PUBLICACION DE LA SOLICITUD NACIONAL.
- 51 CLASIFICACIÓN INTERNACIONAL DE PATENTES.
- 54 TÍTULO.
- 57 RESUMEN /FIGURAS.
- 61 NÚMERO/FECHA DE PRESENTACIÓN DE LA SOLICITUD ANTERIOR DE LA PATENTE, MODELO DE UTILIDAD O TÍTULO SIMILAR CONCEDIDO ANTERIORMENTE, RESPECTO DEL CUAL EL PRESENTE DOCUMENTO CONSTITUYE UNA ADICIÓN.
- 62 NÚMERO/FECHA DE PRESENTACIÓN DE LA SOLICITUD ANTERIOR DE LA QUE EL PRESENTE DOCUMENTO CONSTITUYE UNA FRACCIÓN.
- 71 SOLICITANTE(S).
- 72 INVENTOR(ES)/DISEÑADOR(ES).
- 74 REPRESENTANTE(S).
- 85 FECHA DE COMIENZO DE LA FASE NACIONAL
- 86 NÚMERO DE SOLICITUD INTERNACIONAL Y FECHA DE PRESENTACIÓN INTERNACIONAL PCT.
- 87 NÚMERO DE PUBLICACIÓN INTERNACIONAL Y FECHA DE PUBLICACIÓN INTERNACIONAL PCT.

### LISTA DE CÓDIGOS DE DOS LETRAS DE LA NORMA ST.3.

- |   |                           |
|---|---------------------------|
| DE - ALEMANIA   | AT - AUSTRIA              |
| ES - ESPAÑA   | CN - CHINA                |
| VE - VENEZUELA  | US - ESTADOS UNIDOS       |
| CH - SUIZA  | NO - NORUEGA              |
| CA - CANADÁ   | VN - VIETNAM              |
| UA - UCRANIA  | HO - HOLANDA              |
| IT - ITALIA   | FR - FRANCIA              |
| GB - REINO UNIDO  | DO - REPUBLICA DOMINICANA |
| NZ - NUEVA ZELANDA  | NL - PAISES BAJOS         |
| TN - TUNEZ  | BR - BRASIL               |
| AU - AUSTRALIA  | MY - MALASIA              |
| BE - BELGICA  | CO - COLOMBIA             |
| IN - INDIA  | CU - CUBA                 |
| MA - MARRUECOS  | AR - ARGENTINA            |
| SI - ESLOVENIA  | HU - HUNGRIA              |
| KR - COREA  | ZA - SUDÁFRICA            |
| HR - CROACIA  | SE - SUECIA               |
| RS - SERBIA   | MX - MÉXICO               |
| TT - TRINIDAD Y TOBAGO  | PK - PAKISTÁN             |
| JM - JAMAICA  | EC - ECUADOR              |
| AR - ARGENTINA  |                           |
| EUIPO - OFICINA DE PROPIEDAD INTELECTUAL DE LA UNIÓN EUROPEA. |                           |

### 12 SOLICITUD DE PATENTE DE INVENCION FASE NACIONAL PCT

- 21 P2018-0177
- 85 02/08/2018
- 86 PCT/US2017/016165 02/02/2017
- 80 US 62/290,258 02/02/2016
- 87 WO2017/136518 10/08/2017
- 71 TENSAR INTERNATIONAL CORPORATION  
2500 NORTHWINDS PARKWAY, SUITE 500., ALPHARETTA, GEORGIA 30009, [US].

### 74 WALLIS PONS

- 72 STEPHEN A. LUPTAK [US]; AARON D. SMITH [US]; JEREMIAH RIGGIO [US]; KORD J. WISSMANN [US]

- 51 E 02D 17/20, E 02D 29/00, E 02D 29/02, E 02D 29/045

### 54 PANELES DE PARED REFORZADOS CON GEOSINTÉTICOS QUE COMPRENDEN ELEMENTOS DE REFUERZO DE SUELO.

Se describen paneles de pared reforzados con geosintético que incluyen elementos de refuerzo de suelo y un sistema de paredes de retención formados con los mismos. Los paneles de pared reforzados con geosintético incluyen cualquier tipo de paneles de pared, como paneles de muro de hormigón prefabricado, que son compatibles con una disposición de elementos de refuerzo de suelo. Diversas configuraciones de elementos de refuerzo de suelo pueden incluir lengüetas extremas y/o lengüetas internas que tienen tiras dispuestas entre ellas. Ejemplos de elementos de refuerzo de suelo incluyen, pero no están limitados a elementos de refuerzo de una sola sección de anchura estrecha, elementos de refuerzo de múltiples secciones de anchura estrecha y elementos de refuerzo de anchura amplia. Además, se proporciona un sistema de pared de retención que incluye cualquier disposición del uno o más paneles de pared reforzados con geosintético.

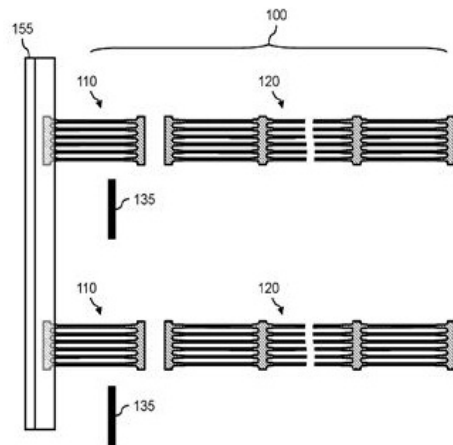

### 12 SOLICITUD DE PATENTE DE INVENCION FASE NACIONAL PCT.

- 21 P2018-0171
- 85 26/07/2018
- 86 PCT/NL2017/050050 26/01/2017
- 30 NL 2016167 27/01/2016
- 87 WO2017/131518 03/08/2017
- 71 GREENDOCK PROJECT DEVELOPMENT B.V.  
HOOFDWEG 241, 9621 AJ, SLOCHTEREN, PAISES BAJOS [NL].

### 74 ANA ISABEL MESSINA VÁSQUEZ

- 72 JAN MARIUS VAN DER STOEL [NL]; DOEKLE SIEBREN MULDER [TH]

- 51 B 63C 1/08

### 54 DIQUE SECO PARA LA CONSTRUCCIÓN Y/O EL DESMANTELAMIENTO DE ESTRUCTURAS NAVALES.

Dique seco para la construcción y/o el desmantelamiento de estructuras navales. Dique seco para la construcción y/o el desmantelamiento de una estructura naval, que incluye un piso sustancialmente horizontal (1) que está ubicado por debajo de un nivel superior predeterminado, paredes laterales del dique (3, 4, 5) que se extienden desde el piso hasta el nivel superior, un acceso que se puede cerrar (9) proporcionado en dicha pared lateral para mover una estructura naval al dique, donde al menos dos de las paredes laterales están al menos parcialmente inclinadas, tienen una pendiente ligera y una capa impermeable al agua. La invención también se refiere a un método para construir el dique seco.

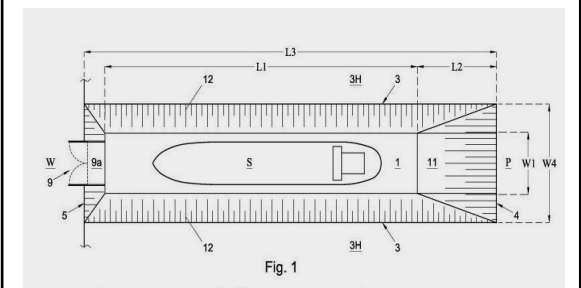

## REGISTRO DE MODELO DE UTILIDAD

### 12 REGISTRO DE MODELO DE UTILIDAD

- 11 U2014-0239
- 21 U20140239
- 22 23/10/2014
- 43 27/02/2015
- 71 GUSTAVO ANTONIO PERALTA MENA  
144, LA ISABELA, D. N., SANTO DOMINGO, [DO]

### 74 JESUS JOAQUIN ALMONTE SEPULVEDA

- 72 GUSTAVO ANTONIO PERALTA MENA [DO]

- 51 B 26B 27/00, B 26D 3/24

### 54 CORTADOR DE AREPA Y PAN

Herramienta de corte manual para productos tales como, arepa y pan o productos similares, la cual se caracteriza en que la cuchilla de corte es un nailon fino de pesca, que permite un corte circular. Esta herramienta que puede ser en metal, plástico y entre otros materiales con características similares que resistan su función. Este cortador está compuesto por dos tapas de metal que están unidas en su centro por un tornillo y tuerca que penetran desde sostén hasta los orificios centrales de las tapas, dentro de las cuales es colocada, la arepa, el pan y cualquier producto similar, que presionado por las tapas a través del sostenedor y con la cuchilla, se procede hacer el corte movilizándolo en forma circular una de las tapas (giratoria), hasta lograr el corte deseado.

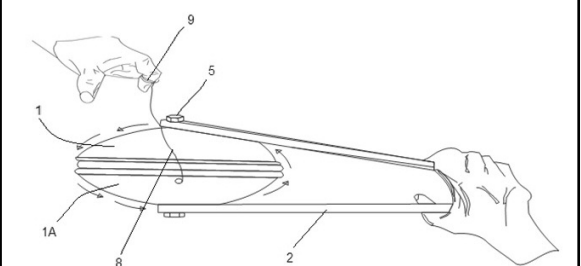

PASA A LA PÁGINA SIGUIENTE

### 12 SOLICITUD DE PATENTE DE INVENCION FASE NACIONAL PCT.

- 11 P2009-0258
- 21 P20090258
- 85 10/11/2009
- 43 15/05/2010
- 86 PCT/IB2008/001125 05/05/2008
- 30 US60/917,333 11/05/2007
- 87 WO/2008/139293 20/11/2008
- 71 PFIZER INC.  
235 EAST 42<sup>ND</sup> STREET, NEW YORK, NY 10017, US.

### 74 MARÍA DEL PILAR TRONCOSO

- 72 CAROLINE PROULX-LAFRANCE, [CA].  
PATRICK ROBERT VERHOEST, [US].

- 51 C07D 478/04.

### 54 NUEVAS PIRAZOLO {3,4-D} PIRIMIDINONAS ÚTILES PARA TRATAR Y PREVENIR ENFERMEDADES NEURODEGENERATIVAS Y TRASTORNOS COGNITIVOS

LA INVENCION PROPORCIONA COMPUESTOS INHIBIDORES DE PDE9 DE FÓRMULA (I), Y SALES FARMACÉUTICAMENTE ACEPTABLES DE LOS MISMOS. EN LA QUE R, R<sub>1</sub>, R<sub>2</sub> Y R<sub>3</sub> SON COMO SE DEFINEN EN ESTE DOCUMENTO. TAMBIÉN SE PROPORCIONAN COMPOSICIONES FARMACÉUTICAS QUE CONTIENEN LOS COMPUESTOS DE FÓRMULA I Y LOS USOS DE LAS MISMAS EN EL TRATAMIENTO DE TRASTORNOS NEURODEGENERATIVOS Y COGNITIVOS TALES COMO ENFERMEDAD DE ALZHEIMER Y ESQUIZOFRENIA.

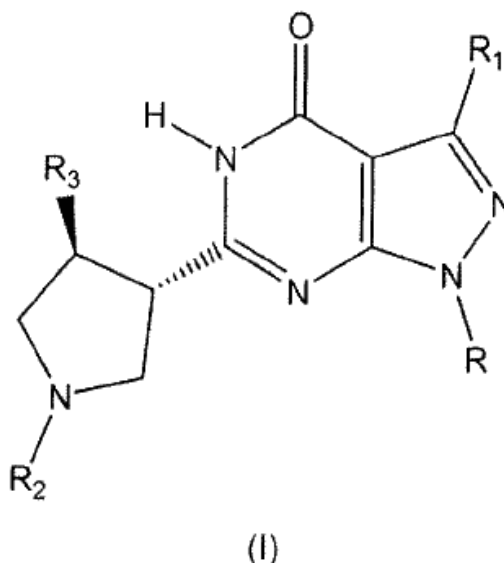

(I)

VIENE DE LA PÁGINA ANTERIOR

**12 SOLICITUD DE PATENTE DE INVENCION FASE NACIONAL PCT.**

21 p2018-0180  
85 08/08/2018  
86 PCT/AU2017/050096 07/02/2017  
80 AU 2016900405 08/02/2016  
87 WO2017/136879 17/08/2017

**71 LINDSAY MOLONEY /GUY SCOTT**

C/-PATENTEC PATENT ATTORNEYS L11. 65 YORK ST SYDNEY, NEW SOUTH WALES 2000, [AU] /C/-PATENTEC PATENT ATTORNEYS L11. 65 YORK ST SYDNEY, NEW SOUTH WALES, 2000, [AU]

**74 GRELDY HERNÁNDEZ SOSA**

LINDSAY MOLONEY [AU]; GUY SCOTT [AU]

51 H 04L 9/28

**54 SISTEMA Y MÉTODO PARA LA VERIFICACIÓN DE LA AUTENTICIDAD DE LA INFORMACIÓN DE DOCUMENTOS.**

57 Se proporciona un sistema y método para la verificación de la autenticidad de la información de documentos para aplicaciones que incluyen verificar la autenticidad de la información de las declaraciones de logro de la documentación de cursos emitidos por organizaciones de formación registradas, la verificación de documentos de viaje y otros documentos sensibles que requieren la verificación de autenticidad tal como los documentos emitidos por bufetes de abogados, firmas contables, instituciones gubernamentales y similares. El método puede comprender una etapa de creación de registros de verificación que comprende: recibir los metadatos del contenido del documento desde un documento; generar una almohadilla de metadatos mediante el uso de los metadatos del contenido del documento; crear una transacción de cadena de bloques que comprende la almohadilla de metadatos; y generar datos legibles por computadora que codifican la almohadilla de metadatos; actualizar el documento con los datos legibles por computadora y una etapa de verificación de documentos que comprende: recibir el documento; extraer la almohadilla de metadatos a partir de los datos legibles por computadora; e identificar la almohadilla de metadatos dentro de las transacciones de cadenas de bloques para verificar la autenticidad de los metadatos del documento

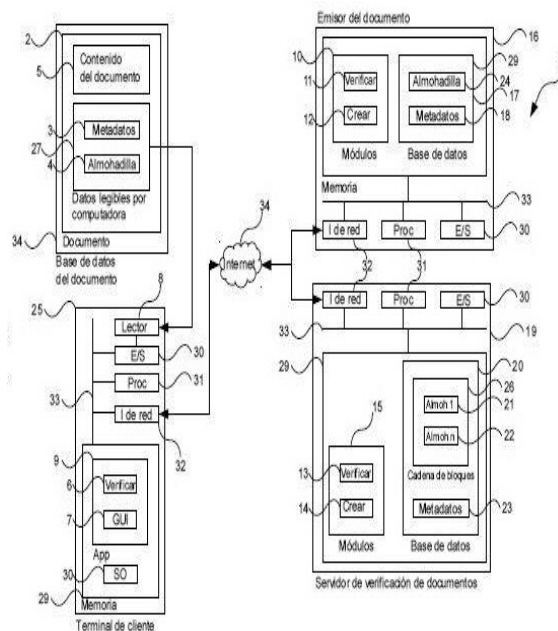
**CONCESION DE PATENTE DE INVENCION****12 CONCESION DE PATENTE DE INVENCION**

11 P2014-0182  
21 P20140182  
85 04/08/2014  
86 PCT/CL2013/000006 01/02/2013  
30 CL 288-2012 03/02/2012  
43 30/11/2014  
87 WO/2013/113133 08/08/2013

**71 COMERCIAL TCPAVEMENTS LTDA.**

AV. SUECIA 84, OFICINA 103, PROVIDENCIA, SANTIAGO DE CHILE, [CL]

**72 ANA ISABEL MESSINA**

JUAN PABLO COVARRUBIAS VIDAL [CL]

51 E 01C 7/14

**54 LOSA DE HORMIGON Y METODO PARA PAVIMENTAR CAMINOS DE BAJO TRAFICO.**

57 La invención se refiere a un método de pavimentación de caminos o senderos de bajo tráfico con una losa de pavimentación vertida in situ y con un ancho Dx menor al menor valor entre D1 y D2. D1 es la distancia libre entre las ruedas delanteras de un camión de carga o patrón, y D2 es la distancia que separa las ruedas en el tren de ruedas traseras. El largo de losa Lx es menor al valor del largo L de la distancia libre entre el eje delantero y el primer eje trasero del tren de ruedas del camión de carga patrón, tal que las dimensiones Dx y Lx permiten que siempre una sola rueda, o bien, un sólo tren de ruedas del camión patrón esté apoyado sobre y tocando la losa. El método comprende los pasos de: disponer de un camino para pavimentar sin carpeta de rodado de asfalto o de hormigón, o sin sendero para pavimentar, ambos de bajo tráfico; nivelar y homogeneizar el camino o sendero para la pavimentación; determinar el ancho y largo de la losa, y establecer su espesor según la cantidad y carga de tráfico, la capacidad de soporte del terreno natural, la resistencia del hormigón, su resistencia residual y el clima, tal que el espesor sea de 5 a 15 cm; determinar la dosis de fibra para una resistencia residual necesaria de diseño del 10% a 50% de la resistencia máxima del hormigón, preparar la mezcla de hormigón y fibras, seleccionadas desde acero, vidrio, polipropileno, carbono u otra fibra estructural para hormigón. Adicionalmente, comprende verter la mezcla de hormigón con fibra directamente, sobre el camino o sendero a pavimentar, en un tamaño de un paño de pavimentación dimensionado, o verter la mezcla de hormigón con fibra directamente sobre el camino o sendero a pavimentar. También se proporciona una losa de hormigón para pavimentar caminos o senderos de bajo tráfico, y un método para fabricar dicha losa.

**SOLICITUD DE PATENTE DE INVENCION****12 SOLICITUD DE PATENTE DE INVENCION**

21 P2017-0269  
85 17/11/2017  
86 PCT/US2016/033544 20/05/2016  
80 US 62/164,206 20/05/2015 y US 62/214,586 04/09/2015  
87 WO2016/187546A1 24/11/2016

**71 JANSSEN BIOTECH, INC /TUFTS MEDICAL CENTER, INC**

800/850 RIDGEVIEW DRIVE, 19044, HORSHAM, PENNSYLVANIA, U.S.A. /800 WASHINGTON STREET, BOSTON, MASSCHUSETTS, 02111 [US].

**74 LIGIA CANO**

72 PARUL DOSHI [US]; AMY SASSER [US]; CHAKRA CHAULAGAIN [US]; RAYMOND COMENZO [US]; XUN MA [US]

51 A 61K 39/395, A 61P 37/06, C 12N 15/13

**54 ANTICUERPOS ANTI-CD38 PARA EL TRATAMIENTO DE AMILOIDOSIS DE CADENA LIGERA Y OTRAS ENFERMEDADES MALIGNAS HEMATOLÓGICAS POSITIVAS PARA CD38**

57 La presente invención se relaciona con terapias de combinación con anticuerpos anti-CD38 y ácido todo-trans-retinoico.

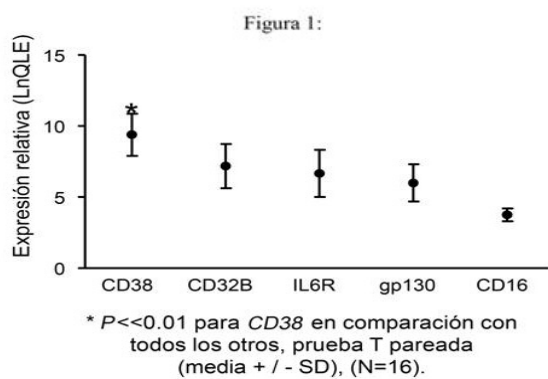
**REGISTRO DE MODELO DE UTILIDAD****12 REGISTRO DE MODELO DE UTILIDAD**

11 U2016-0139  
21 U20160139  
22 15/06/2016  
43 30/11/2016

**71 INDUVECA, S.A.**

AVE. MAXIMO GOMEZ NO. 182, LA FE, 10514, SANTO DOMINGO, DISTRITO NACIONAL, [DO]

**74 ROBERTO RIZIK CABRAL**

72 SANDRA JOSEFINA GRULLON CAMILO [DO]; RAMÓN MANUEL ABREU ABREU [DO]

51 B 65D 6/00

**54 DISPOSITIVO PARA ALMACENAJE Y PALETIZADO DE PRODUCTOS**

57 La presente invención corresponde a un dispositivo para agrupar, apilar y posteriormente paletizar productos, la cual ha sido concebida y realizada en orden a obtener ventajas significativas en lo que se refiere a fácil manipulación, ahorro de espacio y rentabilizar el tiempo de carga, descarga y manipulación de productos. El dispositivo presenta un diseño único que permite un fácil manejo y transporte, en adición a una elevada resistencia a grandes pesos, fácil de apilar, una estiba práctica y eficiente logrando una estabilidad significativa, siendo al mismo tiempo anidables unos en otros si no se están utilizando y resistentes a temperaturas de 100 °C.

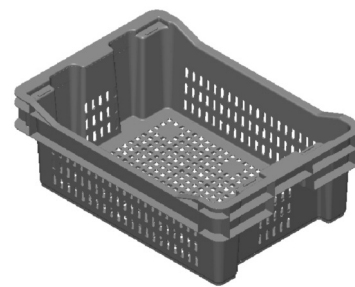
**SOLICITUD DE DISEÑO INDUSTRIAL****12 SOLICITUD DE DISEÑO INDUSTRIAL**

21 D2018-0215  
22 02/10/2018

**71 GEORGINA SANTIAGO BALAGUER**

PASEO ITALIA # 25, VERON, PUNTA CANA, HIGUEY, [DO]

**74 GEORGINA SANTIAGO BALAGUER**

GEORGINA SANTIAGO BALAGUER [US]

51 Clase 24 Sub Clase 99

**54 PORTA FRASCOS**

57

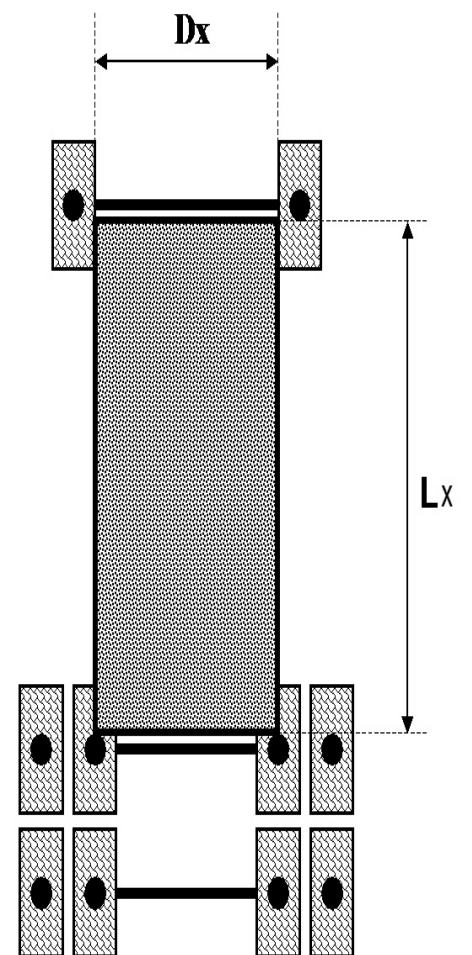
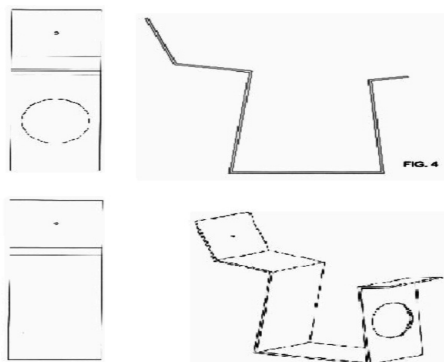

**EN VIRTUD DEL ART. 159 DE LA LEY 20-00 SOBRE PROPIEDAD INDUSTRIAL, FUERON PUBLICADAS EN NUESTRA PAGINA WEB WWW.ONAPI.GOB LAS SIGUIENTES RESOLUCIONES DE APELACIONES, EMITIDAS POR LA DIRECTORA GENERAL.**

NO. RESOLUCION	FECHA	RECURSO	SIGNO RECURRENTE	SIGNO RECURRIDO
0055-2017	28/09/2017	APELACION	P2008-0034 "FORMULACION FARMACEUTICA QUE COMPRENDE SIMVASTATINA Y EZETIMIBA" PATENTE	
0086-2017	20/12/2017	APELACION	P2010-0048 "SISTEMA DE RIEGO RODADO POR CANAL CON PELICULA PLASTICA" PATENTE	
0008-2018	2/9/18	APELACION	BIENALIV (DENOMINATIVA)	
0016-2018	16/03/2018	APELACION	KILATE (MIXTA)	
0025-2018	23/03/2018	APELACION	LEGO ARCHITECTURE	LEGO (DENOMINATIVA)
0027-2018	13/04/2018	APELACION	D2011-0357 "CUBITOS DE CALDO" (CALDOS)	
0038-2018	5/11/18	APELACION	P2011-0375 "FORMA DE DOSIFICACION FARMACEUTICA PARA ADMINISTRACION ORAL DE UN INHIBIDOR DE LA FAMILIA BCL- 2 N-(4-(4-(2-(4-CLOROFENIL)-5,5-DIMETIL	
0040-2018	5/11/18	APELACION	MONTE FRIO (DENOMINATIVA)	CAMPOFRIO (DENOMINATIVA)
0041-2018	5/11/18	APELACION	BOSCH (DENOMINATIVA)	JBOSCH TECHNOLOGY
0045-2018	30/05/2018	APELACION	BLOKER (DENOMINATIVA)	

**EN VIRTUD DEL ART. 159 DE LA LEY NO.20-00 SOBRE PROPIEDAD INDUSTRIAL FUERON PUBLICADAS EN NUESTRA PAGINA WEB WWW.ONAPI.GOB.DO LAS SIGUIENTES RESOLUCIONES DE LOS RECURSOS Y ACCIONES LEGALES EMITIDAS POR LA DIRECCION DEL DEPARTAMENTO DE SIGNOS DISTINTIVOS:**

NO. RESOLUCION	FECHA	RECURSO/ACCION	SIGNO AFECTADO	SIGNO/PARTE IMPUGNANTE
151	16/3/18	RECONSIDERACION	JS	WWRD IRELAND IPCO, LLC
319	6/7/18	OPOSICION	PROBION	MERCK KGAA
366	3/8/18	RECONSIDERACION	IBICAR	ZODIAC INTERNATIONAL CORPORATION
367	3/8/18	CANCELACION POR ABANDONO	J.C. SERVICIOS MULTIPLES	JOSÉ ISRAEL CARABALLO MORILLA
368	3/8/18	CANCELACION POR NO USO	NITRO XTEND	YARA INTERNATIONAL, ASA
369	3/8/18	NULIDAD	THE MARKET AT REAL HOTELS AND RESORTS	INVERSIONES MIX MF, SRL
371	3/8/18	REIVINDICACION	QUERAY	JOSÉ JUAN CASCÁLES SÁNCHEZ
372	3/8/18	OPOSICION	TRIDIMENSIONAL	STOKELY-VAN CAMP, INC
374	3/8/18	RECONSIDERACION	PATRONATO PRO-DESARROLLO DE LAS COMUNIDADES CAMBUSTERA, EL CIDRAL, BARRIO CHINO Y LA REPRESA	ALEJANDRO SORIANO MIESES
375	3/8/18	OPOSICION	DEMETECH	DEMETECH CORPORATION
376	3/8/18	CANCELACION POR NO USO	LORVIQ ASOFARMA	PFIZER INC.
377	3/8/18	CANCELACION POR NO USO	DOLOFAR	COLLET COMERCIAL, S.R.L.
378	3/8/18	CANCELACION POR NO USO	CAPLAQUIN	GEFARCA, INDUSTRIA FARMACÉUTICA PEREZESPINOSA, S.R.L. (GEINFAPER)
379	3/8/18	RECONSIDERACION	TEAM MORDAN	ZUFFA, LLC.
380	3/8/18	OPOSICION	AGUA MONTREAL	JORGE ALEXANDER DOMINGUEZ GONZALEZ
381	3/8/18	RECONSIDERACION	BANCO MULTIPLE ACTIVO DOMINICANA	BANCO DE AHORRO Y CRÉDITO ADOPEM
382	3/8/18	RECONSIDERACION	DON FRANCISCO	F. GAVIÑA & SONS, INC.
383	3/8/18	CANCELACION POR NO USO	OXIKLOR	COLLET COMERCIAL, SRL.
384	3/8/18	CANCELACION POR NO USO	THALIDO	LABORATORIOS DE REALIZACIONES TERAPEUTICAS ELERTE
385	3/8/18	RECONSIDERACION	HAKKASAN	HAKKASAN LIMITED
386	3/8/18	CANCELACION	AGROFRESKO NEWTON	MIGUEL ANTONIO AZAR FONDEUR
387	3/8/18	OPOSICION	BIODERMA	NAOS
388	3/8/18	OPOSICION	ANN TAYLOR LOFT	HOLZER Y CÍA, S.A. DE C.V.
389	3/8/18	OPOSICION	ANN TAYLOR LOFT	HOLZER Y CÍA, S.A. DE C.V.
390	10/8/18	CANCELACION POR NO USO	BR & DEVICE	BORYUNG HOLDINGS CO., LTD.
391	10/8/18	CANCELACION POR ABANDONO	METRO PIZZA	INVERSIONES PINSERE, S.R.L.
392	10/8/18	CANCELACION POR ABANDONO	GRUPO INTECO	INTACO CORPORATIVO INCO S.A.
393	10/8/18	NULIDAD	VUELTABAJO	EMPRESA CUBANA DEL TABACO (CUBATABACO)
394	10/8/18	RECONSIDERACION	ZAHRA	INDUSTRIA DE DISEÑO TEXTIL, S.A. (INDITEX)
395	10/8/18	OPOSICION	COMANDO ANTIGRIPAL	RAMÓN ESTEBAN SACCO REYNOSO
396	10/8/18	OPOSICION	DOLOSTOP	DR. ELIZARDO PÉREZ ESPINOSA S.R.L. (ELIPESA)
397	10/8/18	CANCELACION POR NO USO	MAGIC DIAPERS	DRA. MARÍA DEL CARMEN BARROSO FERNÁNDEZ
398	10/8/18	CANCELACION POR NO USO	PROBEB	JOHNSON & JOHNSON
399	10/8/18	CANCELACION POR NO USO	PRAVATOR	JOHNSON & JOHNSON
400	10/8/18	OPOSICION	EVRA NAT	JOHNSON & JOHNSON
401	10/8/18	CANCELACION	HORMAS EL ARBOL	HORMAS EL ARBOL, S.A. DE C.V. Y ARMANDO LUIS RODRIGUEZ TIRADO DE CV.
402	24/8/18	CANCELACION POR NO USO	TAFINLAR	COLLET COMERCIAL, S.R.L.
404	17/8/18	NULIDAD	HARINA DEL NEGRITO EL REY	DURAN INDUSTRIAL, SRL
406	17/8/18	CANCELACION POR ABANDONO	DJ CARGO LOGISTIC	DÍAZ JORGE EXPERT CARGO S.R.L.
407	17/8/18	CANCELACION POR NO USO	JUGUIFRESCO	RUBÉN ANTONIO SANTO BURGOS
408	17/8/18	CANCELACION POR NO USO	VALAM	LABORATORIOS SAVAL, S.A.
409	24/8/18	CANCELACION POR ABANDONO	ONE CLICK TECHNOLOGY	ONECLICK INTERNATIONAL, LLC
410	24/8/18	CANCELACION	THE VAPE ZONE	ALVIN ALEXIS BELLO TEJEDA
412	24/8/18	RECONSIDERACION	LQ	LA QUINTA WORLDWIDE, LLC
413	24/8/18	CANCELACION POR NO USO	SB SANGSIN BRAKE	AREA EXPORT & IMPORT CORPORATIO, S.R.L.
414	24/8/18	CANCELACION POR ABANDONO	INVERSIONES COSTA CORAL	DANIEL AQUINO MÉNDEZ
415	24/8/18	RECONSIDERACION	LA CERVEZA DE PUNTA CANA	PEDRO RAMÓN LÓPEZ OLIVER
417	24/8/18	CANCELACION POR NO USO	FORLASA	GLORIA S.A.
418	24/8/18	CANCELACION POR ABANDONO	LR SOLUTIONS	L&R COMERCIAL, S.R.L.
419	24/8/18	RECONSIDERACION	SEPAN SERVICIOS DE SEGURIDAD PANAMERICANA	SERVICIOS DE SEGURIDAD PANAMERICANA SEPAN

VIENE DE LA PÁGINA ANTERIOR

NO. RESOLUCION	FECHA	RECURSO/ACCION	SIGNO AFECTADO	SIGNO/PARTE IMPUGNANTE
420	24/8/18	RECONSIDERACION	BD TRAVEL SOLUTION	BCD GROUP N.V.
421	24/8/18	RECONSIDERACION	BD TRAVEL	BCD GROUP N.V.
422	24/8/18	CANCELACION POR NO USO	TECHFLEX	ARAFARMA GROUP, S.A.
423	24/8/18	OPOSICION	GALLO PELÓN	CERVECERÍA CENTROAMERICANA, S.A.
424	24/8/18	CANCELACION POR NO USO	LQ HOTEL	OMG, S.A.S.
425	24/8/18	OPOSICION	PRE-ITRA	BAYER INTELLECTUAL PROPERTY GMBH
426	7/9/18	RECONSIDERACION	PINTURAS ACROMAX	ACROMAX DOMINICANA, S.A.
427	24/8/18	RECONSIDERACION	FOSFO NEUROMAX	GRUPO PAILL, S.A. DE C.V.
428	24/8/18	RECONSIDERACION	ASOFARMA DABATEM	LABORATORIOS BUSSIÉ, S.A.
429	24/8/18	RECONSIDERACION	BANCO MULTIPLE ACTIVO DOMINICANA	BANCO DE AHORRO Y CRÉDITO ADOPEM
430	24/8/18	RECONSIDERACION	PEGASUS	MEZCLAS SECAS DE CENTROAMERICA, S.A.
431	24/8/18	NULIDAD	DNV	WINCOR NIXDORF INTERNATIONAL GMBH
432	24/8/18	CANCELACION POR ABANDONO	RESTAURANTE KRM & DRM	CHATWAL HOTELS & RESORTS LLC
433	24/8/18	OPOSICION	GENEPOWER	IBEROFÁRMACOS, S.R.L.
434	24/8/18	CANCELACION POR ABANDONO	INVERSIONES CC 21	CENTURY 21 REAL ESTATE LLC
435	24/8/18	CANCELACION	FUMISA FUMIGADORA Y SERVICIOS	CÉSAR FRANCISCO HERNÁNDEZ MOTA
436	24/8/18	OPOSICION	JAMONETA DOÑA VAQUITA NUEVA ERA	PASTEURIZADORA RICA, S.A.
437	24/8/18	CANCELACION	FONTAINEBLEAU BEACH RESORT	JS IP LLC
438	31/8/18	NULIDAD	HARINA DE NEGRITO EL REY	DURAN INDUSTRIAL, S.R.L.
439	31/8/18	CANCELACION POR NO USO	AFLUXIL	ZODIAC INTERNATIONAL CORPORATION
440	31/8/18	CANCELACION POR NO USO	LEMBARON	XAMAY SPIRITS, LLC
441	14/9/18	CANCELACION POR ABANDONO	BOHEME CIGARS	KT & G CORPORATION
442	14/9/18	CANCELACION POR NO USO	SPIDERFX	CONMED CORPORATION
443	14/9/18	CANCELACION POR NO USO	CORALAN	LABORATORIOS DE APLICACIONES MÉDICAS (LAM) S.R.L.
444	14/9/18	RECONSIDERACION	R.A.H.	R.A.H., C. POR A.
445	14/9/18	CANCELACION POR NO USO	BRAVO	BRAVO, S.A.
446	14/9/18	CANCELACION POR NO USO	BRAVO	BRAVO, S.A.
447	14/9/18	CANCELACION POR NO USO	BRAVO	BRAVO, S.A.
448	14/9/18	CANCELACION POR NO USO	BRAVO	BRAVO, S.A.
449	14/9/18	CANCELACION POR NO USO	BRAVO	BRAVO, S.A.
450	14/9/18	CANCELACION POR NO USO	BRAVO	BRAVO, S.A.
451	14/9/18	CANCELACION POR NO USO	BRAVO	BRAVO, S.A.
452	14/9/18	CANCELACION POR NO USO	BRAVO	BRAVO, S.A.
453	14/9/18	CANCELACION POR NO USO	BRAVO	BRAVO, S.A.
454	14/9/18	CANCELACION POR NO USO	BRAVO	BRAVO, S.A.
455	14/9/18	CANCELACION POR NO USO	SALVA VIDA	AGUA CRYSTAL, S.A.
457	14/9/18	CANCELACION POR NO USO	EVALAX	LABORATORIOS SAVAL, S.A.
458	14/9/18	CANCELACION POR NO USO	YOGURTLAND	YOGURTLAND FRANCHISING, INC.

## PUBLICACION SOLICITUD SIGNOS DISTINTIVOS (NOMBRES COMERCIALES)

Esta publicación incluye todas las solicitudes con pago de publicación recibidas del 24 de Noviembre al 6 Diciembre de 2018

[210] EXP.	[220] SOL. FECHA	[561] NOMBRE COMERCIAL	[510] ACTIVIDAD	[730] SOLICITANTE
E/2018-45377	9/11/18	BANFONDESA : FINANZAS VERDES PARA TODOS	LEMA COMERCIAL ASOCIADO AL NOMBRE COMERCIAL: BANCO DE AHORRO Y CREDITO FONDESA BANFONDESA, REG. NO. 325965	BANCO DE AHORRO Y CREDITO FONDESA, S.A. (BANFONDESA)
E/2018-45378	9/11/18	CLUB AMIGO BANFONDESA (LEMA COMERCIAL)	LEMA COMERCIAL ASOCIADO AL NOMBRE COMERCIAL: BANCO DE AHORRO Y CREDITO FONDESA BANFONDESA, REG. NO. 325965	BANCO DE AHORRO Y CREDITO FONDESA, S.A. (BANFONDESA)
E/2018-41600	12/10/18	FERRETERIA AMERICANA, LA EXPERIENCIA EN FERRETERIA (LEMA COMERCIAL)	LEMA COMERCIAL ASOCIADO AL NOMBRE COMERCIAL: FERRETERIA AMERICANA, REG. NO. 2535	FERRETERIA AMERICANA, S.A.S.
E/2018-29031	15/8/18	LA GAZETA DE LA Z (LEMA COMERCIAL)	LEMA COMERCIAL ASOCIADO AL NOMBRE COMERCIAL: Z 101, REG. NO. 296297	G.T.B. RADIODIFUSORES, S.R.L.
E/2018-45167	8/11/18	LA RECETA DEL AHORRO (LEMA COMERCIAL)	LEMA COMERCIAL ASOCIADO AL NOMBRE COMERCIAL: FARMACIA LOS HIDALGOS, REG. NO. 290903	LOS HIDALGOS, S.A.S.
E/2018-44677	2/11/18	MANEJA CONFIADO (LEMA COMERCIAL)	LEMA COMERCIAL ASOCIADO AL NOMBRE COMERCIAL: PREVISEGUROS, REG. NO. 398736 DE SEGUROS, S.R.L.	PREVISEGUROS, CORREDORES
E/2018-44752	6/11/18	ST. MICHAEL'S SCHOOL EDUCACION SIN FRONTERAS (LEMA COMERCIAL)	LEMA COMERCIAL ASOCIADO AL NOMBRE COMERCIAL: SAINT MICHAEL'S SCHOOL, REG. NO. 395395	SAINT MICHAEL'S SCHOOL. S.R.L.

## PUBLICACION REGISTROS SIGNOS DISTINTIVOS (NOMBRES COMERCIALES)

Esta publicación incluye todas las solicitudes (unificadas) que han obtenido su carta certificado del 24 de Noviembre al 6 Diciembre de 2018

[210] EXP.	[220] SOL. FECHA	[561] NOMBRE COMERCIAL	[510] ACTIVIDAD	[730] SOLICITANTE	[111] REGISTRO
E/2018-40750	8/10/18	"LOS COMPADRES" ÑONGUITO Y CORREA	PROGRAMA DE TV DIGITAL, PROGRAMA DE ENTREVISTAS CONTENIDO TELEVISIVO, MEDIO DE TRANSMISIÓN DIGITAL.	EUCLIDES CORREA MARTINEZ, FELIX MANUEL TEJEDA ROSARIO	530199
E/2018-47396	23/11/18	100 IDEAS	VENTA DE EQUIPOS TECNOLÓGICOS Y AFINES.	ALEX DOROTEO, SANTO JESUS FIGUEROE PEREZ	531177
E/2018-40610	30/11/18	10-0 RETRO ARCADE CLUB	CENTRO DE VÍDEOS JUEGOS ARCADE.	WILLIAM ALBERTO LORENZO ARIAS	531960
E/2018-46897	4/12/18	14 STARS NAILS STUDIO	CENTRO DE UÑAS ACRÍLICAS, MANICURE Y PEDICURE.	MIRIAM ESTEFANY MATEO RAMIREZ	532191
E/2018-47438	23/11/18	2 WORK	ESPACIOS PARA ALQUILER DE OFICINAS COMPARTIDAS, VIDEO-CONFERENCIAS, INTERNET, ASESORÍA DE NEGOCIOS, FINANCIERA Y LEGAL	RAUL MERCADO RODRIGUEZ, RICARDO FERNANDEZ FLORES	531156
E/2018-43558	4/12/18	24SIETE SERVICIO DE MONITOREO CORPORATIVO	MONITOREO DE ALARMA Y SEGURIDAD EN GENERAL.	CARLOS ROBERTO CINTRON TERRERO	532084
E/2018-44473	27/11/18	25HORASDENOTICIAS	PERIÓDICO DIGITAL QUE SE DEDICARÁ A LA PUBLICACIÓN DE DIFERENTES TIPOS DE INFORMACIONES Y OPINIONES NACIONALES E INTERNACIONALES.	CARLOS TOMAS DEL POZO DE LA ROSA	531241
E/2018-44719	23/11/18	3G SOLUTIONS PROVISIONES	VENTAS DE ARTÍCULOS COMESTIBLES, VENTAS DE ARTÍCULOS DE LIMPIEZA, VENTAS DE ARTÍCULOS FERRETEROS, VENTAS DE BEBIDAS ALCOHÓLICAS, VENTAS DE TABACO	GLEIDER SALVADOR CIPRIAN CASTILLO, ROSSY MARLENY PUJOL DE LOS SANTOS	531129
E/2018-47904	28/11/18	401 CIGARS	COMERCIALIZACIÓN DE CIGARROS Y PRODUCTOS RELACIONADOS AL TABACO.	LISARDO FERNANDEZ SANCHEZ	531637
E/2018-47106	29/11/18	4HOME TRADING	IMPORTACIÓN, REPRESENTACIÓN, COMERCIALIZACIÓN, COMPRAVENTA Y CONSIGNACIÓN DE TODA CLASE DE MATERIAS PRIMAS TEXTILES, DE CUALQUIER CLASE Y VARIEDAD, TEJIDOS O NO TEJIDOS	NASSIM ALEJANDRO DINA JIMENEZ	531802

[210] EXP.	[220] SOL. FECHA	[561] NOMBRE COMERCIAL	[510] ACTIVIDAD	[730] SOLICITANTE	[111] REGISTRO
E/2018-47135	29/11/18	A J & S REDES WIRELESS	RENTA DE SERVICIOS DE INTERNET DE HOGAR Y CÁMARA DE VIDEO VIGILANCIA.	JOEL SANCHEZ DE LA ROSA	531818
E/2018-47599	26/11/18	A J O	FABRICACIÓN DE HIELO Y PROCESAMIENTO DE AGUA.	AQUILINO LOPEZ BRITO	531213
E/2018-47640	27/11/18	A&K 101 AUTOS	IMPORTACIÓN, DISTRIBUCIÓN Y COMPRAVENTA DE VEHÍCULOS DE MOTOR, ACCESORIOS Y PIEZAS DE REPUESTOS, ADEMÁS DE SERVICIOS DE GESTIONES DE FINANCIAMIENTO DE VEHÍCULOS DE MOTOR.	ARMANDO ENRIQUE GUZMAN JAQUEZ, KATHERINE GISSELL CUEVAS ALCANTARA	531531
E/2018-48275	30/11/18	ABDIEL MULTISERVICIOS	SERVICIOS DE IMPRESIONES, BOLANTES, TARJETAS, ARTICULOS PERSONALIZADOS, VENTA DE ARTICULOS DE PAPELERIA.	FRANCISCO ALBERTO ZAPATA CASTRO	531880
E/2018-47115	22/11/18	ACADEMIA DE INVESTIGACIÓN Y DESARROLLO DE LA REPUBLICA DOMINICANA AID3	FOMENTO, PROMOCIÓN Y DESARROLLO DE PROYECTOS Y PROGRAMAS EDUCATIVOS, INVESTIGACIONES, ASESORIAS	BERNARDO READ PEÑA	531174
E/2018-47462	26/11/18	ACADEMIA DE NEGOCIOS INTERNACIONALES DE REP. DOM. ANIRD	LA ACADEMIA DE NEGOCIOS INTERNACIONALES DE LA REPUBLICA DOMINICANA ANIRD ES UNA INSTITUCIÓN DE CARÁCTER NO- GUBERNAMENTAL, APARTIDISTA Y SIN FINES DE LUCRO	EMMANUEL GUZMÁN ALBERTO	531140
E/2018-33119	13/8/18	ACM AUTO-PINTURA	MANTENIMIENTO, REPARACIÓN Y DESABOLLADURA DE PINTURA DE VEHÍCULO DE MOTOR.	ACM AUTO-PINTURA SRL	531454
E/2018-42336	22/11/18	AD GRAPHICS HERMANOS DURAN	TALLER DE LETREROS, DISEÑOS, MERCADEO, PUBLICIDAD.	JUNIOR JOSE DURAN BORGES	530991
E/2018-46932	21/11/18	ADEM DIGITAL	AUTOMATIZACIÓN DE PROCESOS OPERATIVOS A TRAVÉS DE SISTEMAS DE SOFTWARE, DESARROLLO DE PAGINAS Y APLICACIONES WEB PERSONALIZADAS	EMMANUEL ESTEBAN GONZALEZ HERNANDEZ	531067
E/2018-48484	3/12/18	ADMINISOFT SYSTEM	CREACIÓN Y DESARROLLO DE SISTEMAS DE SOFTWARE PARA EMPRESAS.	JUAN FRANCISCO MEDINA MEDINA	531995
E/2018-46497	28/11/18	ADUANEROSRD BY WAGOVA	BRINDAR INFORMACIÓN SOBRE EL MUNDO DE LAS ADUANAS Y EL COMERCIO EXTERIOR CON PROPÓSITO EDUCACIONAL Y GRABAR EMISIONES RADIOFÓNICAS (PODCAST).	WILSON AMBIBORIS GOMEZ VALDEZ	531565
E/2018-47164	22/11/18	AES GASODUCTO DEL ESTE	DISTRIBUIR, COMERCIALIZAR, IMPORTAR, EXPORTAR Y TRANSPORTAR POR MEDIO DE GASODUCTOS DE REDES O VIRTUAL GAS NATURAL LIQUIDO/METANO, O RE-GASIFICADO.	AES ANDRES DR, S.A.	531028
E/2018-44931	22/11/18	AF & HN SERVICIOS	IMPORTACIÓN Y COMERCIALIZACIÓN DE PRODUCTOS ALIMENTICIOS, TALES COMO: SALSAS, CONDIMENTOS, BEBIDAS ALCOHÓLICAS, PAN, PASTELES, ESPECIAS, ENCURTIDOS, CARNES, SALCHICHAS, ALIMENTOS ENLATADOS	HEINZ JOSEF NIEMEIR	531148
E/2018-47923	28/11/18	AGENCIA DE DESARROLLO ECONOMICO LOCAL DE BAHORUCO ADELBAHO	GESTIÓN Y PROMOCIÓN DEL DESARROLLO ECONÓMICO TERRITORIAL A PARTIR DEL APROVECHAMIENTO DE POTENCIALIDADES COMPETITIVAS ENDOGENAS	AGENCIA DE DESARROLLO ECONÓMICO LOCAL DE BAHORUCO, INC. (ADELBAHO)	531513
E/2018-44487	23/11/18	AGREGADOS INDUSTRIALES AJM SANTANA	PRODUCCIÓN, COMERCIALIZACIÓN Y TRANSPORTE DE TODO TIPO DE MATERIALES Y AGREGADOS PARA LA CONSTRUCCIÓN	JULIAN RICARDO MENA SANTANA	531135
E/2018-47492	26/11/18	AGROEXITO	IMPORTACIÓN, VENTAS DE PRODUCTOS AGROQUÍMICOS Y SERVICIOS AGROPECUARIOS EN GENERAL.	JAIRO CIPRIAN LOPEZ	531236
E/2018-45771	28/11/18	AGROPECUARIA PLINIO GONZALEZ AGROPLIG	CULTIVO, COMPRA Y VENTA DE CACAO EN EL MERCADO NACIONAL E INTERNACIONAL.	JOSE MOISES GONZALEZ GONZALEZ	531495
E/2018-48709	4/12/18	AGROPECUARIA VIRGEN	CRIANZA Y VENTA DE POLLOS Y GALLINAS.	AGUSTIN JIMENEZ QUEZADA	532127
E/2018-48418	3/12/18	AGROQUIMICA MARIEL	VENTA DE QUÍMICOS Y ALIMENTOS PARA ANIMALES.	MARTHA ANDRIELI DUARTE RAMOS	531957
E/2018-47429	23/11/18	AGUA ABBY	PROCESAMIENTO, COMERCIALIZACIÓN, EMBOTELLADO, VENTA Y DISTRIBUCIÓN DE AGUA PARA CONSUMO HUMANO.	JOSE LUIS LOPEZ BUENO, ANA LOPEZ	532059
E/2018-45900	13/11/18	AGUA LA CONCIENTE	PROCESAMIENTO, DISTRIBUCIÓN Y VENTA DE AGUA PARA CONSUMO HUMANO.	AGUA LA CONCIENTE SRL	531039
E/2018-46647	29/11/18	AGUA TELICA	PROCESAMIENTO, DISTRIBUCIÓN Y VENTA DE AGUA POTABLE PARA EL CONSUMO HUMANO	YONATHAN RAFAEL VEGA PALMA	531694
E/2018-48144	3/12/18	AGUAS INFLADAS R.D.	VENTA Y ALQUILER DE EQUIPOS DE JUEGOS INFLABLES.	WILSON ABRAHAN VALDEZ VALDEZ	531938
E/2018-5354	8/2/18	ALAMAR CONSTRUCCIONES	ALQUILER Y RENTA DE EQUIPOS DE CONSTRUCCIÓN (COMPRESORES, RETRO-EXCAVADORAS, RODILLOS, GREDAR) DISEÑO, SUPERVISION Y CONSTRUCCIÓN DE EDIFICACIONES COMERCIALES Y RESIDENCIALES	ROBERT ALEXANDER LAMARCHE THREAN	531283
E/2018-48394	3/12/18	ALARMAS ARMADURA	IMPORTACIÓN, EXPORTACIÓN Y DISTRIBUCIÓN DE EQUIPOS Y SISTEMAS PARA SEGURIDAD ELECTRÓNICA, INSTALACIÓN, ASISTENCIA TÉCNICA, VIGILANCIA Y TODO TIPO DE SERVICIOS DE SEGURIDAD ELECTRÓNICA	ARMADURA PROTECCION Y SEGURIDAD, SRL	531981
E/2018-47751	27/11/18	ALBANIA TOURS	VENTA Y RESERVACIONES DE BOLETOS AÉREOS, PAQUETES TURÍSTICOS Y VENTA DE SEGUROS PARA VEHÍCULOS.	ALBANIA HIDALGO FABIAN	531585
E/2018-44233	30/11/18	ALBERTTY SANTOS	AGRUPACIÓN MUSICAL, REALIZACIÓN DE EVENTOS ARTÍSTICOS E INTERPRETACIÓN MUSICAL	HIPOLITO SANTOS LUGO	531808
E/2018-46445	16/11/18	ALESSHKA RENT A CAR	RENTA DE VEHÍCULOS DE MOTOR.	JAMILTON BEATO	531688
E/2018-43105	21/11/18	ALEXANDER L.J. INVERSIONES	PRESTAMOS CON GARANTIA E HIPOTECARIOS, COMPRA Y VENTA DE DIVISAS EXTRANJERAS (CASA DE CAMBIO).	ALEXANDER LOUIS JOSE	531009
E/2018-47512	29/11/18	ALGARPRO	SERVICIOS DE MANTENIMIENTOS DE CONTROL DE PLAGAS Y JARDINERIA Y EXPORTACION E IMPORTACION DE PRODUCTOS ALIMENTICIOS.	MIGUEL CORDÓN CANTOS	531699
E/2018-48258	5/12/18	ALMACEN ANDERSON BERAS PEREZ	DISTRIBUCIÓN Y VENTA DE PROVISIONES, PRODUCTOS DE CONSUMO MASIVO TALES COMO DESECHABLES, COMESTIBLES, ENLATADOS Y DETERGENTES.	ANDERSON BERAS PEREZ	532206
E/2018-48764	5/12/18	ALMACÉN DE PROVISIONES DIAZ ABREU	COMPRA Y VENTA DE PROVISIONES TALES COMO; PRODUCTOS COMESTIBLES, DESECHABLES, DE LIMPIEZA Y BEBIDAS.	YAHAIRA LISSELOT DIAZ ABREU	532194
E/2018-42503	29/11/18	ALMER GIFT SHOP	VENTAS DE ARTESANÍAS Y ARTÍCULOS PARA REGALOS Y SOUVENIRS.	ALMER GIFT SHOP, SRL	531679
E/2018-46931	27/11/18	ALONZO MARTINEZ INGENIERÍA Y SERVICIOS	INGENIERÍA CIVIL, CONSTRUCCIÓN Y REMODELACIONES, INGENIERÍA ELÉCTRICA, INSTALACIONES ELÉCTRICAS INDUSTRIALES Y RESIDENCIALES, SERVICIOS DE INGENIERÍA SANITARIA, DISEÑO DE CÁNCAMOS.	LUIS ALFREDO ALONZO MARTINEZ, EDWARD JOSE ALONZO MARTINEZ	531439
E/2018-46755	29/11/18	ALTA COMIDA SENCION	SERVICIOS DE PREPARACIÓN Y PRESENTACIÓN DE ALIMENTOS Y BEBIDAS, ASÍ COMO TAMBIEN EL ALQUILER DE LOS DIFERENTES MOBILIARIOS PARA EL MONTAJE DE EVENTOS	SAMUEL DE JESUS VALENZUELA SENCION	531713
E/2018-47644	27/11/18	AMANDA & GABY TOURS	SERVICIOS TURÍSTICO, VENTAS DE EXCURSIONES, RESERVACIONES DE HOTELES Y RESORTS, VENTAS DE PAQUETES RÍSTICO, VUELOS, CRUCEROS, TOURS.	GABRIEL CUSTODIO DIAZ	531398
E/2018-48124	29/11/18	AMARELO BEAUTY'S CENTER	VENTA Y APLICACIÓN DE PRODUCTOS DE BELLEZA.	MERISER EDELMIRA LOPEZ MENDOZA, ANA MARSEL LOPEZ UREÑA	532178
E/2018-47300	23/11/18	AMARILIS OVALLES & CONSULTORES	SERVICIOS DE AUDITORIA, CONTABILIDAD Y ASESORÍA FISCAL.	AMARILIS OVALLES FERMIN	531199
E/2018-48715	4/12/18	AMARTE VISAS AND TRAVEL	ASESOR MIGRATORIO, AGENCIA DE VIAJE, LLENADO DE FORMULARIOS VISAS A: ESTADOS UNIDOS, CANADÁ, EUROPA, INGLATERRA, MÉXICO, LA INDIA, AUSTRALIA, JAMAICA ENTRE OTROS.	ARIEL FRANCISCO MARTE DIAZ	532120
E/2018-47962	28/11/18	AMARU CLOSET	VENTA DE ROPA, ACCESORIOS, CALZADO.	YAHAIRA DEL CARMEN ZORRILLA SANTANA DE CASTILLO	531490
E/2018-47445	23/11/18	AMBER COAST ADVENTURES	TOUR OPERADOR Y EXCURSIONES.	TAMMY RENEE MCCALL	531110
E/2018-47347	23/11/18	AMBUPRO	SERVICIOS DE AMBULANCIAS Y TRASLADOS DE EMERGENCIAS MEDICAS.	EDUARDO READ ESTRELLA	531192
E/2018-48211	29/11/18	AMERICA TE ESPERA ATE	ASESORÍA LEGAL, GESTIÓN DE PROCESOS MIGRATORIOS, PROMOCIÓN DE PROGRAMAS MIGRATORIOS A TRAVÉS DE MECANISMOS ESTABLECIDOS EN LAS LEYES MIGRATORIAS	EDUARD JOAQUIN ESPINAL RECIO, GLADIS NILDA RODRIGUEZ JAQUEZ	531755
E/2018-47460	29/11/18	AMERICAN DOLL RECOVERY HOUSE	SERVICIOS SOBRE CASA DE RECUPERACIÓN, SALUD, MASAJE, COMIDA SALUDABLE. PROMOCIÓN DE COSAS SALUDABLE, MEJORAR DE SALUD.	DARLENE GUNTER	531803
E/2018-46772	29/11/18	AMN OILS OF AMERICAN	VENTA, IMPORTACIÓN Y EXPORTACIÓN DE COMBUSTIBLES.	ARLENYS MARIA NICASIO ESPINAL	531636
E/2018-48029	28/11/18	AMORA NIGHTCLUB & LOUNGE	VENTAS DE BEBIDAS ALCOHÓLICAS Y NO ALCOHÓLICA, LUGAR DE ESPARCIMIENTO.	JUSTYN VICTOR MODESTE	531647
E/2018-47606	26/11/18	AMOSTIMELINE COSMETICS	FABRICAR, IMPORTAR, EXPORTAR Y COMERCIALIZAR PRODUCTOS, EQUIPOS Y ACCESORIOS DE BELLEZA.	JUAN ROMAN SANCHEZ LOPEZ	531324
E/2018-42456	26/11/18	AMRAG BUSINESS GROUP	REALIZAR TRABAJOS DE GESTIÓN FINANCIERA, INVERSIONES, ELABORACION DE PROCESOS ADMINISTRATIVOS, RESUPUESTARIOS, CAPITAL HUMANOS, GESTION IMPOSITIVA	ANNERY LILIBET FRANCISCO MOREL	531269
E/2018-46996	30/11/18	ANCAT COLLECTION	IMPORTACIÓN, DISTRIBUCIÓN Y VENTA DE PRENDAS DE VESTIR PARA DAMAS, CABALLEROS Y NIÑOS.	ANGELINA DEL CARMEN TAVAREZ TOBIAS	531856
E/2018-48379	3/12/18	ANCORA PUNTA CANA PRIVATE RESIDENCE, YACHT CLUB AND MARINA	ALOJAMIENTO TURÍSTICO, SERVICIOS DE HOTELERÍA, SERVICIOS DE BAR Y RESTAURANTE.	ALSOL LUXURY VILLAGE, SRL	531976
E/2018-47774	27/11/18	ANGELO VARGAS	PRODUCCIÓN Y COMERCIALIZACIÓN DE MÚSICA, EVENTOS ARTÍSTICOS, PUBLISHING, AUDIO VISUALES, Y RECOLECCIÓN DE REGALÍAS DIGITALES.	ANGEL NIOEL VARGAS BONILLA	531363
E/2018-45570	22/11/18	ANGIOGRAFIA DEL ESTE DR. L. ALFONSO LOPEZ JIMENEZ	PRESTACIÓN DE SERVICIOS MÉDICOS ALTAMENTE ESPECIALIZADOS CON UN ENFOQUE EN MEDICINA MODERNA. DE IGUAL MANERA OFRECERÁ ASESORÍA MÉDICA AVANZADA EN PATOLOGÍAS CARDIOVASCULARES	LUIS ALFONSO LOPEZ JIMENEZ	531076
E/2018-47896	28/11/18	ANIBAL MONTERO & ASOCIADOS	COMPRA, VENTA, ALQUILER Y ADMINISTRACIÓN DE PROPIEDADES INMOBILIARIAS.	ANIBAL MONTERO HERRERA	531509
E/2018-48481	4/12/18	ANILEMY VARIEDADES	VENTA DE ROPA INTERIOR Y BISUTERÍA.	ANILDA MILENIA SALCEDO DE LA ROSA	532176
E/2018-46585	22/11/18	ANTILLA FISH GROUP	ACUICULTURA, PESCA, EXPORTACIÓN, IMPORTACIÓN, VENTA Y COMERCIALIZACIÓN DE MARISCOS.	CESAR ELIEZER RODRIGUEZ ALMONTE	531063
E/2018-42096	29/11/18	ANTIMOSQUITO ORGANIC ADITIVO GUNTER	COMERCIALIZACIÓN, DISTRIBUCIÓN, INTERMEDIACIÓN, REPRESENTACIÓN, PROMOCIÓN, COMPRA, VENTA, IMPORTACIÓN Y EXPORTACIÓN DE ADITIVOS CONTRA MOSQUITOS, MOSCAS, GARRAPATAS, PULGAS, ARANAS Y CUCARACHAS	DARLENE GUNTER	531708
E/2018-48904	5/12/18	ANTYGONA RUSTICO DOMINICANA	FABRICACIÓN DE PISOS DE EXTERIORES Y REVESTIMIENTOS, IMPORTACIÓN Y COMERCIALIZACIÓN DE MATERIALES DE CONSTRUCCIÓN EN GENERAL.	GUILLERMO ANTONIO VENTURA RAMOS	532267
E/2018-46265	22/11/18	ANYELO MUDANZA Y CARGA	SERVICIOS DE MUDANZAS Y TRANSPORTE DE CARGA.	ANYELO SARIEL PLACENCIA BRITO	531049
E/2018-48012	30/11/18	APARIENCIA ESTHETIC CLINIC E&E	SERVICIOS ESTÉTICOS.	ELIXANDRO FERRERAS CASTILLO, ERIKA CRUZ CABA	531881
E/2018-47312	23/11/18	APTIVA	ADMINISTRACIÓN INMOBILIARIA, CONDOMINIOS, BIENES RAÍCES, LEGAL.	MIGUEL ANGEL VASQUEZ GRULLON, ARACELIS PAULINA TEJADA ANDUJAR DE VASQUEZ	532121
E/2018-43881	5/12/18	ARENERA Y TRANSPORTE MANU	ADMINISTRADORA DE MINAS Y SERVICIOS DE TRANSPORTE.	RAMON ANTONIO MARTE NUÑEZ	532258
E/2018-47464	30/11/18	ARGENTO SOFTWARES	DESARROLLO DE SISTEMAS DE INFORMACIÓN Y APLICACIONES PARA MÓVILES.	ISMAEL AQUILES MENDEZ MATOS, MENDEZ TECHNOLOGY SOLUTIONS, S.R.L	531830
E/2018-42163	5/12/18	ARIAS ALBA INVERSIONES	INVERSIONES DIVERSAS, TALES COMO: PRÉSTAMOS Y FINANCIAMIENTOS EN GENERAL	NELSON RAFAEL ARIAS ALBA	532220
E/2018-47134	28/11/18	ARISTY CELULAR	VENTA DE CELULARES, COVERS, ACCESORIOS PARA CELULARES, ACTIVACIÓN Y DESBLOQUEO.	GABRIEL ARISTY CAMPOS	531605
E/2018-48161	3/12/18	ARLENIA PAULINO EXPORTS & IMPORT	EXPORTACIÓN E IMPORTACIÓN DE TEXTILES Y MATERIALES DE CONSTRUCCIÓN.	ARLENIA PAULINO SANTOS	531958
E/2018-46249	26/11/18	ARMELYN NIGHT CLUB	EXPENDIO DE BEBIDAS Y COMIDAS.	YARITZA CAPELLAN MARTINEZ	531217

[210] EXP.	[220] SOL. FECHA	[561] NOMBRE COMERCIAL	[510] ACTIVIDAD	[730] SOLICITANTE	[111] REGISTRO
E/2018-47567	26/11/18	AROMATERRA	VENTA DE PRODUCTOS NATURALES Y ORGÁNICOS EN GENERAL. EMPAQUE, MANUFACTURA, IMPORTACIÓN Y COMERCIALIZACIÓN DE PRODUCTOS ORGÁNICOS Y NATURALES PARA LA NUTRICIÓN, EL CUIDADO PERSONAL, DEL CABELLO Y DE LA PIEL.	YULENDYS MERCEDES JORGE VALERIO	531322
E/2018-46451	16/11/18	ARTE BERRI	PROMOCION, DESARROLLO Y COMERCIALIZACION DEL ARTE CONTEMPORANEO.	ARTE BERRI, SRL	531553
E/2018-43375	28/11/18	ASADITOS	VENTA CERDO ASADOS, CRUDOS Y OTRAS CARNES.	ANA ROSAURA GARCIA PEREZ	531467
E/2018-42483	23/11/18	ASEGURATE DIP	VENTA DE SEGUROS Y PUBLICIDAD DE MANERA VIRTUAL VIA PAGINA WEB DEL MISMO NOMBRE.	SEGURNET CORREDORES DE	531115
E/2018-46464	22/11/18	ASOCIACIÓN AGROPECUARIA SOCIAL COMUNITARIA CAMPO VERDE ASOGROSOCAM	ENTIDAD SIN FINES DE LUCRO DESTINADA A UNA ASOCIACIÓN AGROPECUARIA Y COMUNITARIA DEDICADA A AYUDAR A LOS MIEMBROS DE DICHA ASOCIACIÓN.	DON NINO DEL PILAR OGANDO PERALTA	531056
E/2018-48371	3/12/18	ASOCIACION CRISTIANA DE AYUDA A NIÑOS Y NIÑAS DESAMPARADOS ACAED	SIN FINES DE LUCRO. TRABAJAR EN LA FORMACIÓN EDUCATIVA, SOCIAL Y CULTURAL PARA NIÑOS DE ESCASOS RECURSOS Y/O DESAMPARADOS SIN DISTINCIÓN DE RAZA, COLOR NI NACIONALIDAD	ASOCIACION CRISTIANA DE AYUDA A NIÑOS Y NIÑAS DESAMPARADOS ACAED	531980
E/2018-47876	28/11/18	ASOCIACION DE ARBITROS DE FUTBOL DE REPUBLICA DOMINICANA, ASOARFUTRD	PROMOVER, REGLAMENTAR, DIRIGIR, FOMENTAR, ORGANIZAR, SUPERVISAR Y FISCALIZAR TODA ACTIVIDAD INHERENTE AL ARBITRAJE DEL PAÍS	ARTURO VALENTIN HEINSEN ORTEGA	531528
E/2018-47335	27/11/18	ASOCIACIÓN DE CARNAVALEROS ZONA ORIENTAL ACAZOR	ORGANIZACIÓN SIN FINES DE LUCROS DEDICADA A LA UNIFICACIÓN DE LOS CARNAVALEROS DE SANTO DOMINGO ESTE, COMPROMETIDO A REALIZAR Y PARTICIPAR EN LAS ACTIVIDADES CULTURALES ESPECÍFICAMENTE EN LOS CARNAVALES.	MANUEL ALCIBIADES RAVELO PUELLO	531441
E/2018-48570	4/12/18	ASOCIACION DE CARRERA DE ORIENTACIÓN DE VALVERDE ASOCOVAL	ACTIVIDADES EDUCATIVAS, DE RECREACIÓN Y DEPORTIVAS.	ELVIN RAFAEL ROBLE	532113
E/2018-47639	27/11/18	ASOCIACIÓN DE CUNICULTORES DE BAYAGUANA ASOCUBA	ORGANIZACIÓN SIN FINES DE LUCRO QUE TRABAJA POR EL DESARROLLO DE LOS CUNICULTORES DE BAYAGUANA, A TRAVÉS DE CAPACITACIÓN, ACCESORIAS, CHARLA Y TALLERES PARA LOS PRODUCTORES DE CONEJOS DEL MUNICIPIO. ADEMÁS DE LA GESTIÓN DE MERCADOS PARA COLOCAR SUS PRODUCTOS.	VIRGILIO ALBUEZ MEJIA	531404
E/2018-47313	28/11/18	ASOCIACION DE FUTBOL AZUA, ASOFUTA	FORJANDO NIÑOS Y NIÑAS PARA UN MEJOR DESARROLLO EN TODA LA PROVINCIA, CREANDO CLUBES, ENTRENADORES Y JUGADORES DE ALTO RENDIMIENTO.	FRANCHY RAFAEL FELIZ RAMIREZ	531633
E/2018-47893	28/11/18	ASOCIACION DE FUTBOL DE DAJABON, ASOFUDA	PROMOVER, REGLAMENTAR, DIRIGIR, FOMENTAR, ORGANIZAR Y SUPERVISAR TODA ACTIVIDAD INHERENTE AL FÚTBOL DE LA PROVINCIA DE DAJABON	ARTURO VALENTIN HEINSEN ORTEGA	531542
E/2018-47880	28/11/18	ASOCIACION DE FUTBOL DE HATO MAYOR, ASOFUHAMA	PROMOVER, REGLAMENTAR, DIRIGIR, FOMENTAR, ORGANIZAR, SUPERVISAR Y FISCALIZAR TODA ACTIVIDAD INHERENTE AL FÚTBOL DE LA PROVINCIA HATO MAYOR	ARTURO VALENTIN HEINSEN ORTEGA	531548
E/2018-47887	30/11/18	ASOCIACIÓN DE FUTBOL DE LA PROVINCIA DE BARAHONA, AFUPROBA	PROMOVER, REGLAMENTAR, DIRIGIR, FOMENTAR, ORGANIZAR, SUPERVISAR, Y FISCALIZAR TODA ACTIVIDAD INHERENTE AL FÚTBOL EN LA PROVINCIA DE BARAHONA	ARTURO VALENTIN HEINSEN ORTEGA	531766
E/2018-47884	28/11/18	ASOCIACIÓN DE FUTBOL DE LA PROVINCIA DE MARIA TRINIDAD SANCHEZ, ASOFUTMATS	PROMOVER, REGLAMENTAR, DIRIGIR, FOMENTAR, ORGANIZAR, SUPERVISAR Y FISCALIZAR TODA ACTIVIDAD INHERENTE AL FÚTBOL DEL LA PROVINCIA MARIA TRINIDAD SANCHEZ	ARTURO VALENTIN HEINSEN ORTEGA	531543
E/2018-47878	28/11/18	ASOCIACION DE FUTBOL DE LA PROVINCIA DE SAMANA, ASOFUTSAM	PROMOVER, REGLAMENTAR, DIRIGIR, FOMENTAR, ORGANIZAR, SUPERVISAR Y FISCALIZAR TODA ACTIVIDAD INHERENTE AL FÚTBOL DEL LA PROVINCIA DE SAMANA	ARTURO VALENTIN HEINSEN ORTEGA	531549
E/2018-47877	28/11/18	ASOCIACIÓN DE FUTBOL DE LA PROVINCIA DE SANTIAGO RODRIGUEZ, ASOFUPROSARO	PROMOVER, REGLAMENTAR, DIRIGIR, FOMENTAR, ORGANIZAR, SUPERVISAR Y FISCALIZAR TODA ACTIVIDAD INHERENTE AL FÚTBOL DEL LA PROVINCIA SANTIAGO RODRIGUEZ	ARTURO VALENTIN HEINSEN ORTEGA	531536
E/2018-47892	28/11/18	ASOCIACION DE FUTBOL DE LA PROVINCIA DE SANTIAGO, ASOFUSA	PROMOVER, REGLAMENTAR, DIRIGIR, FOMENTAR, ORGANIZAR, SUPERVISAR, Y FISCALIZAR TODA ACTIVIDAD INHERENTE AL FÚTBOL EN LA PROVINCIA DE SANTIAGO	ARTURO VALENTIN HEINSEN ORTEGA	531537
E/2018-47879	28/11/18	ASOCIACION DE FUTBOL DE LA PROVINCIA DUARTE, ASOFUTPRODU	PROMOVER, REGLAMENTAR, DIRIGIR, FOMENTAR, ORGANIZAR, SUPERVISAR Y FISCALIZAR TODA ACTIVIDAD INHERENTE AL FÚTBOL DE LA PROVINCIA DUARTE	ARTURO VALENTIN HEINSEN ORTEGA	531545
E/2018-47882	28/11/18	ASOCIACION DE FUTBOL DE LA PROVINCIA HERMANAS MIRABAL, ASOFUTHEMA	PROMOVER, REGLAMENTAR, DIRIGIR, FOMENTAR, ORGANIZAR, SUPERVISAR Y FISCALIZAR TODA ACTIVIDAD INHERENTE AL FÚTBOL DE LA PROVINCIA HERMANAS MIRABAL	ARTURO VALENTIN HEINSEN ORTEGA	531547
E/2018-48082	29/11/18	ASOCIACIÓN DE FUTBOL DE LA PROVINCIA MONTE PLATA, ASOFUTBOLMP	ENTIDAD SIN FINES DE LUCRO, QUE TIENE CON COMO OBJETIVO FOMENTAR Y DESARROLLAR EL DEPORTE DE FÚTBOL DE LA PROVINCIA MONTE PLATA.	NEBIL ANTONIO MANZANILLO	531607
E/2018-47762	27/11/18	ASOCIACION DE FUTBOL DE LA PROVINCIA PERAVIA, ASOFUPER	ENTIDAD SIN FINES DE LUCRO DEDICADO A PROMOVER, REGLAMENTAR, DIRIGIR, FOMENTAR, ORGANIZAR, SUPERVISAR Y FISCALIZAR TODA ACTIVIDAD INHERENTE AL FÚTBOL DE LA PROVINCIA PERAVIA.	CARMEN COLASA PEREZ POLANCO	531419
E/2018-47890	28/11/18	ASOCIACION DE FUTBOL DE LA VEGA, AFUVEGA	PROMOVER, REGLAMENTAR, DIRIGIR, FOMENTAR, ORGANIZAR, SUPERVISAR, Y FISCALIZAR TODA ACTIVIDAD INHERENTE AL FÚTBOL EN LA PROVINCIA DE LA VEGA	ARTURO VALENTIN HEINSEN ORTEGA	531539
E/2018-47891	28/11/18	ASOCIACION DE FUTBOL DE MONSEÑOR NOUEL ASOFUMONO	PROMOVER, REGLAMENTAR, DIRIGIR, FOMENTAR, ORGANIZAR, SUPERVISAR, Y FISCALIZAR TODA ACTIVIDAD INHERENTE AL FÚTBOL EN LA PROVINCIA DE MONSEÑOR NOUEL	ARTURO VALENTIN HEINSEN ORTEGA	531541
E/2018-47761	27/11/18	ASOCIACIÓN DE FÚTBOL DE SAN JOSE DE OCOA, ASOFUSAJO	ENTIDAD SIN FINES DE LUCRO DEDICADO A PROMOVER, REGLAMENTAR, DIRIGIR, FOMENTAR, ORGANIZAR, SUPERVISAR Y FISCALIZAR TODA ACTIVIDAD INHERENTE AL FÚTBOL DE LA PROVINCIA SAN JOSE DE OCOA.	KELVIN LUIS BATHER MELO	531421
E/2018-47883	28/11/18	ASOCIACION DE FUTBOL DE VALVERDE MAO, ASOFUTMAO	PROMOVER, REGLAMENTAR, DIRIGIR, FOMENTAR, ORGANIZAR, SUPERVISAR Y FISCALIZAR TODA ACTIVIDAD INHERENTE AL FÚTBOL DE LA PROVINCIA VALVERDE MAO	ARTURO VALENTIN HEINSEN ORTEGA	531533
E/2018-47570	26/11/18	ASOCIACION DE FUTBOL DEL DISTRITO NACIONAL ASOFULDINA	SIN FINES DE LUCRO, AL DESARROLLO, FOMENTO, CAPACITACIÓN Y PRACTICA DE LA DISCIPLINA DEL FÚTBOL EN EL DISTRITO NACIONAL.	ASOCIACION DE FUTBOL NACIONAL ASOFULDINA	531417
E/2018-48704	4/12/18	ASOCIACION DE FUTBOL DEL DISTRITO NACIONAL, ASOFUTDINA	ENTIDAD SIN FINES DE LUCRO, DEDICADA AL DESARROLLO, FOMENTO, CAPACITACIÓN Y PRACTICA DE LA DISCIPLINA DEL FÚTBOL EN EL DISTRITO NACIONAL.	ASOCIACION DE FUTBOL DEL DISTRITO NACIONAL (ASOFUTDINA)	532334
E/2018-47875	28/11/18	ASOCIACION DE FUTBOL ELIAS PIÑAS, ASOFUPI	PROMOVER, REGLAMENTAR, DIRIGIR, FOMENTAR, ORGANIZAR, SUPERVISAR Y FISCALIZAR TODA ACTIVIDAD INHERENTE AL FÚTBOL EN LA PROVINCIA DE ELIAS PIÑA	ARTURO VALENTIN HEINSEN ORTEGA	531526
E/2018-47874	28/11/18	ASOCIACION DE FUTBOL PROVINCIA DE AZUA, ASOFUPRA	PROMOVER, REGLAMENTAR, DIRIGIR, FOMENTAR, ORGANIZAR, SUPERVISAR, Y FISCALIZAR TODA ACTIVIDAD INHERENTE AL FÚTBOL EN LA PROVINCIA DE AZUA	ARTURO VALENTIN HEINSEN ORTEGA	531538
E/2018-47888	28/11/18	ASOCIACION DE FUTBOL PROVINCIA DE BAHORUCO, ASOFUPROBA	PROMOVER, REGLAMENTAR, DIRIGIR, FOMENTAR, ORGANIZAR, SUPERVISAR, Y FISCALIZAR TODA ACTIVIDAD INHERENTE AL FÚTBOL EN LA PROVINCIA DE BAHORUCO	ARTURO VALENTIN HEINSEN ORTEGA	531532
E/2018-47886	28/11/18	ASOCIACION DE FUTBOL PROVINCIA DE INDEPENDENCIA, ASOFUPROIN	PROMOVER, REGLAMENTAR, DIRIGIR, FOMENTAR, ORGANIZAR, SUPERVISAR, Y FISCALIZAR TODA ACTIVIDAD INHERENTE AL FÚTBOL EN LA PROVINCIA DE INDEPENDENCIA	ARTURO VALENTIN HEINSEN ORTEGA	531525
E/2018-47881	28/11/18	ASOCIACION DE FUTBOL PROVINCIA EL SEIBO, ASOFUPROSE	PROMOVER, REGLAMENTAR, DIRIGIR, FOMENTAR, ORGANIZAR, SUPERVISAR Y FISCALIZAR TODA ACTIVIDAD INHERENTE AL FÚTBOL DE LA PROVINCIA EL SEIBO	ARTURO VALENTIN HEINSEN ORTEGA	531534
E/2018-47889	28/11/18	ASOCIACION DE FUTBOL PROVINCIA PEDERNALES, ASOFUPROPE	PROMOVER, REGLAMENTAR, DIRIGIR, FOMENTAR, ORGANIZAR, SUPERVISAR, Y FISCALIZAR TODA ACTIVIDAD INHERENTE AL FÚTBOL EN LA PROVINCIA DE PEDERNALES	ARTURO VALENTIN HEINSEN ORTEGA	531535
E/2018-47885	28/11/18	ASOCIACION DE FUTBOL PROVINCIA SAN JUAN DE LA MAGUANA, ASOFUJUMA	PROMOVER, REGLAMENTAR, DIRIGIR, FOMENTAR, ORGANIZAR, SUPERVISAR, Y FISCALIZAR TODA ACTIVIDAD INHERENTE AL FÚTBOL EN LA PROVINCIA DE SAN JUAN DE LA MAGUANA	ARTURO VALENTIN HEINSEN CASTILLO	531530
E/2018-48632	4/12/18	ASOCIACION DE GANADEROS DEL DISTRITO MUNICIPAL DE MATAYAYA, ASOGDEMA	SIN FINES DE LUCRO. DEDICADA A LA AGRUPACIÓN DE LOS GANADEROS DEL MUNICIPIO DE MATAYAYA Y ZONA ALEDAÑA PARA REALIZAR TODO TIPO DE ACTIVIDAD, ECONÓMICA, SOCIAL, EDUCATIVA Y CULTURAL	MANUEL EMILIO ROA CASTILLO	532139
E/2018-48191	4/12/18	ASOCIACION DE MUJERES POR EL DESARROLLO DE RANCHO QUEMADO ASOMUDERAQ	AGRUPAR A LAS MUJERES DE LA COMUNIDAD DE RANCHO QUEMADO.	CLARIBEL RODRIGUEZ LIMA	532145
E/2018-48226	30/11/18	ASOCIACION DE MUJERES PROFESORA BRAINE LUNA	APOYO A LAS MUJERES EN MATERIA ARTESANAL, SIN FINES DE LUCRO.	SANTA GREGORIA SANTANA RAMIREZ	531965
E/2018-47218	22/11/18	ASOCIACION DE PELUQUEROS, ESTILISTAS DE GUARICANOS, SANTO DOMINGO NORTE ASOPEGUASDN	ASOCIACIÓN SIN FINES DE LUCRO CON EL OBJETIVO DE ORGANIZAR, UNIFICAR A LOS PELUQUEROS PARA CONTRIBUIR AL CRECIMIENTO DE LOS MISMO Y AL DESARROLLO DE LA COMUNIDAD	SENON MORILLO CUELLO	531697
E/2018-47565	26/11/18	ASOCIACION DE PESCADORES DE ANGUILAS DE LAS TERRENAS, PEKANDO	ENTIDAD SIN FINES DE LUCRO LA CUAL SE DEDICA A REGULAR Y ORGANIZAR LA PESCA DE ANGIULA ROSTRATA EN EL MUNICIPIO.	JOSE LUIS MERCEDES SANTANA, NICOLAS OBISPO LANTIGUA RIVERA	531320
E/2018-48836	5/12/18	ASOCIACION DE PESCADORES DE GASPAR HERNANDEZ, ASOPEGA	ENTIDAD SIN FINES DE LUCRO, DEDICADA AGRUPAR LOS PESCADORES PARA SU DESARROLLO.	JOSE FRANCISCO BENITEZ BRITO, TIRSO GUARIONEX BENITEZ BONILLA	532250
E/2018-47901	30/11/18	ASOCIACION DE PRODUCTORES AGRICOLAS EL JUNQUITO APROAJUNQ	COMERCIALIZACIÓN DE BANANO ORGÁNICO Y CONVENCIONAL Y FRUTOS MENORES DE LA LINEA NOROESTE.	RAMON ORLANDO TEJADA SERRATA, RAFAEL ANTONIO VARGAS PEÑA	531884
E/2018-47646	27/11/18	ASOCIACIÓN DE PRODUCTORES AGROPECUARIOS Y SERVICIOS MULTIPLES DE NORTE A NORTE ASOPRONOR	SIN FINES DE LUCRO. PRODUCCIÓN, PROCESAMIENTOS, COMERCIALIZACION, EXPORTACION E IMPORTACION DE PRODUCTOS AGROPECUARIOS.	CARLOS MANUEL MARTINEZ CABRERA	531461
E/2018-45229	23/11/18	ASOCIACIÓN DE PRODUCTORES AVÍCOLA DE PUERTO PLATA ASOPROAVIPP	COMERCIALIZACIÓN DE LA CARNE DE POLLO.	JUAN RAMON REYES LA LUZ	531584
E/2018-46987	5/12/18	ASOCIACION DE PRODUCTORES DE MANGOS DE EL SEIBO ASOPROMANSEI	ENTIDAD SIN FINES DE LUCRO DEDICADA A AGRUPAR A LOS PRODUCTORES DE MANGO DE LA PROVINCIA DEL SEIBO.	LELIS MENESIO CONCEPCIÓN ZORRILLA	532281
E/2018-47352	23/11/18	ASOCIACION DE PRODUCTORES Y ARTESANOS DE CIGARROS DE TAMBORIL ASOPROACTAM	ENTIDAD SIN FINES DE LUCRO, DEDICADA A LA ORGANIZACIÓN DE LOS PRODUCTORES Y ARTESANOS DEL CIGARROS, Y AL TRABAJO SOCIAL COMUNITARIO	BIENVENIDA ALTAGRACIA OVALLES	531078
E/2018-46630	27/11/18	ASOCIACION DE SURF RIDERS DEL MALECON DE PUERTO PLATA, ASURIMAPUP	SERVICIOS DE INSTRUCCIÓN, PRACTICA, RENTA, VENTA Y AFINES DE DEPORTES ACUÁTICOS COMO WINDSURF, SURF, PADDLE BOARD, KAYAC, KITE SURF, BOOGIE BOARDS Y AFINES	MARINELL LORA DE KALAF	531402
E/2018-47307	23/11/18	ASOCIACION DE TRABAJADORES ACTIVOS DEL BANANO VERDE, ATRAACBAVER	ASOCIACIÓN SIN FINES DE LUCRO, QUE TENDRÁ COMO OBJETIVO PRINCIPAL, VELAR POR LA MEJORÍA Y DESARROLLO DE SUS ASOCIADOS, DE CAPACITARLOS EN LA IMPLEMENTACIÓN DE TÉCNICAS MODERNAS EN LOS DIVERSOS CULTIVOS AGRÍCOLAS, ESPECIALMENTE DEL BANANO	ALAN YAMIL CORTES MARTINEZ	531243
E/2018-47310	23/11/18	ASOCIACION DE TRABAJADORES BANANERA LA MANO AMIGA, ATRABAMA	ENTIDAD SIN FINES DE LUCRO QUE TENDRÁ COMO OBJETIVO PRINCIPAL. VELAR POR LA MEJORÍA Y DESARROLLO DE SUS ASOCIADOS, DE CAPACITARLOS EN LA IMPLEMENTACIÓN DE TÉCNICAS MODERNAS EN LOS DIVERSOS CULTIVOS AGRÍCOLAS, ESPECIALMENTE DEL BANANO	ALEJANDRO DE JESUS JIMENEZ BATISTA	531242
E/2018-46807	30/11/18	ASOCIACIÓN DOMINICANA BHUSHIDO RYU JU-JUTSU ADRJ	SIN FINES DE LUCRO PARA LA DIFUSIÓN, PRACTICA, ENSEÑANZA, DESARROLLO, REPRESENTACIÓN Y PROMOCIÓN DE LAS ARTES MARCIALES EN EL PAÍS.	RAFAEL NOLASCO RIVAS FERMIN	531852
E/2018-48683	4/12/18	ASOCIACION DOMINICANA DE PELOTEROS PROFESIONALES ADOPEPRO	AGRUPAR A LOS PELOTEROS PROFESIONALES DE LA REPUBLICA DOMINICANA.	JULIO CESAR DE LA ROSA TIBURCIO	532071



[210] EXP.	[220] SOL. FECHA	[561] NOMBRE COMERCIAL	[510] ACTIVIDAD	[730] SOLICITANTE	[111] REGISTRO
E/2018-48456	3/12/18	ASOCIACIÓN ECOTURISTICA COMUNITARIA DE PEDRO SANCHEZ EL SEYBO-ASECOPESA	SERVICIOS DE ECOTURISMO TALES COMO SENDERISMO, CUEVAS, PASEO A CABALLO, RUTAS DEL CACAO MIRADORES, CAMPING, SERVICIOS ALOJAMIENTOS RURALES Y AFINES.	ANSELMO CHALAS ROMERO, CARLOS ENRIQUE JAVIER CONCEPCION	531920
E/2018-48456	3/12/18	ASOCIACIÓN ECOTURISTICA COMUNITARIA DE PEDRO SANCHEZ EL SEYBO-ASECOPESA	SERVICIOS DE ECOTURISMO TALES COMO SENDERISMO, CUEVAS, PASEO A CABALLO, RUTAS DEL CACAO MIRADORES, CAMPING, SERVICIOS ALOJAMIENTOS RURALES Y AFINES.	ANSELMO CHALAS ROMERO, CARLOS ENRIQUE JAVIER CONCEPCION	531920
E/2018-48298	30/11/18	ASOCIACION INTERNACIONAL DE CAPELLANES EN ACCIÓN MISIONERA	OFRECER ASISTENCIA EN LAS CÁRCELES DEL PAÍS.	DANIEL CASTILLO CEDEÑO	531857
E/2018-46202	26/11/18	ASOCIACION LA ESTANCIA DE PRODUCTORES PECUARIO	PROVEER LA ASOCIATIVIDAD Y EL DESARROLLO DE SECTOR AGROPECUARIO, MEJORAR EL NIVEL DE VIDA DE LOS ASOCIADOS DE LA COMUNIDAD, COORDINAR ACTIVIDADES COMUNITARIAS.	ELVIN AMAURYS OVANDO COMAS	531226
E/2018-48605	4/12/18	ASOCIACIÓN NACIONAL DE OPERADORES DE MAQUINARIAS PESADAS, ASOMPE	ENTIDAD SIN FINES DE LUCRO, DEDICADA A PROMOVER Y DEFENDER LOS DERECHOS DE SUS MIEMBROS, MEDIANTE LA IMPLEMENTACIÓN DE PROGRAMAS SOCIALES, CAPACITACIÓN Y ORIENTACIÓN.	JULIO ALBERTO PEÑA GOMEZ	532134
E/2018-42278	27/11/18	ATEMA WOODLAB	DISEÑO ARQUITECTÓNICO, DISEÑO DE INTERIORES, DISEÑO Y FABRICACIÓN DE MUEBLES. CONSTRUCCIÓN Y GESTIÓN DE PROYECTOS. IMPORTACIÓN Y EXPORTACIÓN DE MUEBLES	JESSICA ERCILIA TORRES ECHAVARRIA	531374
E/2018-48225	30/11/18	ATLANTIC SOFTWARE SOLUTIONS	DESARROLLO DE SOFTWARE, VENTA DE SOFTWARE, SOPORTE TI, ASESORÍA TI, VENTAS DE EQUIPOS INFORMÁTICOS, SERVICIOS IMPOSITIVOS, INSTALACIÓN DE REDES	ELVIS MANUEL ACOSTA MARTE	531826
E/2018-46997	21/11/18	ATLANTIC TIRES	VENTA Y DISTRIBUCIÓN DE NEUMÁTICOS, TUBOS, LUBRICANTES, BATERÍAS Y ACCESORIOS PARA VEHÍCULOS DE MOTOR, CENTRO DE ALINEACIÓN Y BALANCEO.	ATLANTIC TIRES, S.R.L.	531071
E/2018-47788	27/11/18	ATLETA DROPS	VENTA DE SUPLEMENTOS ALIMENTICIOS.	CESAR ANTONIO GOMEZ FELICIANO	531544
E/2018-40949	27/11/18	ATW GROUP DOMINICANA	IMPORTACIÓN, DISTRIBUCIÓN, COMERCIALIZACIÓN DE BEBIDAS ALCOHÓLICAS Y NO ALCOHÓLICAS, PRODUCTOS COMESTIBLES, ACEITES DE OLIVA Y CUALQUIER OTRO DERIVADO DE DICHS PRODUCTOS	GUILLERMO ALFREDO ARRIVILLAGA PATIÑO, ALBERTO PIERO ITALIANO, TOMAS FIDEL FERNANDEZ MARTIN	531371
E/2018-47649	27/11/18	AURUS GFC	OFRECER DESTINOS TURÍSTICOS.	SAMUEL MELENDEZ SORIANO, RAFELINA LARA ENCARNACION	531463
E/2018-44981	28/11/18	AUSTIN & ARTURO ELITE COMPANY	TODA CLASE DE MONTAJES DE EVENTOS Y ANIMACIÓN TURÍSTICA PARA ADULTOS Y NIÑOS.	ARTURO ALEXANDER ROLLE LUGISSE, AUSTIN ALEJANDRO HELLIGER	531503
E/2018-47453	28/11/18	AUTO ADORNO & GOMERA NUÑEZ ACOSTA SM	IMPORTACIÓN Y VENTA DE ACCESORIOS PARA TODO TIPO DE VEHÍCULOS, VENTA DE EQUIPOS DE SONIDOS, ADORNOS, TAPICERÍA, INSTALACIONES DE EQUIPOS DE SEGURIDAD Y CÁMARAS	SERGIO MANUEL NUNEZ ACOSTA	531663
E/2018-48074	5/12/18	AUTO CENTRO NASHLA	SERVICIOS DE MECÁNICA AUTOMOTRIZ.	JUAN LUCIANO CRUZ TAVAREZ	532233
E/2018-47615	26/11/18	AUTO RENT LA SOLEDAD	RENTAS DE VEHÍCULOS DE MOTOR, VENTAS DE VEHÍCULOS DE MOTOR Y TODA ACTIVIDAD LIGADA A SU OBJETO PRINCIPAL.	NERIS MARIA ELENA POLO HIERRO	531214
E/2018-46291	15/11/18	AUTO VIDRIOS LINCOLN	VENTAS Y REPARACIÓN DE VIDRIOS Y RADIADORES PARA AUTOMÓVILES.	AUTO VIDRIOS LINCOLN, S.R.L.	532037
E/2018-48156	5/12/18	AUTO-BLINDAJE HARRIS R.D.	BLINDAJES DE TODOS TIPOS DE VEHÍCULOS, PECHERAS, RESIDENCIALES, ENSAMBLAJE DE LIMOSINAS, EPS, AUTO Y FAMILIAR	MIGUEL ANTONIO HARRIS PEREYRA	532302
E/2018-45041	26/11/18	AVETZ	IMPORTACIÓN, EXPORTACIÓN Y FABRICACIÓN, VENTA Y DISTRIBUCIÓN DE PRODUCTOS Y SERVICIOS VETERINARIOS EN GENERAL.	FAUSTO ANTONIO PEGUERO ABUD, RAMON ABRAHAM PEGUERO ABUD	531301
E/2018-43971	30/11/18	AVP LEGAL	SERVICIOS LEGALES.	AMAURYS ALBERTO VALVERDE PEREZ	531812
E/2018-48608	4/12/18	AZZURRA COOL CARIBE	TENEDORA DE ACCIONES Y CUOTAS SOCIALES. COMPRA, VENTA, ALQUILER Y CONSTRUCCIÓN DE BIENES INMUEBLES.	RAFAEL CIARCIA WALO	532088
E/2018-47354	23/11/18	B&N TURBO DIESEL	REPARACIÓN Y VENTA DE PARTES DE TURBOS, BOMBAS INYECTORAS E INYECTORES DE EQUIPOS DIESEL.	ANGEL VICTOR BRITO ABREU	531166
E/2018-44383	22/11/18	B.C NAIL LOUNGE	CENTRO DE UÑAS.	THARSIS CAROLINA HENRIQUEZ DE RODRIGUEZ	531032
E/2018-48530	3/12/18	BAJUAN DOMINICANA	COMPRA, VENTA Y ALQUILERES DE INMUEBLES, TERRENOS, URBANIZACIONES, PROMOCIONES INMOBILIARIAS.	BAJUAN DOMINICANA, S.R.L.	531955
E/2018-48054	29/11/18	BALACKLAVA CINE	PRODUCCIÓN DE OBRAS CINEMATOGRAFICAS DE LARGOMETRAJES DOMINICANOS.	JULIANO ALBERTO GUERRERO KUNERT, GABRIELA MASSIEL CORTÉS ALMONTE	531643
E/2018-47722	28/11/18	BANGKOK THAI SPA	SPA, SALÓN DE BELLEZA EN GENERAL, MASAJES, PELUQUERÍA, MANICURA, KOSMETOLOGIA, ADEMÁS TODO LO RELACIONADO CON LA BELLEZA FEMENINA Y MASCULINA EN GENERAL	GITA YANETSKAYA	531673
E/2018-47516	26/11/18	BAR EL ANDARIEGO	ENTRETENIMIENTO NOCTURNO.	IVAN RICARDO RAMIREZ POU	531289
E/2018-48214	29/11/18	BAYA TOURS	TOUR OPERADORA, TURISMO, HOTELERÍA, REALIZAR EXCURSIONES TURÍSTICAS Y DEMÁS AFINES.	TURISMSA DOMINICANA, S.R.L.	531757
E/2018-48756	4/12/18	BELLEZA SWAT	SERVICIOS DE BELLEZA Y ESTÉTICA VÍA UNA APLICACIÓN	ALEXA ADELIS TEJEDA REYES	532209
E/2018-48141	29/11/18	BENCOSME RIVERA AUTO PINTURA	TALLER DE REPARACIÓN, DESABOLLADURA Y PINTURA PARA VEHÍCULOS, MECÁNICA Y VENTA DE PIEZAS PARA VEHÍCULOS DE MOTOR.	CESAR SAUL BENCOSME COMPRES	531681
E/2018-44948	29/11/18	BERMUDEZ & COMPAÑIA	COMPRA, VENTA, ARRENDAMIENTO, ADMINISTRACIÓN Y DESARROLLO DE TODO TIPO DE OPERACIONES INMOBILIARIAS.	J. ARMANDO BERMUDEZ & CO., S.A.	531609
E/2018-46214	5/12/18	BETA AUTOMOTIVE	VENTA E IMPORTACIÓN DE REPUESTOS DE VEHÍCULOS DE MOTOR.	EDUARDO RIVERA SBRIZ	532237
E/2018-48327	30/11/18	BIANNY HAIR BEAUTY SALON	SERVICIOS DE LAVADO Y SECADO DE PELO, DEPILACIÓN, MANICURE, PEDICURE, COMPRA Y VENTA DE PRODUCTOS COSMÉTICOS, POSTURA DE PESTAÑAS, MAQUILLAJE, EXTENSIONES DE PELO, TINTES Y TODO LO RELACIONADO AL OBJETO PRINCIPAL.	ANGELINA DEL CARMEN MORALES RODRIGUEZ	531787
E/2018-48772	5/12/18	BIENES RAICES AMAYO CEDEÑO	VENTA, COMPRA INTERMEDIACIÓN DE VENTA DE INMUEBLE, PROPIEDADES, ALQUILER Y ADMINISTRACIÓN DE ALQUILER DE INMUEBLES	LUIS JAVIER AMAYO RICHIEZ	532313
E/2018-46859	22/11/18	BIO HAIR ANNEL	FABRICACIÓN Y VENTA DE PRODUCTOS PARA EL CABELLO.	ANARMA MEJIA HERNANDEZ	531066
E/2018-46299	20/11/18	BIO-ECO DEL CARIBE	IMPORTACIÓN Y EXPORTACIÓN DE PRODUCTOS BIODEGRADABLES, ECO PRODUCTOS, ECO MAQUINARIAS, BIOQUÍMICOS Y ABONOS ORGÁNICOS.	FRANKLIN DOMINGO DE LA MOTA NUÑEZ	531326
E/2018-47422	23/11/18	BLACKPORT HOLDING	VENTA, ALQUILER Y CONSTRUCCIÓN DE BIENES INMUEBLES.	LUIS FERNANDO JULIAN CHALAS	531105
E/2018-46929	21/11/18	BLUE COVER	IMPORTACIÓN DE BATERÍAS, GOMAS Y LUBRICANTES, VENTA AL POR MAYOR Y DETALLE DE REPUESTOS DE VEHÍCULOS EN GENERAL.	BLUE COVER SRL	530933
E/2018-47251	22/11/18	BN&M	COMPRA, PROMOCIÓN, VENTA, ALQUILER Y ADMINISTRACIÓN DE TODO TIPO DE BIENES INMUEBLES (VIVIENDAS FAMILIARES, EDIFICIOS DE OFICINAS O APARTAMENTOS, LOCALES O PLAZAS COMERCIALES)	BEVERLY JULIETTE LA CHAPPELLE OVALLES	531233
E/2018-48708	4/12/18	BOCONRD.COM	SERVICIOS DE PROMOCIÓN, COMPRAS Y VENTAS EN INTERNET.	JOSE AGUSTIN MIESES MORONTA, SOPHEAP SOK CHEA	532126
E/2018-47771	27/11/18	BONAGUA	COMPRAS, VENTAS DE COMBUSTIBLE, FOOD SHOP Y LAVADERO DE CARRO.	HENRY HERNANDEZ VILLADA	531364
E/2018-47666	27/11/18	BOSCH BUSINESS	CONSULTORA DE DESARROLLO TURÍSTICO ESPECIALIZADA EN VIAJES DE SALUD, BIENESTAR Y OCIO.	GALIA LUZ TAMAYO RODRIGUEZ	531423
E/2018-45804	27/11/18	BOUCHERIE MAR Y TIERRA YORLENI RIVERA	VENTAS DE TODOS TIPOS DE CARNES.	YORLENI VANESSA RIVERA OBISPO	531496
E/2018-36310	26/11/18	BOULEVARD TURÍSTICO DEL ATLÁNTICO	CONSTRUCCIÓN DE OBRAS PÚBLICAS POR EL SISTEMA DE CONCESIÓN, ASÍ COMO EL DESARROLLO TOTAL O PARCIAL DE OBRAS PÚBLICAS Y/O PRIVADAS.	BOULEVARD TURÍSTICO DEL ATLANTICO, S.A.	531256
E/2018-48281	30/11/18	BREMEN PRITING	IMPRESOS EN GENERAL.	JORGE RAUL WAGNER DURAN	531836
E/2018-46786	23/11/18	BRETCO REAL ESTATE	VENTA Y ALQUILER DE INMUEBLES.	OMAR FRANCISCO BRETON CAMEJO	531002
E/2018-47228	22/11/18	BRINCA CHARCOS MTB CLUB LIGA DEPORTIVA	LA PRÁCTICA DEPORTIVA EN GRUPO, LAS COMPETICIONES FEDERADAS, ASÍ COMO TODO LO RELATIVO AL CICLISMO Y DEPORTES AFINES.	HARRINGTON BATISTA BLANCO	531017
E/2018-48193	29/11/18	BRISANTA FARMACEUTICA	IMPORTACIÓN, EXPORTACIÓN, COMPRA Y VENTA DE PRODUCTOS FARMACÉUTICOS Y EQUIPOS MÉDICOS.	PAOLA FRANCISCA BRITO PEREZ DE SANTANA	531687
E/2018-43254	26/11/18	BSM SALE MOTORS	COMPRA Y VENTA DE VEHÍCULO; IMPORTACIÓN, ALQUILER DE VEHÍCULOS DE MOTOR.	USA RENT A CAR, S.R.L.	531216
E/2018-47601	26/11/18	BUFETE DE ABOGADOS YNOA & MERCEDEZ	SERVICIOS, CONSULTAS, ASESORAMIENTOS, CIVILES, COMERCIALES, PENALES, LABORALES, INMOBILIARIOS, SOCIETARIOS, ADMINISTRATIVOS, BANCARIOS, INVERSIONES EXTRANJERAS Y CORPORATIVOS.	LEONEL EMILIO YNOA GOMEZ, LUIS MIGUEL MERCEDEZ GONZALEZ	531353
E/2018-47801	27/11/18	BUGA SERVICIOS	OFRECER SERVICIOS DE MANTENIMIENTO Y LIMPIEZA DE VEHÍCULOS, ASÍ COMO SERVICIOS DE LIMPIEZA Y MANTENIMIENTO PARA EL HOGAR.	PABLO EUSEBIO CALONJE ESPINOSA, GUSTAVO ALBERTO VERGARA RESTREPO	531447
E/2018-47784	27/11/18	BUTCHERS & COOKERS BY IMEX, DISTRITO GASTRONÓMICO	TIENDA GOURMET ESPECIALIZADA EN PESCADOS, MARISCOS, CARNES, LÁCTEOS Y SUS DERIVADOS IMPORTADOS Y NACIONALES.	IMEX B&T, SRL	531432
E/2018-48032	4/12/18	C Y O SUMINISTROS Y SERVICIOS CORPORATIVOS IND	SERVICIOS DE LIMPIEZA Y MANTENIMIENTO DEL HOGAR, DE OFICINA, FUMIGACIÓN, DECORACIÓN, VENTA Y COMPRA DE TEXTILES, CALZADOS Y MATERIALES DE CONSTRUCCIÓN.	OMAR ANDRES PICHARDO MARTINEZ	532181
E/2018-48635	4/12/18	C&H GRUAS	SERVICIOS DE TRASLADO DE VEHÍCULOS DE MOTOR, MAQUINARIAS Y EQUIPOS PESADOS	HEMPHILL RAFAEL PEREZ RODRIGUEZ	532174
E/2018-48450	3/12/18	CABAÑAS ECOTURISTICAS VILLA CARMEN	RESTAURANTE PARA VENTA DE COMIDA TÍPICA DOMINICANA, ALQUILER DE CABAÑAS, VENTA DE PAQUETES TURÍSTICOS.	CARLOS MIGUEL ORTEGA VERGES	531917
E/2018-46459	16/11/18	CABRERA AUTO SERVICE	IMPORTACIÓN, COMPRA Y VENTA DE REPUESTOS Y VEHÍCULOS, ADEMÁS SERVICIOS DE TALLER DE LOS MISMOS.	CABRERA AUTO SERVICE, S.R.L	531328
E/2018-47613	26/11/18	CABRERA NET CONEXIONES E IMPRESIONES	COMPRA, VENTA, DISTRIBUCIÓN E INSTALACIÓN DE SERVICIOS Y SOPORTES TÉCNICOS DE INTERNET, INFORMATIVA Y CÁMARAS DE SEGURIDAD ELECTRÓNICA	OTHONIEL CABRERA DIASA	531445
E/2018-42349	28/11/18	CACAMA & ASOCIADOS	PRODUCCIÓN DE ESPECTÁCULOS ARTÍSTICOS, Y DE RECREACIÓN, PUBLICIDAD RADIAL Y TELEVISIÓN. TODA ACTIVIDAD RELACIONADA A LA PUBLICIDAD Y LA COMUNICACIÓN.	CARLOS CARMONA MARTINEZ	531593
E/2018-47638	27/11/18	CÁCERES AA	PRÉSTAMOS PERSONALES, PRÉSTAMOS HIPOTECARIOS.	ALEJANDRO ARTURO GIL ACOSTA	531460
E/2018-47377	23/11/18	CÁCERES ESPAILLAT & ASOCIADOS	COMERCIALIZACION Y VENTA DE SEGUROS.	CÁCERES ESPAILLAT & ASOCIADOS, S.R.L	531634
E/2018-46608	28/11/18	CACIQUE FARMS & CROPS	CULTIVO Y COMERCIALIZACION DE YAUTIA.	CAMILO ERNESTO PEÑA ESPINAL	531436
E/2018-48111	29/11/18	CAFÉ 107	PREPARACIÓN Y VENTA DE ALIMENTOS, OPERACIONES DE RESTAURANTES.	KATHERINE FELIU FELIZ, FLORENCIA LETICIA VASQUEZ CACCAVELLI	531727
E/2018-47719	27/11/18	CAHS MONEY SPORT	BANCA DEPORTIVA.	WILSON ALBERTO SANCHEZ MATIAS	531435
E/2018-48658	4/12/18	CALL CENTER CCTMRD	VENTAS DE CAMPAÑAS DE TELEMERCADEO.	RAMON ANTONIO BRITO MELLA	532066

[210] EXP.	[220] SOL. FECHA	[561] NOMBRE COMERCIAL	[510] ACTIVIDAD	[730] SOLICITANTE	[111] REGISTRO
E/2018-44018	28/11/18	CAMPOS ESTUDIO LEGAL CAESLE	ASESORÍA, CONSULTORIA LEGAL Y CUMPLIMIENTO DE LA LEY CONTRA EL LAVADO DE ACTIVOS Y FINANCIAMIENTO DEL TERRORISMO.	FRANCISCO EDUARDO CAMPOS ALVAREZ	531599
E/2018-13842	28/11/18	CANAVEGA INMOBILIARIA	COMPRA, VENTA Y FINANCIAMIENTOS DE INMUEBLES Y VEHÍCULOS DE MOTOR, DESARROLLO DE FIDEICOMISO INMOBILIARIO	JUAN GABRIEL LORA LOPEZ, LUIS MANUEL DE LA CRUZ ARIAS	531449
E/2018-46414	27/11/18	CANELA AVILA & ASOCIADOS	ASESORÍA JURÍDICA LEGAL, ESPECIALISTA EN DERECHO CIVIL, COMERCIAL, INMOBILIARIO, PENAL, ADMINISTRATIVO, CONSTITUCIONAL Y BIENES RAÍCES EN GENERAL	ISAAC CANELA AVILA	531366
E/2018-45442	29/11/18	CANTABRIA LABS NUTRICION MEDICA	IMPORTACIÓN, VENTA Y DISTRIBUCIÓN DE PRODUCTOS FARMACÉUTICOS.	MANUEL DE LA CRUZ LOPEZ	531610
E/2018-48880	5/12/18	CAPELA SERVICES	VENTA DE MATERIALES DE OFICINA.	GERAL OMAR MELO GARRIDO	532275
E/2018-48550	3/12/18	CAPITAL MÓVIL	VENTAS DE ACCESORIOS PARA CELULARES, REPARACIÓN DE DISPOSITIVOS MÓVILES Y SERVICIOS.	LUIS ENRIQUE GALAN PICHARDO	532015
E/2018-47346	3/12/18	CAREPRO M.D.	LA ADMINISTRACIÓN Y GESTION DE EMPRESAS MEDICAS.	EDUARDO READ ESTRELLA	532310
E/2018-48148	29/11/18	CARIBBEAN COLD CHAIN LOGISTICS CCCL	LOGÍSTICA Y ALMACENAMIENTO DE MATERIALES Y PRODUCTOS EN AMBIENTE CLIMATIZADO Y CADENA DE FRÍO.	AMERICO EUGENIO MONTAS BAUTISTA	531748
E/2018-46827	28/11/18	CARIBBEAN LASER CENTER BY MD OJOS	ADMINISTRACIÓN DE ESTABLECIMIENTOS VISUALES, APLICACIÓN DE MEDICINA OFTALMOLÓGICA, TRATAMIENTOS DERMATOLÓGICOS Y ESTÉTICOS A LÁSER.	PEDRO JOSE GUZMAN VALVERDE, SEBASTIAN JOSE GUZMAN ESCARRAMAN	531577
E/2018-47356	26/11/18	CARILI'S CAKE AND MORE	REPOSTERÍA, DECORACIÓN Y ORGANIZACIÓN DE EVENTOS Y AFINES.	CARILI FARANHNA RESTITUYO SUBERVI	531275
E/2018-41630	3/12/18	CARIVEREN PROPERTY MANAGEMENT & INVESTMENT	BIENES RAÍCES (VENTA DE PROPIEDADES, APARTAMENTOS, VILLAS, SOLARES Y LOTES, RENTA DE APARTAMENTOS Y VILLAS), TOUR OPERADOR (TOURS A NIVEL NACIONAL)	MARCOS LIRIANO PAREDES, YVONNE MARIA PEREZ ROJAS	531930
E/2018-45609	29/11/18	CARLENIUM BEAUTY SUPPLY	ELABORACION DE PRODUCTOS COSMETICOS DE BELLEZA.	RONNY CARLENIUM ARIAS CASSÓ	531692
E/2018-46816	3/12/18	CAROL ESTHER'S SWEET THINGS	VENTAS DE POSTRES Y DETALLES PARA DECORACIÓN DE EVENTOS.	CAROL ESTHER ADAMEZ AQUINO	531854
E/2018-46221	3/12/18	CASA DE ORACION EMANUEL., ISAIAS 7:14	DIFUSIÓN DEL EVANGELIO, ASISTENCIA SOCIAL, ENSEÑANZAS BÍBLICAS Y EDUCACIÓN CRISTIANA.	JAVIER EMILIO FERNANDEZ ADAMES	532014
E/2018-44630	2/11/18	CASA GRAN PODER DE DIOS	VENTA DE PROVISIONES COMESTIBLES Y BEBIDAS ALCOHÓLICA.	RICHARD ANTONIO VILLAR PEREZ / SANTO MARIANO VILLAR SUAZO	531455
E/2018-43022	23/10/18	CASAS POR CRISTO	ORGANIZACIÓN SIN FINES LUCRO, PARA REALIZAR OBRAS DE BIEN SOCIAL A FAVOR DE PERSONAS NECESITADAS DESAMPARADOS Y LOS NO PRIVILEGIADOS	CASAS POR CRISTO	531095
E/2018-48740	4/12/18	CASHLEY MULTI SERVICE	SERVICIOS DE SALUD E HIGIENE PERSONAL.	INGRID CAROLINA SANTELISES ESPINAL	532131
E/2018-42490	19/10/18	CASTRO CASTRO & ASOC	SERVICIOS DE CONTABILIDAD Y TENEDURÍA DE LIBROS, AUDITORÍA Y ASESORÍA FISCAL.	KATHERINE DENISSE CASTRO ARREDONDO, DOMINGO CASTRO CASTRO	531464
E/2018-47020	21/11/18	CAYGE	INVERSIÓN EN ESTABLECIMIENTOS COMERCIALES DEDICADOS A LA VENTA DE ÚTILES FERRETEROS.	CARLOS ARGELIS GOMEZ PEÑA	530866
E/2018-48549	3/12/18	CCD, CONFRATERNIDAD CIUDADANA DOMINICANA	ORGANIZACIÓN COMUNITARIA QUE BUSCA FORTALECERLA COMPETITIVIDAD, ASOCIATIVIDAD Y EL BIENESTAR DE LOS CIUDADANOS	ANDRY JOSE RAMIREZ ORTIZ	532149
E/2018-48025	28/11/18	CD MANIA	COMPRA Y VENTA DE DISCOS, CASETES, DISCOS COMPACTOS, VÍDEOS, PRODUCCIÓN DE PROGRAMAS RADIALES, TELEVISIVOS	CD MANIA	531914
E/2018-48246	4/12/18	CEID RESILIENCIA CENTRO DE EVALUACIÓN, INTERVENCIÓN Y DESARROLLO	CENTRO MULTIDISCIPLINARIO PARA LA REHABILITACIÓN EN LAS ÁREAS DESALUD FÍSICA Y MENTAL.	BIANCA NATHALIA MELO BALLAST	532173
E/2018-47231	22/11/18	CENIC	SERVICIOS DE HEMODIALISIS, DIALISIS PERITONEAL, CONSULTAS MEDINAS, PROCEDIMIENTOS QUIRÚRGICOS, INTERNAMIENTOS MEDICO.	FELIX RAMON INOA JIMENEZ	531626
E/2018-47440	28/11/18	CENINFA, CENTRO DE INTERVENCIÓN E INVESTIGACIÓN FAMILIAR	BRINDAR SERVICIOS DE ASISTENCIA E INTERVENCIÓN PSICOTERAPÉUTICA EN LAS DIFERENTES ETAPAS DE LA VIDA	JOANNA GARRIDO CEDANO	531662
E/2018-47725	29/11/18	CENTRO CLÍNICO Y DIAGNOSTICO TENARES, CECLIDITE	OFERTA DE SERVICIOS DE CONSULTAS ESPECIALIZADAS, IMÁGENES, LABORATORIOS CLÍNICOS, PROCEDIMIENTOS ODONTOLÓGICOS, PROCEDIMIENTOS GINECÓLOGOS Y FISIATRIA.	SERVICIOS REGIONALES DE SALUD III	531703
E/2018-47916	28/11/18	CENTRO CORAM DEO	ENTIDAD SIN FINES DE LUCRO DEDICADA A LA CAPACITACIÓN PROFESIONAL Y PERSONAL DE SUS ACOGIDOS.	ENRIQUE ALFONSO CUESTA GONZALEZ	531641
E/2018-48920	5/12/18	CENTRO DE ATENCIÓN PRIMARIA INTEGRAL-CAPI	CONSULTAS MEDICAS, DIAGNOSTICO E IMÁGENES.	ALEJANDRO MIGUEL GONZALEZ ROSA, KETLIN MARIN MALDONADO	532269
E/2018-47520	28/11/18	CENTRO DE BELLEZA FLORANGEL CASTRO	CENTRO DE BELLEZA.	PASTORA CASTRO BENITE	531666
E/2018-48026	28/11/18	CENTRO DE BELLEZA LA GATA.	SERVICIOS DE LAVADO, TINTE, PEINADO, CORTES, ADAPTACION DE PELO, MANICURE, PEDICURE Y AFINES.	CARLOS ALFREDO REYNOSO DE JESUS, JULISSA LISSETTE INIRIO VOLQUEZ	531655
E/2018-46569	22/11/18	CENTRO DE BELLEZA Y ESTÉTICA LUZBALDA	CUIDADO DE LA PIEL, EL PELO Y LAS UÑAS, ADEMAS DE LA VENTA DE PRODUCTOS DE BELLEZA AL POR MAYOR Y AL DETALLE.	NIEVE ALTAGRACIA PIMENTEL	531060
E/2018-48728	4/12/18	CENTRO DE DESARROLLO INFANTIL MONTE DE BENDICIÓN CEDIMOB	AYUDAS A NIÑOS DE ESCASOS RECURSOS.	ZACARIAS FRANCO	532179
E/2018-47803	27/11/18	CENTRO DE DESARROLLO INTEGRAL SOSTEN DIVINO	SIN FINES DE LUCRO. ACTIVIDADES COMUNITARIAS, SOCIALES, RELIGIOSAS, POLÍTICAS CON EL OBJETIVO DE FOMENTAR LOS VALORES CRISTIANOS, LEVANTAR CENTRO DE DESARROLLO INTEGRAL A NIVEL NACIONAL E INTERNACIONAL	AGUSTINA HERNADEZ CRUZ, PABLO ERNESTO SOLORIN ACOSTA	531499
E/2018-46968	21/11/18	CENTRO DE EDUCACION INTEGRAL ERCILIA PEPIN	EDUCACION ESCOLAR, TANTO EN LOS NIVELES INICIAL, PRIMARIO, SECUNDARIO Y MEDIO.	ISABEL CRISTINA GUZMAN	532347
E/2018-47439	23/11/18	CENTRO DE FRENOS Y LUBRICANTES GASSET	VENTAS DE REPUESTOS PARA VEHÍCULOS.	LUCIANO BATISTA	531106
E/2018-47894	28/11/18	CENTRO DE INVESTIGACIÓN AMBIENTAL Y DE SALUD CIAS	DESARROLLAR PROYECTOS DE INVESTIGACIÓN EN LAS ÁREAS DE SALUD Y AMBIENTAL PARA LEVANTAR INFORMACIÓN SOBRE LAS ENFERMEDADES Y SUS CAUSAS Y PROPONER ESTRATEGIAS DE SOLUCIÓN.	MARCO ULISES MARTIN PEREZ GARCIA, ADRIANA ALTAGRACIA YNOA SORIANO	531550
E/2018-45045	22/11/18	CENTRO DE MEDICINA ESTETICA DRA. IMED CASTILLO MARTINEZ	CENTRO DE MEDICINA ESTÉTICA.	JUANA IMED CASTILLO MARTINEZ	531155
E/2018-41099	29/11/18	CENTRO DE PELO BELLA LUCKY	VENTA Y DISTRIBUCIÓN DE PELO HUMANO.	DACHENG HE	531588
E/2018-45716	26/11/18	CENTRO DE SERVICIOS JOSE MOLINA UREÑA	VENTA DE GOMAS Y LUBRICANTES.	JOSÉ MOLINA UREÑA	531312
E/2018-47519	26/11/18	CENTRO DE VALORACION PRE-ANESTESICA PRENESTHESIA	SERVICIOS MÉDICOS ESPECIALIZADOS COMO ESPIROMETRIA, ELECTROCARDIOGRAFIA, EVALUACIÓN PRE-ANESTÉSICA.	JADLA SUSSETTE DE FATIMA HACHE OZUNA, INSTITUTO DOMINICANO PARA EL CUIDADO PERI OPERATORIO (INDOPER) S.R.L	531296
E/2018-48439	3/12/18	CENTRO DOMINICANO DE CARRERAS TÉCNICAS CENDOCATEC	CURSOS TÉCNICOS, EN GENERAL. CHARLAS, CONFERENCIAS, DIPLOMADOS, SEMINARIOS. CAPACITACIÓN EMPRESARIAL.	JOSE DISLA TEJADA	531983
E/2018-48263	30/11/18	CENTRO EDUCACIÓN INICIAL MI PEQUEÑO CIELO	EDUCACIÓN INICIAL.	CENTRO EDUCACIÓN INICIAL MI PEQUEÑO CIELO, E.I.R.L.	531877
E/2018-47467	26/11/18	CENTRO EDUCATIVO BEC	ENSEÑANZA NIVEL INICIAL Y PRIMARIO.	AIDA MARIA CRISOSTOMO DE FIGUEROA, LUCIANO ALBERTO CRISOSTOMO TORRES	532011
E/2018-48889	5/12/18	CENTRO EDUCATIVO CARONYSSA	IMPARTIR DOCENCIA EN EL NIVEL INICIAL, PRIMARIA Y SECUNDARIA.	MARIA MARGARITA GRULLON ABREU	532259
E/2018-48310	30/11/18	CENTRO EDUCATIVO FARO CELESTE	EDUCACIÓN INICIAL Y PRIMARIA.	STEPHANIE MARTINEZ VÁSQUEZ	531783
E/2018-48710	4/12/18	CENTRO EDUCATIVO MELINA	EDUCACIÓN INICIAL Y BASICA	LOURDES ARACELIS MARIA ROSARIO ROQUE	532110
E/2018-47136	30/11/18	CENTRO EDUCATIVO TIA YVE CETY	IMPARTIR DOCENCIA PARA LOS NIVELES INICIAL Y PRIMARIO.	FELIX ANTONIO MARTINEZ MARTINEZ, YVELISSE RAMONA BRITO DE MARTINEZ	531858
E/2018-47748	27/11/18	CENTRO FAMILIAR PARA EL DESARROLLO INFANTIL, CEFADI	EDUCACIÓN PREESCOLAR Y PRIMARIA.	MARIA ALTAGRACIA LOPEZ NUÑEZ DE CALDERON	531502
E/2018-46720	27/11/18	CENTRO JESUS NAZARENO CEJENA	DEDICARSE A UNA FUNDACIÓN PARA OBRAS BENÉFICAS RELIGIOSAS DE AYUDA A LAS PERSONAS DESAMPARADAS EN EL ORDEN EDUCATIVO Y SOCIAL Y TODO AQUELLO RELACIONADO CON LO EXPUESTO.	CENTRO JESUS NAZARENO	531572
E/2018-47871	3/12/18	CENTRO MATERNAL RS	SERVICIOS DE EDUCACIÓN BÁSICA HASTA EL NIVEL DE QUINTO DE PRIMARIA , OFRECEMOS SERVICIOS PARA EL BIEN Y LA MEJORA DE NUESTRA COMUNIDAD	RAMONA ALTAGRACIA DE LOS SANTOS	532033
E/2018-47103	26/11/18	CENTRO ODONTOLÓGICO DRA. RAMONA LANTIGUA	SERVICIOS DE ODONTOLÓGIA.	RAMONA CONFESORA LANTIGUA SEPULVEDA	531151
E/2018-47511	26/11/18	CENTRO SOCIO-EDUCATIVO MADRE ASUNCION	EDUCACION FORMAL	CENTRO SOCIO EDUCATIVO MADRE ASUNCION , ALMA CELESTE GONZALEZ COLOME	531286
E/2018-26173	26/6/18	CENTRO TURÍSTICO GIRASOLES	RECREACIÓN, DIVERSIÓN, HOSPEDAJE Y SERVICIOS TURÍSTICOS.	HECTOR RAFAEL MENA MOYA	530965
E/2018-47018	21/11/18	CENTRO TURISTICO LAGUNA AZUL	CENTRO TURISTICO CON PISCINA PARA RECREAR	ABRIL ALFONSINA GONZALEZ BERNABEL	530851
E/2018-48101	29/11/18	CERCADENT	ODONTOLOGIA ESPECIALIZADA.	MELINA DIGMAR CUSTODIO FELIZ	531737
E/2018-46957	3/12/18	CERHAB	SERVICIOS ODONTOLÓGICOS.	ALICIA ALEJANDRA TORALES, KAYRY PEÑA CACERES	531799
E/2018-48369	3/12/18	CERRALUX	PRESTACIÓN DE SERVICIO DE CONSTRUCCIÓN, FORMULACIÓN, ESTUDIOS, DISEÑOS DE INGENIERÍA, ELABORACIÓN, EVALUACIÓN, SUPERVISION, REPRESENTACIÓN DE FIRMAS CONSULTORAS Y CONTRATISTAS	MAXIMO OBELLEIRO RODRIGUEZ CRUZ	531973
E/2018-47926	28/11/18	CG BIOMEDICAL	SERVICIOS DE REPARACIÓN, INSTALACIÓN, MANTENIMIENTO, ASESORÍA, VENTA Y COMPRA DE EQUIPOS MÉDICOS, SERVICIOS DE IGUALAS E INFORMÁTICA PARA CENTROS DE SALUD DESTINADA A PRESTAR SERVICIO DE ALIMENTOS Y BEBIDAS, CATERING, RESTAURANTE, ALQUILERES DE CATERING Y EQUIPOS DE COMIDA, REALIZACIÓN Y ORGANIZACIÓN DE EVENTOS.	MAYELIN MANUELA MARTINEZ	531652
E/2018-47252	22/11/18	CHARLIE BERRIES FOOD SERVICES	DESTINADA A PRESTAR SERVICIO DE ALIMENTOS Y BEBIDAS, CATERING, RESTAURANTE, ALQUILERES DE CATERING Y EQUIPOS DE COMIDA, REALIZACIÓN Y ORGANIZACIÓN DE EVENTOS.	CARLOS JOSE BERROA BAEZ, SHAYLIM TEJADA ORTIZ	530971
E/2018-47339	23/11/18	CHEDDLETON INVESTMENTS CORP	VENTAS DE MUEBLES, INMUEBLES E INTERMEDIACIÓN DE BIENES RAÍCES	DAMIAN BAEZ REYES	531247
E/2018-48894	5/12/18	CHICHARRONERA PAPÁ PIG	VENTA DE CHICHARRONES, PICADERAS, ALIMENTOS Y BEBIDAS EN GENERAL.	FELIX ALNIBAL MARTINEZ MOYA	532261
E/2018-47720	27/11/18	CHRISB TOURS	VENTA DE EXCURSIONES Y PAQUETES HOTELEROS.	ENNA CRISTINA MARINEZ NUÑEZ	531479
E/2018-47933	28/11/18	CIMAS DOMINICANA	DESARROLLO DE ACTIVIDADES CON ASESORIA, CONSULTORIA, EDUCACION PROVICION, SELECCION Y BUSQUEDA DE PERSONAL, SUMINISTRO E INTEGRACION DE EQUIPO Y SISTEMAS TECNOLOGICOS Y SUS CONSUMIBLES	ANA YANIRA CAPELLAN VALDEZ	531661
E/2018-48731	4/12/18	CIME TECHNOLOGY	TRABAJO DE MANTENIMIENTO E INSTALACION , INDUSTRIAL ELECTROMECANICA, INSTRUMENTACION, CONTROL Y CIVIL.	WILMY FRANCISCO SEVERINO CASTILLO	532091
E/2018-47717	27/11/18	CITYFINE	COMPRA Y VENTA DE FACTURA (FACTORING) Y SERVICIOS INMOBILIARIOS.	SIMON GREGORIO SIERRA OLIVIER	531427
E/2018-47114	22/11/18	CLAURE AUTO IMPORT	COMPRA, VENTA, IMPORTACIÓN Y DISTRIBUCIÓN DE VEHÍCULOS DE MOTOR.	LUIS RAFAEL REGALADO REYES, CLAUDIA ELIZABETH REYES VELEZ	531050

[210] EXP.	[220] SOL. FECHA	[561] NOMBRE COMERCIAL	[510] ACTIVIDAD	[730] SOLICITANTE	[111] REGISTRO
E/2018-46197	21/11/18	CLEAN EXPRESS MULTI-SERVICIOS ACEVEDO	LAVADO DE MUEBLES; LAVADO DE CORTINAS; LIMPIEZA PROFUNDA; CRISTALIZADO DE PISOS, PULIDO DE PISOS Y CONSEJERÍA	RAY MANUEL REYNOSO CANARIO	531042
E/2018-47568	26/11/18	CLINICA DENTAL DR. JOSE CLETO.	SERVICIOS ODONTOLÓGICOS EN GENERAL, VENTA DE MATERIALES DENTALES.	JOSE MANUEL CLETO BAEZ	531325
E/2018-40185	26/11/18	CLINICA DENTAL DR. JOSÉ MANUEL GOMEZ & ASOCIADOS	BRINDAR SERVICIOS ODONTOLÓGICOS.	JOSE MANUEL GOMEZ SURIEL	531081
E/2018-47256	29/11/18	CLINICA DENTAL DRA. MIRIAM JOSEFINA ROSARIO RODRIGUEZ	SERVICIOS ODONTOLÓGICOS.	MIRIAM JOSEFINA ROSARIO RODRIGUEZ DE CORONADO	531698
E/2018-47932	28/11/18	CLINICA DENTAL NUÑEZ GOMEZ	SERVICIOS ODONTOLÓGICOS.	JOSE JHONNY NUÑEZ CRUZ	531520
E/2018-48815	5/12/18	CLINICA DENTAL SONRIMAX	SERVICIOS ODONTOLÓGICOS.	ELLYS GABRIEL DE LOS SANTOS NOVA	532232
E/2018-48716	4/12/18	CLINICA DENTAL UVERO ALTO	TRABAJOS ODONTOLÓGICOS EN GENERAL	JULIA MARTINEZ RODRIGUEZ, RAIMUNDO ALBERTO CHECO MIESES	532123
E/2018-48334	30/11/18	CLOUD HUNTERS	FABRICACIÓN DE LÍQUIDOS PARA CIGARRILLOS ELECTRÓNICOS.	MÁXIMO AUGUSTO PEÑA SÁNCHEZ	531821
E/2018-48591	4/12/18	CLUB CICLISTICO LOS CHOCOLATEROS DE SAN FRANCISCO DE MACORIS	AGRUPAR Y ORGANIZAR LOS CICLISTAS DE SAN FRANCISCO DE MACORIS.	JULIO MARTIN SANTANA MARIA	532133
E/2018-46826	27/11/18	CLUB DE PATINAJE CRISTO REY	CLUB DE PATINAJE QUE PROMUEVE LA PRACTICA DEL PATINAJE SOBRE RUEDAS, EN SUS DIFERENTES DISCIPLINAS, EN LA REPUBLICA DOMINICANA.	RAUL SANCHEZ MATIAS	531369
E/2018-46553	26/11/18	CLUB DEPORTIVO Y CULTURAL INVI VAPR	PRÁCTICA Y COMPETICIÓN EN DIFERENTES DISCIPLINAS DEPORTIVAS, COMO: BALONCESTO, VOLEIBOL, TENIS DE MESA, BALONMANO, AJEDREZ, DOMINÓ, DEFENSA PERSONAL, KARATE	VICTOR ADRIANO PEREZ ROSARIO	531556
E/2018-28591	22/11/18	CLUB DEPORTIVO Y CULTURAL SALOMÓN JORGE	ENTIDAD SIN FINES DE LUCRO, DEDICADA A REALIZAR ACTIVIDADES DEPORTIVAS Y CULTURALES.	PEDRO JOSE PABLO CECILIO TATIS SANCHEZ	530972
E/2018-47593	26/11/18	CLUB DEPORTIVO, CULTURAL Y RECREATIVO YOLO PEREZ	ENTIDAD SIN FINES DE LUCRO DEDICADA A CONTRIBUIR Y PROMOVER LA INTEGRACIÓN DEPORTIVA, CULTURAL Y RECREATIVA DE LOS MIEMBROS DE LA LOCALIDAD DEL SECTOR LA JOYA.	ALEXANDER ANTONIO GONZALEZ	531349
E/2018-47014	21/11/18	CLUB HACIENDA CAMPO VERDE	ACTIVIDADES PÚBLICAS Y PRIVADAS DEL ÁREA RECREATIVA.	MIGUEL ANGEL PEÑA NUÑEZ	530846
E/2018-47654	27/11/18	CLÚSTER DE CRÉDITOS Y COBRANZAS DE LA REPÚBLICA DOMINICANA, CLÚSTER DOMCOB	AGRUPAR A LAS SOCIEDADES COMERCIALES, ORGANIZACIONES Y ACTORES DEL ECOSISTEMA CREDITICIO DEL PAÍS, CON ÉNFASIS EN LA RECUPERACIÓN DE CRÉDITOS	DCBM CARIBBEAN LEGAL SERVICES AND DEBT COLLECTIONS	531394
E/2018-45807	30/11/18	CODISAR	COMPRA Y VENTA DE PROVISIONES COMESTIBLES ALIMENTOS Y BEBIDAS, AL POR MAYOR Y DETALLE.	SHEYLA ALEJANDRA RAMIREZ PANIAGUA	531823
E/2018-47021	21/11/18	COFERCE	INVERSIÓN EN ESTABLECIMIENTOS COMERCIALES DEDICADOS A LA VENTA DE ÚTILES FERRETEROS. IMPORTACIÓN, COMPRA Y VENTA DE ARTÍCULOS FERRETEROS, EJERCICIO DE ACTIVIDAD FERRETERA.	JONATHAN FERNANDEZ SANCHEZ	530867
E/2018-47406	23/11/18	COGNITA RD	OFRECEMOS SERVICIOS DE TERAPIA EDUCATIVA, ESTIMULACIÓN COGNITIVA Y ATENCIÓN TEMPRANA.	LEONORA AMALIA CONDE DESPRADEL, SOFIA NICOLE FUERTES ROA	531180
E/2018-48440	3/12/18	COLCHONERIA BALDERA MANUEL.	FABRICACIÓN DE COLCHONES Y TAPICERÍA EN GENERAL.	MANUEL ALEXIS BALDERA ESCOBOSA, ARACELIS MERCEDES ALMANZAR ROSARIO DE BALDERA	531945
E/2018-44982	7/11/18	COLEGIO BAUTISTA EL MAESTRO	IMPARTIR DOCENCIA EN EL NIVEL PRIMARIO.	TOMASA MILAGROS SANCHEZ CIRIACO	531591
E/2018-48311	30/11/18	COLEGIO CRISTIANO GENESIS	BRINDAR EDUCACIÓN INICIAL, BÁSICA Y MEDIA EN GENERAL, CURSOS DE IDIOMA, ASI COMO TAMBIÉN LA FORMACIÓN TÉCNICA Y SALA DE TAREAS.	COLEGIO CRISTIANO GENESIS	531950
E/2018-47741	27/11/18	COLEGIO DOMINICANO DE PROFESIONALES DE ENFERMERIA- CODOPENF	ES LA INSTITUCIÓN QUE AGRUPA A TODOS LOS PROFESIONALES DE ENFERMERÍA EN LA REPÚBLICA DOMINICANA, EN VIRTUD DE LO QUE ESTABLECE LA LEY 43-18, SIN FINES DE LUCRO.	ANTONIA RODRIGUEZ DE ROSARIO	531448
E/2018-47222	22/11/18	COLEGIO DON RAFAEL ORIENTAL	COLEGIO DE EDUCACIÓN BÁSICA Y MEDIA.	GEORGINA ELOISA LIRIANO PIRON	530989
E/2018-36496	5/12/18	COLEGIO EVANGÉLICO MARIA & MANUEL	EDUCACIÓN INICIAL Y PRIMARIA.	THANAIRY JIMENEZ DE PREVO	532255
E/2018-48796	5/12/18	COLEGIO FE Y LUZ	IMPARTIR EDUCACIÓN INICIAL, BÁSICA Y CUIDADO DE NIÑOS.	PAULA ALMONTE BERNAL	532214
E/2018-47766	30/11/18	COLEGIO INFANTIL LA PAZ CILP	CENTRO EDUCATIVO DEDICADO A LA EDUCACIÓN INICIAL Y BÁSICA.	ROSA LIMARIS RONDON DE SENCION	531892
E/2018-47272	22/11/18	COLEGIO LOS ANGELITOS DEL ORIENTE	INSTITUCIÓN PRIVADA DEDICADA A LA EDUCACIÓN INICIAL Y BÁSICA.	FRANCISCO VENTURA VENTURA, RISELIS GERTRUDIS BATISTA DE VENTURA	531157
E/2018-10294	13/3/18	COLEGIO LOS PININOS	CENTRO DE EDUCACIÓN NIVELES INICIAL, BÁSICA Y MEDIA.	COLEGIO LOS PININOS, S.R.L.	531770
E/2018-47648	27/11/18	COLEGIO NUEVA DIMENSION	EDUCACIÓN INICIAL Y PRIMARIA.	KATTY YESSENIA UREÑA RODRIGUEZ	531396
E/2018-48423	3/12/18	COLEGIO RENACIMIENTO	IMPARTIR DOCENCIA A NIVEL PRIMARIO Y SECUNDARIO.	HERNANDEZ MARTINEZ, S.R.L.	532290
E/2018-47019	23/11/18	COLEGIO ROSELY	IMPARTIR DOCENCIA A NIVEL INICIAL Y BÁSICO.	ROSALDA ALTAGRACIA NUÑEZ BIDO	531019
E/2018-48583	4/12/18	COLEGIO TABERNÁCULO HACIA LA EXCELENCIA	EDUCACIÓN BÁSICA Y EDUCACIÓN MEDIA. ASI COMO TAMBIÉN LA CAPACITACIÓN A NIVEL TÉCNICO EN EL ÁREA DE LA INFORMÁTICA, INGLÉS, Y FRANCÉS..	ANDRÉS SOLANO URBAEZ CRISTO	532182
E/2018-46724	19/11/18	COLMADO CAFETERIA ORTIZ	VENTA DE COMIDA EMPRESARIAL.	COLMADO CAFETERIA ORTIZ, S.R.L.	530969
E/2018-44187	30/11/18	COLMADO FAMILIA FELIZ.	VENTA AL DETALLE DE PROVISIONES DE EMBUTIDOS, LÁCTEOS, ENLATADOS, GOLOSINAS, DESECHABLES, GRANOS, CEREALES, ESPECIALS, BEBIDAS.	GERONIMA FELIZ PEREZ	531811
E/2018-3242	28/11/18	COMBUSTIBLES PROPENOR	COMPRA, VENTA Y DISTRIBUCIÓN DE PRODUCTOS DERIVADOS DEL PETRÓLEO Y COMBUSTIBLES FÓSILES.	JENRY RAFAEL BAEZ	532186
E/2018-47436	23/11/18	COME COME EXPRESS	ALIMENTOS, BEBIDAS, COMIDA RÁPIDA Y EMPRESARIAL, CATERING Y TODO LO RELACIONADO A LA PRODUCCIÓN DE CUALQUIER ALIMENTO RELACIONADO A LA GASTRONOMÍA.	MIRIAM MELANIA PEGUERO CASTILLO DE SANCHEZ	531149
E/2018-45419	29/11/18	COMERCIALIZADORA EDASH	EMPRESA ESPECIALIZADA EN PRODUCCIÓN, COMPRA Y VENTAS DE PRODUCTOS COMESTIBLES, CARNES, EMBUTIDOS, VÍVERES, FRUTAS, LÁCTEOS, GRANOS, BEBIDAS SIN ALCOHOL.	EDUWIN JOSE RODRIGUEZ ULLOA	531691
E/2018-48719	4/12/18	COMERTECH	COMPRA Y VENTA DE MATERIALES ELÉCTRICOS Y TECNOLOGÍA	ALFREDO CASTILLO PEÑA	532115
E/2018-46210	21/11/18	COMITE DE JOVENES AGROEMPRESARIOS DE LA REPUBLICA DOMINICANA CJARD	ORGANIZACIÓN SIN FINES DE LUCRO. PROMOVER LA INCLUSIÓN DE LOS JÓVENES EN EL SECTOR AGROPECUARIO Y DINAMIZAR EL SECTOR MEDIANTE LA INNOVACIÓN, LA TECNOLOGÍA Y LA CREACIÓN DE NUEVAS EMPRESAS.	JORGE DAVID BENITEZ GORIS	531054
E/2018-47957	28/11/18	COMPADIVE	VENTAS DE ELECTRODOMÉSTICOS Y EQUIPOS DE SEGURIDAD CONTRA INCENDIO, FUMIGACIÓN, LIMPIEZA E HIGIENE, EQUIPOS MÉDICOS Y LABORATORIO	SERGIO SANTIAGO HOLGUIN RODRIGUEZ	531562
E/2018-42875	29/11/18	COMPANÍA DE TRANSPORTE TURISTICO EL HIGUERO CONTRATUHIGUERO	PRESTACIÓN DE SERVICIOS DE TAXIS TURÍSTICOS EN TODO EL TERRITORIO NACIONAL.	RAMON ANTONIO MOREL LOPEZ	531769
E/2018-48367	30/11/18	COMUNIDAD DE MUJERES EN TECNOLOGIA DE INFORMACION Y COMUNICACION, MUJERESTICSRD	ENTIDAD SIN FINES DE LUCRO, QUE SE DEDICA A EDUCAR Y MOTIVAR MAS MUJERES EN CIENCIA Y TECNOLOGÍA EN LA REPÚBLICA DOMINICANA	JULISSA MARGARITA MATEO ABAD	531972
E/2018-48119	3/12/18	COMUNIDAD TERAPEUTICA NUESTRA SEÑORA DEL AMOR HERMOSO	SERVICIOS COMUNITARIOS ESPECIALMENTE PARA REHABILITAR ADICTOS A LAS DROGAS. ASOCIACIÓN SIN FINES DE LUCRO.	JUAN PATRICIO AZCONA CHECO	532087
E/2018-47865	4/12/18	CONASEIN - CORREDOR NACIONAL DE SEGUROS E INMOBILIARIO	SERVICIOS DE CORRETAJE, VENTAS DE PÓLIZAS DE SEGUROS EN GENERAL, COMERCIALIZACION DE TODA CLASE DE SEGUROS Y SERVICIOS INMOBILIARIO	FREDDY ARTURO MONTAS OLIVARES	532137
E/2018-48295	30/11/18	CONECTA2 NETWORK HANSER	INTERNET, CABLE, SOPORTE TÉCNICO EN REDES, Y VENTAS DE EQUIPOS INALAMBRICOS Y ALAMBRICOS DE REDES.	JUAN CARLOS DE JESUS PAULINO VALENTIN, NERYS RAVELO MARTINEZ, HANSER PAULINO RAVELO	531890
E/2018-47007	21/11/18	CONFECIONES ISIDRA	CONFECIONES PARA ROPAS DE NIÑOS, COSTURAS DOMESTICAS Y LENCERÍA PARA EL HOGAR. ARREGLOS DE ROPAS.	ISIDRA AURELINA URBAEZ VASQUEZ	530902
E/2018-47826	27/11/18	CONFETTIAO	VENTA DE ARTÍCULOS PARA DECORACIÓN DE FIESTAS Y EL HOGAR.	JOANMY VIRGINIA ESPINOSA SILVER	531612
E/2018-47206	22/11/18	CONFRATERNIDAD DE IGLESIAS EVAGELICAS LAS YAYAS, CONIGLEVAY	ENTIDAD SIN FINES DE LUCRO. EL FORTALECIMIENTO Y LA UNIDAD DE LA IGLESIA PARA LA PREDICACIÓN DEL EVANGELIO DE CRISTO	JHONATAN OLMOS MARCELO	531202
E/2018-47309	23/11/18	CONFRATERNIDAD EVANGÉLICA ESFUERZO JUVENIL EN CRECIMIENTO CONEEJUC	PROCLAMAR EL EVANGELIO PRINCIPALMENTE A LOS JÓVENES A TRAVÉS DE ACTIVIDADES, COMO: CHARLAS, CONFERENCIAS CULTOS, CAMPAÑAS Y MARCHAS.	AIDE RODRIGUEZ JORGE	531244
E/2018-46940	21/11/18	CONGREGACIÓN DE LAS RELIGIOSAS CONCEPC MIS DE ENSEÑANZA	ORGANIZACIÓN SIN FINES DE LUCRO CON EL OBJETIVO DE TRABAJAR CON LA EDUCACIÓN INTEGRAL DE NIÑOS, NIÑAS Y JÓVENES DE SECTORES POBRES EN CUALQUIER LUGAR DEL PAÍS.	CLARA JOSEFINA HENRIQUEZ DE LA CRUZ	531096
E/2018-48201	29/11/18	CONSCITELA	CONSTRUIR, DAR TERMINACIÓN, REMODELAR Y SUPERVISAR OBRAS CIVILES, ASÍ COMO TAMBIÉN BRINDAR SERVICIOS DE AUTOMATIZACIÓN Y ELECTROMECAÁNICA.	DIXSON ALEXANDER ADAMES ROSARIO	531795
E/2018-46976	21/11/18	CONSEJO PROVINCIAL PARA LA ADMINISTRACIÓN DE LOS FONDOS MINEROS , LA VEGA	PROMOVER PLANES Y PROYECTOS PARA EL DESARROLLO ECONÓMICO, SOCIAL, EDUCATIVO Y CULTURAL DE LA PROVINCIA DE LA VEGA POR MEDIO DE LA ADMINISTRACIÓN DE LOS FONDOS MINEROS.	CONSEJO PROVINCIAL PARA LA ADMINISTRACIÓN DE LOS FONDOS MINEROS, LA VEGA	531072
E/2018-48817	5/12/18	CONSERTEC	COMPRA VENTA DE ARTÍCULOS DE PLOME RIA, ELÉCTRICO, LIBRERÍA Y SERVICIOS TÉCNICO PARA RESIDENCIALES, INSTITUCIONES PUBLICA Y PRIVADAS.	RUDEILIN DEL ROSARIO SANCHEZ CUEVAS	532238
E/2018-47183	22/11/18	CONSERVAS Y FRUTAS DEL CARIBE CONFRUCA	TODO TIPO DE CONSERVAS, ASÍ COMO DESPULPAR Y PROCESAR TODO TIPO DE FRUTAS NATURALES, TENDENTES A LA PRODUCCIÓN DE JUGOS, VENTA DE PULPAS Y FRUTAS CONGELADAS.	VALJAC, S.R.L.	531198
E/2018-47162	22/11/18	CONSORCIO CONSTRUCTORA KUKY SILVERIO INDUSTRIAL DEVIALSA	CONSTRUCCIÓN DEL NUEVO CENTRO DE CORRECCIÓN Y REHABILITACIÓN DE SAN JUAN DE LA MAGUANA, PROVINCIA SAN JUAN.	CONSTRUCTORA KUKY SILVERIO INDUSTRIAL S.R.L., DEVIALSA, DESARROLLO VIAL, S.R.L.	531416,
E/2018-48149	3/12/18	CONSORCIO DE BANCAS DE LOTERIA F.R.T	VENTA DE JUEGOS DE LOTERÍA Y RECARGAS TELEFÓNICAS.	FIORDALIZA MERCEDES RODRIGUEZ TORRES	532036
E/2018-47563	26/11/18	CONSORCIO DE BANCAS DE LOTERIAS ZEGAR.	PLANIFICAR, DESARROLLAR, COMERCIALIZACIÓN Y OFRECER NEGOCIOS Y SERVICIOS DE JUEGOS DE AZAR, LOTERÍAS, LOTOS, RAYADITOS, BANCAS DEPORTIVAS	GREGORIO ABREU RODRIGUEZ	531318
E/2018-45386	23/11/18	CONSORCIO DE PROPIETARIOS DEL RESIDENCIAL EL ESCORIAL IX	ADMINISTRACION DE CONDOMINIO DEL RESIDENCIAL ESCORIAL IX	SANTIAGO RAFAEL DE PEDRO UREÑA	531590
E/2018-46327	22/11/18	CONSORCIO DOMINICANO DE CARRETERAS Y PROYECTOS JLC	CONSTRUCCIÓN DE CARRETERAS Y PROYECTOS DE INGENIERÍA EN GENERAL.	J. LOPEZ CONSTRUCTORA, HOBART PROPERTIES, SRL	531260
E/2018-47160	28/11/18	CONSORCIO MT LA NUEVA VICTORIA	MOVIMIENTO DE TIERRA CONSTRUCCIÓN DEL CENTRO CORRECCIÓN Y REHABILITACIÓN LA NUEVA VICTORIA.	CONSTRUCTORA KUKY SILVERIO INDUSTRIAL, SRL, DEVIALSA, DESARROLLO VIAL	531735
E/2018-47653	27/11/18	CONSORCIO SEURECA- MCG	ASISTENCIA TÉCNICA A LA DIRECCIÓN DE DESARROLLO PROVINCIAL (DDP) DEL INAPA PROYECTO NO. FED-2015-366-404. AUMENTO EN LA EFICIENCIA EN LA GESTIÓN DE AGUA Y SANEAMIENTO.	MANAGEMENT CONSULTING GROUP S R L, SEURECA	531518

[210] EXP.	[220] SOL. FECHA	[561] NOMBRE COMERCIAL	[510] ACTIVIDAD	[730] SOLICITANTE	[111] REGISTRO
E/2018-48098	29/11/18	CONSORCIO TECNOHOSPITAL-ARCHEX	VENTA DE EQUIPOS Y SUMINISTRO MÉDICOS EN GENERAL, VENTA Y SUMINISTRO DE EQUIPOS Y ACCESORIOS DE LABORATORIO MÉDICOS EN GENERAL	ARCHEX GROUP SRL, TECNOHOSPITAL SRL	531741
E/2018-47971	3/12/18	CONSTRUCCIONES S ORIONIS	CONSTRUCCIÓN Y VENTA DE BIENES INMUEBLES.	ROSA MARIA VALES MARACALLO	532082
E/2018-46448	23/11/18	CONSTRUCTORA CAPACITO	CONSTRUCCIÓN EN GENERAL.	JOSE EDUARDO VASQUEZ SIRI	531082
E/2018-47584	26/11/18	CONSTRUCTORA DALEXIS CONSTRUDA	PROYECTOS ELÉCTRICOS Y OBRAS CIVILES EN GENERALES.	ARNOLD DALEXIS, MONISE DALEXIS FRANCOIS	531344
E/2018-37005	3/12/18	CONSTRUCTORA DON PANCHO	CONSTRUCCIONES EN GENERALES DE CASAS, EDIFICIOS, COMPRA Y VENTA DE PROPIEDADES Y ASESORÍA LEGAL.	GENARO DISLA REYES	531925
E/2018-48613	4/12/18	CONSTRUCTORA FERBRE	SERVICIOS ARQUITECTÓNICOS Y CONSTRUCCIÓN EN GENERAL.	JUAN EMILIO FERNANDEZ BAEZ, CHANTAL KATIUSKA BRENES BOBEA	532332
E/2018-47527	29/11/18	CONSTRUCTORA GARAOL	CONSTRUCCIÓN DE OBRAS.	CONSTRUCTORA GARAOL	531701
E/2018-47143	22/11/18	CONSTRUCTORA LAUBSCHER	CONSTRUCCIÓN Y REMODELACIÓN DE PROYECTOS INMOBILIARIOS TALES COMO CASAS, APARTAMENTOS, VILLAS Y HOTELES	HANS LAUBSCHER	531048
E/2018-47305	4/12/18	CONSTRUCTORA OSVALDO CAMILO	OFRECE LOS SERVICIOS DE: CONSTRUCCIÓN EN GENERAL, FABRICACIÓN Y VENTA DE ALCANTARILLAS.	OSVALDO BLADIMIR CAMIRO LIRIANO, UBALDO CAMILO QUEZADA	532106
E/2018-48720	4/12/18	CONSTRUCTORA PARTERRE.	FABRICACIÓN Y VENTA DE COCINAS Y ESCALERAS EN GRANITO.	PANTALEON MONTERO CLASE	532109
E/2018-46787	20/11/18	CONSTRUCTORA PERALTA GUERRERO- COPEGUESA	CONSTRUCCIÓN Y DISEÑO DE OBRAS CIVILES.	CONSTRUCTORA PERALTA GUERRERO (COPEGUESA), S.R.L.	531575
E/2018-48816	5/12/18	CONSTRUCTORA YORLA	CONSTRUCCIÓN, EDIFICACIÓN, DESARROLLO, SUPERVISIÓN, REPARACIÓN Y REMODELACIÓN DE OBRAS CIVILES	MARLON NAHUM YORRO LARA	532234
E/2018-48037	4/12/18	CONSTRUSERVICES BIJIM	CONSTRUCCIÓN Y REMODELACION, MANTENIMIENTOS DE ESPACIOS COMERCIALES CASAS Y APARTAMENTOS	BIENVENIDO JIMENEZ RAMIREZ	532083
E/2018-47523	26/11/18	CONSULTAS TÉCNICAS, KARL LUTZ.	IMPORTACIÓN Y EXPORTACIÓN DE PIEZAS DE VEHÍCULOS DE MOTOR Y PRENDAS DE VESTIR.	ROBERT KARL LUTZ	531210
E/2018-47754	27/11/18	CONSULTORIO DE CIRUGIA MEDICA GENERAL DOCTORA MERCEDES VARGAS	SERVICIO PROFESIONAL DE CIRUGÍA GENERAL.	MERCEDES MARIA VARGAS FRANCO DE CRUZ	531424
E/2018-46614	3/12/18	CONSULTORIO MEDICO DR. ANTONIO SANTOS	PRESTACIÓN DE CONSULTAS MEDICAS EXTERNAS.	ANTONIO SANTOS SANTOS	532026
E/2018-47785	27/11/18	CONTACTNET	VENTA, COMPRA, INTEGRACIÓN, IMPORTACION, EXPORTACION Y SERVICIO DE DISPOSITIVOS DE TECNOLOGÍA, TELEFONIA, VOZ SOBRE IP, REDES, CONTROL DE ACCESO, CONTROL DE ASISTENCIA, SEGURIDAD, AUDIO, VIDEO Y MERCADEO.	FERNANDO ADOLFO ANTONIO PEÑA MAÑÓN	531433
E/2018-47277	26/11/18	CONTIGO SOLUCIONES	SOLUCIÓN INTEGRAL ELECTRÓNICA DE PRODUCTOS FINANCIEROS Y GARANTÍAS, COMO CANALES ALTERNATIVOS DE DISTRIBUCIÓN DE FIANZAS Y PRODUCTOS CONEXOS QUE PERMITE A LAS ENTIDADES FINANCIERAS ASOCIADAS	ISMAEL AQUILES MENDEZ MATOS, MIGUEL ALBERTO PIMENTEL DEBES, VICTOR MANUEL FRANCO COMPRES	531237
E/2018-45912	13/11/18	CONTROL ENGINEERING GROUP	COMERCIALIZACIÓN Y VENTA DE EQUIPOS Y SERVICIOS INDUSTRIALES.	LUIS JOSE CUEVAS GUZMAN, MARYI ERCILIA VASQUEZ DE CUEVAS	531745
E/2018-47319	23/11/18	COOPERATIVA DE AHORRO, CRÉDITO Y SERVICIOS MÚLTIPLES PARA LOS EMPLEADOS DE ESD, ENGINEERING Y SERVICE COOPESD	COOPERATIVA DE AHORROS Y CREDITOS	ESD, ENGINEERING & SERVICE, S.R.L	531470
E/2018-45516	9/11/18	COOPERATIVA DE AHORROS, CREDITOS Y SERVICIOS MULTIPLES DE LOS EMPLEADOS DE PRODUCTOS DEL TROPICO & CARIBEX DOMINICANA COOPTROPICARI	AHORROS, PRESTAMOS Y SERVICIOS MULTIPLES	SANTA ISABEL BUONPENSIERE TEJEDA	532092
E/2018-47389	23/11/18	COOPERATIVA DE PRODUCCION, TRABAJOS Y SERVICIOS MULTIPLES DE PESCADORES DE LOS COCOS, ENRIQUILLO COOPTRACE	ENTIDAD SIN FINES DE LUCRO, QUE SE DEDICA A AGRUPAR A SUS MIEMBROS EN EL DESARROLLO PECUARIO, PRÉSTAMOS A SUS MIEMBROS Y DEMÁS ACTIVIDADES AFINES.	YEUDYS SANCHEZ ESPINOSA	531175
E/2018-48812	5/12/18	COPORACIÓN DE FOMENTO DE LA INDUSTRIA HOTELERA Y DESARROLLO DEL TURISMO CORPOHOTELS	INSTITUCIÓN GUBERNAMENTAL DEDICADA A: ADMINISTRAR PROPIEDADES TURÍSTICAS HOTELERAS QUE PERTENECEN AL ESTADO.	CORPORACION DE FOMENTO DE INDUSTRIA HOTELERA Y DESARROLLO DEL TURISMO	532221
E/2018-48305	30/11/18	CORBARENA PARADISE CORPORATION	DESARROLLO Y CORRETAJE INMOBILIARIO	CINTHIA NATALIA CASTILLO FELIZ	531781
E/2018-47483	27/11/18	COROMOTO BUSINESS CORPORATION	COMERCIALIZACIÓN, COMPRA Y RENTA DE AUTOMÓVILES, FABRICACIÓN, ENSAMBLAJE Y COMERCIALIZACIÓN DE CRISTALES TEMPLADOS PARA VEHÍCULOS, INVERSIONES FINANCIERAS	YSABEL MARINA RENGIFO GALAVIS	531370
E/2018-47611	30/11/18	CORONADO TURBI INMOBILIARIA	COMPRA Y VENTA DE APARTAMENTOS, SOLARES, TERRENOS, CASAS Y TODO LO RELACIONANDO A LO MENCIONADO.	FERRER PASCUAL CORONADO MENDOZA, RAMONA TURBI ORTIZ DE CORONADO	531888
E/2018-46571	5/12/18	CORPEMC	DISTRIBUCIÓN Y VENTAS DE MATERIALES ELÉCTRICOS Y EQUIPAMIENTOS PARA LOS SECTORES DE CONSTRUCCIÓN, INDUSTRIAS Y TURISMO	EMMANUEL CACERES CABRAL	532291
E/2018-46975	29/11/18	CORPORACION ETHAN	BIENES RAÍCES, ADMINISTRACIÓN, COMPRA Y VENTA DE INMUEBLES.	NOLBERTO RODRIGUEZ TIBURCIO	531725
E/2018-42694	3/12/18	CORPORACION GARCIA ANGULO & ASOCIADOS	VENTA AL MAYOR Y DETALLE DE ALIMENTOS BALANCEADOS Y BEBIDAS ALCOHÓLICAS Y NO ALCOHÓLICAS, SERVICIOS DE CATERING, AGUA EMBOTELLADA EN TODAS SUS PRESENTACIONES	MILFRED JOSE GARCIA ANGULO	531932
E/2018-47385	23/11/18	COURIERFASHION	VENTAS DE ROPAS Y ACCESORIOS.	MICHAEL ERNESTO SANTANA CARPIO	531268
E/2018-47760	29/11/18	CRANDA	CONSULTORIA Y ASESORÍA LEGAL, CIVIL, PENAL, LABORAL, SEGURIDAD SOCIAL, GESTORES DE COBROS Y PRESTAMOS COMPULSIVOS, CAPACITACIÓN TÉCNICA PROFESIONAL Y ADIESTRAMIENTO DE PERSONAL	LUISANGEL DE LOS SANTOS ESCALANTE	531793
E/2018-48154	29/11/18	CREACIONES QUÍMICAS INNOVADORAS INNOVAQUI-C	FABRICACIÓN, PRODUCCIÓN Y COMERCIALIZACIÓN DE PRODUCTOS COSMÉTICOS, LIMPIEZA, ADEMÁS FORMACIÓN Y ASESORÍA EN EL ÁREA QUÍMICA.	LEANDRO CAMPO FELIZ	531750
E/2018-48695	4/12/18	CREACIONES YANI	SERVICIOS DE DISEÑOS Y DECORACIÓN DE INTERIORES.	YENELISA HAYDEE TINEO FERNANDEZ	532090
E/2018-47816	27/11/18	CRICARPE INVERSIONES	DESARROLLAR INVERSIONES EMPRESARIALES, COMERCIALIZACIÓN Y DISTRIBUCIÓN DE TODOS TIPO DE ALIMENTOS, BEBIDAS (ENERGIZANTES, GASEOSA Y ALCOHÓLICA).	MANUEL EMILIO MEJIA MOLINA	531361
E/2018-45798	23/11/18	CROSSOVERS AUTO IMPORT	COMPRA, VENTA, IMPORTACIÓN DE VEHICULOS, NUEVOS Y USADOS ASÍ COMO LAS PARTES DE LOS MISMOS.	CARLOS YOVANNY MARTINEZ JORGE	531147
E/2018-46821	26/11/18	CS LOGISTICS	SERVICIOS DE CONSOLIDACIÓN Y TRANSPORTE INTERNACIONAL DE CARGAS AÉREAS MARÍTIMO Y TERRESTRE	LUIS RAFAEL CUELLO SANDOVAL	531238
E/2018-48464	3/12/18	CUETO CREST CONDOS	ADMINISTRACIÓN Y VENTA DE INMUEBLES.	AURY DOMINGUEZ ROSARIO, JOSEPH EDWARD ERISMAN	531926
E/2018-47569	26/11/18	D' ALANNA MICHELLE MINI MARKET	VENTA DE PRODUCTOS ALIMENTICIOS PROCESADOS, PICADERAS, SNACK, BEBIDAS ALCOHÓLICAS Y NO ALCOHÓLICAS, ARTÍCULOS PARA FUMADORES, CIGARRILLOS	HECTOR ANTONIO DIAZ PERDOMO, ROSY MARIBEL SOTO	531272
E/2018-46312	4/12/18	D' BRITO TARIMAS Y MAS	COMPRA Y VENTA DE TARIMAS DE MADERA Y DE PLÁSTICO.	JUAN CARLOS VALDEZ BRITO	532045
E/2018-48326	30/11/18	D' CARELA PESCADERIA Y SUPLICARNES	COMERCIALIZACIÓN, DISTRIBUCIÓN, IMPORTACIÓN, EXPORTACIÓN DE TODO TIPO DE PESCADOS, MARISCOS CARNES, EMBUTIDOS, AVES, PRODUCTOS LÁCTEOS, ENTRE OTROS AFINES.	ANTONIO CARELA GERVACIO	531864
E/2018-47540	29/11/18	D' CORTE Y COLORES CMF	SECADOS, CORTES, COLORES, MAQUILLAJES, FACIALES Y TODO TIPO DE SERVICIOS DE BELLEZA	CELESTE MORA FAMILIA	531702
E/2018-46472	22/11/18	D' JHOANFRI EXCLUSIVIDADES	VENTA DE ROPAS, CALZADOS, CARTERAS Y ACCESORIOS PARA DAMAS.	KATHERINE SANTANA REYNOSO	531057
E/2018-47993	28/11/18	D' PATRON BOUTIQUE	VENTA DE ROPA CALZADOS Y ACCESORIOS.	NICOLE ALTAGRACIA PEREZ LIRIANO	531521
E/2018-45979	26/11/18	D' YODIS HAIR CENTER	CENTRO DE BELLEZA, POSTURA DE CABELLO Y TRENZAS, MAQUILLAJE PROFESIONAL PARA EVENTOS, BLOWER, EXTENSIÓN DE PELO.	YOLECNI DISLA	531319
E/2018-47947	28/11/18	D&X SERVICIOS GENERALES	SERVICIOS DE: PLOMERIA, ELECTRICIDAD, HERRERIA, PINTURAS, EBANISTERIAS, FUMIGACION, JARDINERIA, REPARACIONES DE INFRAESTRUCTURAS	EDWARD XAVIER FELIZ ORTIZ	531650
E/2018-47238	22/11/18	D' JOHSAN FASHION Y MAS	COMPRA Y VENTA DE MERCANCIAS TALES COMO PRENDAS DE VESTIR: ROPAS, ZAPATOS, ACCESORIOS, CARTERAS, COMESTIBLES, ELECTRODOMÉSTICOS, MUEBLES Y DEMÁS ACCESORIOS DEL HOGAR	JOHAIRY SANCHEZ	530984
E/2018-47157	22/11/18	D' ENMANUEL MATEO CONFECCIONES, ALTERACIONES Y ALGO MAS	CONFECCIONAR PRENDAS DE VESTIR Y REPARARLAS TAMBIÉN HACEMOS ACCESORIOS PARA EL HOGAR.	ENMANUEL MATEO BERROA	531119
E/2018-47960	28/11/18	D' OLGA PICHARDO LA COCINITA GOURMET	VENTA DE COMIDA EMPRESARIAL Y AL DETALLE, PREPARACIÓN DE BUFFET, BEBIDAS NACIONALES Y ELTRANJERAS ELABORACIÓN Y DISTRIBUCIÓN DE ALIMENTOS Y BEBIDAS	OLGA DE JESÚS PICHARDO VALDEZ DE VENTURA	531477
E/2018-46960	21/11/18	D' BENITO RAMIREZ BARBER SHOP	SERVICIOS DE PELUQUERÍA.	BENITO RAMIREZ ARMENGOT	530923
E/2018-48335	30/11/18	D' YANDI SALON DE BELLEZA	IMPORTACIÓN, EXPORTACIÓN, VENTA Y DISTRIBUCIÓN DE PRODUCTOS DE BELLEZA, CUIDADO CAPILAR CUIDADO FACIAL, CORPORAL, MANICURE Y PEDICURE	DINANYELI MEDINA SUERO	531824
E/2018-47425	23/11/18	DAJUD	ELAVORACION DE PAN, GALLETAS Y DERIVADO DE LA HARINA	DAVID JADALLA-MARIA NASSER	531123
E/2018-47458	26/11/18	DAME LU' YT	DESTINADO A ENTREVISTAR PERSONALIDADES LOCALES E INTERNACIONALES DESTACADAS EN EL ÁMBITO SOCIAL, ARTÍSTICOS Y CULTURAL E INFORMAL A TRAVÉS DE PLATAFORMAS DE REDES SOCIALES.	CHARLIE JUNIOR NUÑEZ DE LA ROSA	531138
E/2018-45590	12/11/18	DARD	SERVICIOS DE TRANSPORTE AÉREO, VUELOS CHÁRTER, LINEA AÉREA.	NORIEGA GROUP, S.R.L.	531835
E/2018-47243	22/11/18	DÁVALOS & ASOCIADOS	PRESTACIÓN DE SERVICIOS CONSULTORÍA Y ASESORAMIENTO A PERSONAS Y EMPRESAS EN ESTRATEGIAS DE COMUNICACIÓN E IMAGEN.	MARIO MANUEL DÁVALOS PERDOMO	531020
E/2018-47123	27/11/18	DAVID CLISSOLD HOLDINGS	ADMINISTRACIÓN Y RENTAS DE BIENES INMUEBLES EN GENERAL.	DAVID BRYAN CLISSOLD	531342
E/2018-48701	4/12/18	DAVID SENA GARDEN WORLD	SERVICIOS DE MANEJO DE PLAGAS URBANÍSTICAS Y JARDINERÍA ESPECIALIZADA.	DAVID ALEXANDER FELIZ SENA	532094
E/2018-47857	3/12/18	DE ANTHEIRY BOUTIQUE	VENTA DE ROPA PARA DAMAS, CABALLEROS Y NIÑOS, VENTA DE PERFUMES, ACCESORIOS, CARTERAS Y COSMÉTICOS.	MARIA LORENZA GARCIA DE LOPEZ	531997
E/2018-45738	20/11/18	DECO POSTRES BY RAYSA PUJOLS Y EVENTOS	ELABORACIÓN DE TODO TIPO DE POSTRES, GALLETAS, PASTELES, MESAS DE DULCES, DECORACIONES DE FIESTAS Y EVENTOS EN GENERAL	RAYSA MIOSOTTY PUJOLS VIZCAINO	530844
E/2018-45717	28/11/18	DECORANDO SRB	VENTA Y CONFECCIÓN DE MOBILIARIOS Y SERVICIO DE DISEÑO DE INTERIORES.	SONIELINA RODRIGO BONILLA	531508
E/2018-47249	22/11/18	DEL CORAZÓN DE JESUCRISTO	ATENCIÓN MÉDICA, SALUD, MEDICINA Y EDUCACIÓN A LAS PERSONAS ADULTAS Y MENORES DEL MUNICIPIO DE SÁNCHEZ Y DE TODA LA REGIÓN QUE LO SOLICITE, EN FORMA GRATUITA.	STEVEN CHARLES DORSEY	531231
E/2018-42758	29/11/18	DELISPAN	FABRICACIÓN DE PAN Y REPOSTERÍA.	PABLO BIENVENIDO ABREU TORRES	531614

[210] EXP.	[220] SOL. FECHA	[561] NOMBRE COMERCIAL	[510] ACTIVIDAD	[730] SOLICITANTE	[111] REGISTRO
E/2018-45509	23/11/18	DELIYENNY LIGHT & ALGO MAS	VENTA DE TODO TIPO DE COMIDA, DESAYUNO, CENA Y JUGOS.	YENNY GRISELDA REYNOSO DE GARCIA	531160
E/2018-46905	28/11/18	DESIGN WEEK DOMINICANA DWRD	REALIZACIÓN DE EVENTOS, TALLERES, CONFERENCIAS, FERIAS ORIENTADAS AL DISEÑO DE INTERIORES Y ARQUITECTURA.	JORGE EMMANUEL BROWN COTT	531723
E/2018-46548	23/11/18	DESPACHO JURÍDICO LEXCASTILLO	ASESORAMIENTO LEGAL A LAS PERSONAS Y EMPRESAS. BRINDAR SERVICIOS LEGALES DE ALTA CALIDAD Y COMPETITIVOS EN LOS CAMPOS DE DERECHO CONSTITUCIONAL, CIVIL, COMERCIAL, INMOBILIARIO	CARMEN CASTILLO ACOSTA, JUNIOR NICOLAS GUTIERREZ CASTILLO	531169
E/2018-47852	28/11/18	DESTINO 352	COMERCIALIZACIÓN, DISTRIBUCIÓN, IMPORTACIÓN Y VENTA DE CIGARROS, TABACOS Y ARTÍCULOS PARA FUMADORES; VENTA DE BEBIDAS ALCOHÓLICAS.	MIGUEL ALFREDO YARULL TACTUK	531619
E/2018-48877	5/12/18	DETROIT DIESEL	COMPRA, VENTA, DISTRIBUCIÓN Y ALMACENAMIENTO DE TODO TIPO DE COMBUSTIBLES Y DERIVADOS DEL PETRÓLEO.	JULIO MIGUEL RODRIGUEZ CABRERA	532274
E/2018-47268	3/12/18	DF PREMIUM CIGARS	LA FABRICACIÓN, VENTA Y DISTRIBUCIÓN DE CIGARROS, PRENDAS Y ACCESORIOS ALUSIVOS AL CIGARRO.	JOSE GREGORIO FRIAS PEREZ	532040
E/2018-47587	26/11/18	DIÁLOGO 2	PRODUCCIÓN, CONDUCCIÓN Y REALIZACIÓN DE PROGRAMA TELEVISIVO SOBRE DESARROLLO Y EMPRENDEDURISMO.	MIGUEL RAUL RAMON COHN THOMAS	531345
E/2018-45880	29/11/18	DIAMOND1LUXURY R.V.A	FABRICACIÓN Y REPARACIÓN DE PRENDAS Y RELOJES, VENTAS DE ROPA Y CALZADOS.	RICHARD ANDERSON VALDEZ ABREU	531711
E/2018-47773	27/11/18	DIANA BAUTISTA ABOGADOS & CONSULTORES LEGALES	SERVICIOS JURÍDICOS	DIANA CAROLINA BAUTISTA MERCEDES	531430
E/2018-47258	22/11/18	DIBERCORP	MANTENIMIENTOS EN GENERAL DE CONDOMINIOS, CÁMARA DE SEGURIDAD, SEGURIDAD FÍSICA, LIMPIEZA INDUSTRIAL.	GIORIBER CORTORREAL ARNAUD	531418
E/2018-48350	4/12/18	DIESEL LCME	VENTA Y DISTRIBUCIÓN DE COMBUSTIBLE.	MARIA ELIZABETH MALDONADO ESTRELLA	532177
E/2018-47239	22/11/18	DIGIMEDIA, SOLUCIONES TECNOLÓGICAS	SERVICIOS DE AGENCIA PUBLICITARIA INTEGRAL DE PRODUCTOS, DEDICADA A LA VENTA DE SERVICIOS AMPLIOS DE MARKETING	MIGUEL ANGEL PEREZ SANCHEZ	531015
E/2018-48283	30/11/18	DIGITAL PIX 360	IMPRESIÓN Y DIGITALIZACIÓN DE TODO TIPO DE IMÁGENES, TALLER PUBLICITARIO E IMPRENTA.	HUASCAR EDISON VALDEZ PEREZ	531886
E/2018-43733	26/11/18	DIGITAL SECURITY MODERN DSM	INSTALACIONES DE CCTV, PUERTAS ACCESOS, ALARMA Y REDES	RAMON EDUARDO PRATS REYES	531225
E/2018-47658	29/11/18	DIKEL STYLE	SE DEDICARA A LA IMPORTACIÓN DE PRENDA DE VESTIR, DISTRIBUCIÓN, VENTA AL POR MAYOR Y DETALLES.	DILENY DEYANIRA ABREU SANCHEZ	531979
E/2018-47417	23/11/18	DIOS NOS ILUMINA DANCER STUDIO DNIDANCERS	SHOWS DE BAILARINES HORAS LOCAS, 15 AÑOS SHOW DE FUEGO, ANIVERSARIOS, FIESTAS PRIVADAS, VÍDEOS MUSICALES, BODAS PROMOCIONES CUMPLEAÑOS, DIRECCIÓN GENERAL PARA ARTISTAS.	RAMONA ESTHER HEREDIA ALVAREZ, VICTOR OSVALDO VICTOR HEREDIA	531186
E/2018-46314	29/11/18	DIRECTION LIFE	COMPRA, VENTA Y DISTRIBUCIÓN AL POR MAYOR Y DETALLE DE PRODUCTOS DE BELLEZA A NIVEL GENERAL	MANUEL CABRERA OGANDO	531731
E/2018-47303	29/11/18	DISEÑO Y CONSTRUCCIONES SOLIGHT	DISEÑO Y CONSTRUCCIÓN DE OBRAS CIVIL.	ANYELO VASQUEZ PEREZ	531869
E/2018-43152	13/11/18	DISTRIZUCA INTERNACIONAL	DISTRIBUCIÓN Y VENTA DE PRODUCTOS AGROPECUARIOS.	FELIX ERNESTO OLIVARES DELGADO	531292
E/2018-47299	23/11/18	DISTRIBUIDORA AVÍCOLA EL PIRATA	DISTRIBUIDORA DE PRODUCTOS AVÍCOLAS CON TODOS SUS DERIVADOS.	FELIX BIENVENIDO FRANCISCO MARTINEZ	531200
E/2018-44741	26/11/18	DISTRIBUIDORA DE VÍVERES EZERODRI	DISTRIBUIDORA Y VENTAS DE TODO TIPOS DE GUINEOS, VÍVERES, YAME Y PLÁTANOS.	EZEQUIEL REYES RODRIGUEZ	531099
E/2018-48345	30/11/18	DISTRIBUIDORA FAMILIA DIAZ DE LEON	DISTRIBUCIÓN Y VENTA DE PRENDAS DE VESTIR, ZAPATOS, COSMETICOS Y BISUTERIA.	WINSTON EDUARDO DIAZ MENDOZA, LOURDES DE LEON MATEO DE DIAZ	531827
E/2018-47518	26/11/18	DISTRIBUIDORA HERNANDEZ MOREL	DISTRIBUCIÓN Y VENTA DE PRODUCTOS DE BELLEZA TALES COMO: COSMÉTICOS, PRODUCTOS CAPILARES.	VICTOR MANUEL HERNANDEZ MOREL	531293
E/2018-48771	5/12/18	DISTRIBUIDORA INDOZAN	COMPRA Y VENTA DE PRODUCTOS DE CONSUMO MASIVO TALES COMO: COMESTIBLES, DETERGENTES, DESECHABLES, BEBIDAS, ENLATADOS Y DEMÁS RELACIONADOS.	ADROBEL DE JESUS SANTANA	532198
E/2018-46397	22/11/18	DISTRIBUIDORA SUR FJTC	DISTRIBUCIÓN Y VENTAS DE PRODUCTOS COMESTIBLES.	FRANCISCO JOSE TORIBIO CASTILLO, MORAIMA CUEVAS FRANCISCO	531055
E/2018-46080	28/11/18	DISTRIBUIDORA Y PRODUCTORA DE POLLOS DIEGO GARCIA RAMOS	COMPRA Y VENTA AL POR MAYOR Y AL DETALLE DE POLLOS, GALLINAS, GUINEA, CERDO, VACA Y TODOS LOS DERIVADOS DE LA MISMA.	DIEGO RADELKIS GARCIA RAMOS	531498
E/2018-43318	22/11/18	DITOUR CARIBBEAN SURF ADVENTURE	OPERADOR TURÍSTICO, CLASES DE SURF, EXCURSIONES Y SERVICIOS TURÍSTICOS.	DMITRY YUSHKO	531018
E/2018-48100	29/11/18	DIVINO R & C SPORT	VENTA DE TODA CLASE DE ÚTILES DEPORTIVOS.	CORNELIO DE JESUS CASTILLO GARCIA, ROBERTO SALDAÑA CHAVEZ	531959
E/2018-47573	26/11/18	DJ CARGO	AGENTE DE CARGA, TERRESTRE, AÉREA Y MARÍTIMA EN SENTIDO GENERAL.	RIMALDA MELISSA ESTRELLA ALBA DE DIAZ	531975
E/2018-48922	5/12/18	DLF CONSULTING	SERVICIOS DE CONTABILIDAD Y TENEDURÍA DE LIBROS, AUDITORÍA Y ASESORÍA FISCAL.	ADOLFO BENJAMIN SANCHEZ DE OLEO	532249
E/2018-47660	27/11/18	D-LIMBERT ALTA COSTURA	FABRICACIÓN DE PRENDAS DE VESTIR.	LIMBERT SALOMON CASTILLO BAEZ	531386
E/2018-47626	27/11/18	DM MARU	COMERCIALIZACIÓN, IMPORTACIÓN, EXPORTACIÓN, MANTENIMIENTO Y REPARACIÓN DE TODO TIPO DE VEHÍCULOS DE MOTOR, SIN NINGUNA DISTINCIÓN	SEUNGBAE JI	531414
E/2018-47405	4/12/18	DOBLEA SMARTPHONE	VENTA DE TELÉFONOS INTELIGENTES.	ANEURYS MARTINEZ GARCIA	532111
E/2018-44160	27/11/18	DOMICILIUM ASESORES INMOBILIARIOS	ADMINISTRACIÓN DE BIENES RAÍCES POR COMISIÓN O POR CONTRATO, OPERACIONES INMOBILIARIAS DE INVERSIONISTAS EXTRANJEROS, SERVICIOS INMOBILIARIOS	ARIEL ARSENIO PEREZ RODRIGUEZ	531317
E/2018-47961	28/11/18	DOMIGUEZ ACERO, DOMIACER	FABRICACIÓN E INSTALACIÓN DE ESTRUCTURA METÁLICA.	EDWARD MIGUEL DOMINGUEZ SANCHEZ	531566
E/2018-47167	28/11/18	DOMINEAT CORP	BIENES RAÍCES Y CONSULTORÍA FINANCIERA.	NEOLIS PARTNERS, S.R.L.	531620
E/2018-47166	28/11/18	DOMINEAT GROUP	BIENES RAÍCES Y CONSULTORÍA FINANCIERA	NEOLIS PARTNERS, SRL	531839
E/2018-47168	28/11/18	DOMINEAT HOLDING	BIENES RAÍCES Y CONSULTORÍA FINANCIERA.	CESAR AMAURY MIGUEL GONZALEZ, NEOLIS PARTNERS, S.R.L.	531621
E/2018-47169	28/11/18	DOMINEAT PARTNERS	BIENES RAÍCES Y CONSULTORIA FINANCIERA	NEOLIS PARTNERS, SRL	531622
E/2018-47391	23/11/18	DOMINICAN FETAL CENTER DOFECE	REPRESENTA LA RED NACIONAL DE ATENCIÓN A EMBARAZOS DE ALTA COMPLEJIDAD, DONDE EL COMPROMISO DE LA SALUD DE LA MADRE Y EL FETO	RAMIRO JESUS DIAZ PRIMERA	531179
E/2018-41897	26/11/18	DOMINICAN PRO GAMING LEAGUE DPGL	ORGANIZACIÓN Y PRODUCCIÓN DE ACTIVIDADES Y CAMPEONATOS PROFESIONALES DE DEPORTES ELECTRÓNICOS Y VIDEO JUEGOS VIRTUALES	ROBERT CRISTIAN MARTINEZ BAUTISTA	531266
E/2018-46949 532060	4/12/18	DOMINICANA AUTOS UNIVERSAL, DAU	COMPRA, VENTA Y FINANCIAMIENTO DE VEHÍCULOS.	FRANCIS JORGE EUSEBIO, RUDY D' OLEO D OLEO	
E/2018-48840	5/12/18	DOMONO STUDIO	OFRECER SERVICIOS DE MULTIMEDIA, ANIMACIONES 2D Y 3D, VIDEO MAPPING, PIXEL MAPPING DISEÑO GRAFICO, FOTOGRAFIA, PUBLICIDAD EN GENERAL	JORGE EMILIO LULO VICTOR	532252,
E/2018-48072	29/11/18	DON ARMANDO FRANCO COMIDA TÍPICA	RESTAURANTE DEDICADO A LA PREPARACIÓN Y ELABORACIÓN DE COMIDAS TÍPICAS Y CRIOLLAS DE LA REPÚBLICA DOMINICANA	BONIFACIO FRANCO AMADOR, MARISOL FRANCO GUERRERO	531589
E/2018-47207	22/11/18	DON PATICO CIGARS	ELABORACIÓN DE CIGARROS.	ANGEL VESPASIANO MERCANO MENDOZA	531037
E/2018-48848	5/12/18	DOPPELMAYR DOMINICANA	SUMINISTRO, MONTAJE, INSTALACIÓN, OPERACIÓN Y MANTENIMIENTO DE TELEFÉRICOS Y SERVICIOS DE TRANSPORTE POR CABLE.	JUAN MANUEL PAUL FAYEN	532284
E/2018-43453	30/11/18	DOS COLLEGE	INSTITUTO DE DIRECCIÓN DE NEGOCIOS Y LIDERAZGO HUMANÍSTICO	SALOMON SOLER CALVO	531963
E/2018-46970	29/11/18	DR. JOSE TG CLINICA DENTAL	SERVICIOS ODONTOLÓGICOS.	JOSE ALBERTO TORRES GOMEZ	531718
E/2018-48547	3/12/18	DR. WILSTORE CELL-PHONE	ACTIVACIÓN, VENTA Y DESBLOQUEO DE CELULARES	WILLY ENCARNACION BAEZ	532047
E/2018-47480	4/12/18	DRESSER BY JENNIFER GUZMAN	LA FABRICACIÓN, COMERCIALIZACIÓN EN CUALQUIERA DE SUS FASES, IMPORTACIÓN, EXPORTACIÓN Y VENTA AL MAYOR Y AL DETALLE DE TODA CLASE DE MATERIAS PRIMAS	DIONISIO ANTONIO GUZMAN	532128
E/2018-47984	28/11/18	DRISUF	MANTENIMIENTO INDUSTRIAL, OBRAS CIVILES, RENTA DE EQUIPOS, SERVICIOS PROFESIONALES DE INGENIERÍA, MANTENIMIENTO DE VIVIENDA, MANTENIMIENTO DE CONDOMINIOS	JUAN GABRIEL LORA LOPEZ	531579
E/2018-47174	22/11/18	DROIT CONSULTOR EMPRESARIAL	SERVICIOS DE PERSONAL Y RECLUTAMIENTO; SERVICIOS DE ASESORIA, CONSULTORIA, INFORMACION E INVESTIGACION DE NEGOCIOS Y ADMINISTRACION	WELLINGTON PIERRE PATRICIO	531196
E/2018-47473	26/11/18	DROPETT VILLA	RENTA DE VILLAS TURÍSTICAS DE CORTA ESTADÍA EN EL COMPLEJO TURÍSTICO CASA DE CAMPO EN LA ROMANA, OPERACIONES DE BIENES RAÍCES EN GENERAL	JOSE FELIPE DE JESUS COLON PEÑA	531143
E/2018-47707	27/11/18	DUOTOWER	CONSTRUCCIÓN Y DISEÑO DE EDIFICACIONES.	ANDRÉS LEOVIGILDO LEÓN VÁSQUEZ	531471
E/2018-47056	21/11/18	DUVENT ARQUITECTURA	ARQUITECTURA, INGENIERÍA Y DISEÑO DE APARTAMENTOS, CASAS, EDIFICIOS Y RECONSTRUCCIÓN EN GENERAL.	MAYKOLL ISAAC VENTURA POLANCO	530913
E/2018-47192	22/11/18	EAGLE MARKETING RD	PUBLICIDAD PARA BIENES RAÍCES.	JULIO CESAR MOQUETE MARTINEZ	531221
E/2018-47195	22/11/18	EBANISTERÍA PARRA	FABRICACIÓN DE TODO TIPO DE MUEBLES, PUERTAS, VENTANAS Y GABINETES Y AFINES EN MADERA.	DANNY ANTONIO PARRA RODRIGUEZ	531034
E/2018-43330	3/12/18	EBELIFE	VENTA AL POR MAYOR Y AL DETALLE DE PRENDAS DE VESTIR Y ACCESORIOS PARA DAMAS, CABALLEROS Y NIÑOS Y ARTÍCULOS PARA EL HOGAR.	YUDERKA DEL CARMEN RAMOS LIZARDO	532030
E/2018-46654	4/12/18	ECC TRAININGS	ADISTRAMIENTOS PARA PROFESIONALES DE LA SALUD Y CONSULTORÍAS EN SALUD Y SEGURIDAD.	RAQUEL PEÑA BAUTISTA	532041
E/2018-47983	28/11/18	EDECOOP	CAPTACION DE AHORROS Y OTORGAMIENTO DE CREDITOS	COOPERATIVA DE AHORROS, CREDITOS Y SM EDESUR, EDECOOP	531576
E/2018-47981	28/11/18	EDECOOP COOPERATIVA DE AHORROS Y CREDITOS	CAPTACIÓN DE AHORROS Y OTORGAMIENTO DE CRÉDITOS	COOPERATIVA DE AHORROS, CREDITOS Y SM EDESUR, EDECOOP	531574
E/2018-47985	28/11/18	EDECOOP COOPERATIVA DE AHORROS Y CREDITOS	SERVICIOS DE AHORROS Y CREDITOS	COOPERATIVA DE AHORROS, CREDITOS Y SM EDESUR, EDECOOP	531578
E/2018-47430	23/11/18	EDESA IMPORT	IMPORTACIÓN, EXPORTACIÓN, VENTA, DISTRIBUCIÓN, COMERCIALIZACIÓN DE MATERIAL Y EQUIPOS PARA LA CONSTRUCCIÓN.	JOSE LUIS CANALES URETA	531165
E/2018-47950	28/11/18	EDITORIA LISTIN DIARIO	EDITORIA, NOTICIAS, REPORTES E INFORMACIÓN, PUBLICIDAD, EVENTOS CULTURALES E IMPRENTA.	EDITORIA LISTIN DIARIO, S.A.	531478
E/2018-47341	23/11/18	EL CAFECITO DE PLÁSTICA	TERTULIA-CONVERSATORIO. ES UN ESPACIO DE DISCUSIÓN PRINCIPALMENTE SOBRE LAS ARTES VISUALES ENTRE ARTISTAS DE DIFERENTES TENDENCIAS	ELIOSNET VIDAL LARA	531253
E/2018-47292	22/11/18	EL CARTEL DE LA MAKKINNA	COMERCIALIZACIÓN Y FILMACIÓN DE CORTO Y LARGOMETRAJE Y ACTIVIDADES AFINES.	ERIK WILSON BITTAR SANCHEZ	531164
E/2018-48055	29/11/18	EL HANGAR DRIVE THRU	VENTA DE CUALQUIER TIPO DE PRODUCTOS COMESTIBLES Y BEBIDAS, PRODUCTOS DESECHABLES DEL HOGAR, LACTEOS, EMBUTIDOS, FOSFOROS, CIGARRILLOS.	EL HANGAR DRIVE THRU, SRL	531595
E/2018-47190	30/11/18	EL NARANJAL INVERSIONES Y FINANCIAMIENTOS	SERVICIOS DE PRESTAMOS, FINANCIAMIENTO, ADMINISTRACIÓN Y ALQUILER DE INMUEBLES.	RAFAEL ANTONIO MARTINEZ MENDOZA	531899

[210] EXP.	[220] SOL. FECHA	[561] NOMBRE COMERCIAL	[510] ACTIVIDAD	[730] SOLICITANTE	[111] REGISTRO
E/2018-48575	4/12/18	EL PAELLERO	SERVICIOS DE REALIZACIÓN DE COMIDA, PARA EL CONSUMO HUMANO.	ANNISAURA SANCHEZ LANTIGUA	532150
E/2018-45731	27/11/18	EL PATIO RACING DRAGUEO	EVENTOS DE CARROS DE CARRERA Y DRAGEO.	HUANY NORLUI BAUTISTA PERALTA	531390
E/2018-48721	4/12/18	EL PUEBLO MANDA HD TV	PROGRAMA DE TELEVISIÓN.	ANGEL JOSE FRANCISCO FRANCISCO DE LOS SANTOS	532117
E/2018-41305	26/11/18	EL REY DEL MOFONGO DON NAO	VENTA DE COMIDA.	FULGENCIO EMMANUEL SANCHEZ JORGE	531264
E/2018-48169	29/11/18	EL RINCÓN DE LOS RECUERDOS	VENTAS DE ALIMENTOS Y BEBIDAS (RESTAURANTE/COMEDOR).	DIONISYS MENDEZ VOLQUEZ	531751
E/2018-47831	30/11/18	ELECTRO SOLUTION SECURITY CONVIC	ASESORIA E INSTALACIÓN DE SEGURIDAD ELECTRÓNICA, AUTOMATIZACIONES Y ELECTRICIDAD.	CARLOS MANUEL CONCEPCION VICENTE	531879
E/2018-47325	23/11/18	ELECTROAUTOAMBIENTALCIBAO	IMPORTAR CARRO ELÉCTRICO.	PORFIRIO ANTONIO CERDA COLLADO	531249
E/2018-47583	26/11/18	ELECTROMUEBLES MAXIMO DISLA	VENTA DE MUEBLES PARA EL HOGAR	MAXIMINO DISLA RAMOS	531340
E/2018-47672	27/11/18	ELECTROTEC	FABRICACIÓN E INSTALACIÓN DE TRANSFORMADORES DE DISTRIBUCIÓN DE ENERGÍA ELÉCTRICA Y BOBINADO DE MOTORES DE ALTA POTENCIA.	ELECTROTEC, S.R.L.	531468
E/2018-47444	23/11/18	ELEGANCE INMOBILIARIA & CONSTRUCTORA	PROYECTOS INMOBILIARIOS, CONSTRUCCIÓN DE INMUEBLES Y SU POSTERIOR VENTA, ASÍ COMO DISEÑOS, ELABORACIÓN DE PLANOS, COMPRA Y VENTA DE MATERIALES DE CONSTRUCCIÓN	EDWARD LAUREANO, NELSON MANUEL FLORES	531109
E/2018-43149	24/10/18	ELIAS PIÑA FM	EMISORA RADIAL, SERVICIOS DE RADIODIFUSIÓN	EDGAR JOEL MEJIA CASTILLO	531331
E/2018-48153	29/11/18	ELICARE	DISTRIBUCIÓN Y VENTA DE LINEA DE COSMÉTICOS.	SOCRATES RADHAMES DIAZ VITTINI, FELICIA ELIZABETH ROMERO LACHAPEL DE DIAZ	531682
E/2018-48485	3/12/18	ELIDO AUTO ADORNO	VENTA DE ACCESORIOS DE VEHÍCULOS.	VICTOR ELIDO SANTANA RODRIGUEZ	531907
E/2018-45077	22/11/18	ELKA PUELLO SERVICIOS CONTABLES	SERVICIOS DE IGUALS CONTABLES, FINANCIERA Y FISCAL.	ELKA FANNY PUELLO FILION	530995
E/2018-45136	5/12/18	EMBARKCO GROUP	EXPORTACIÓN E IMPORTACIÓN DE ALIMENTOS, MANUFACTURA DE ALIMENTOS, COMPRA, VENTA, DISTRIBUCIÓN DE ALIMENTOS.	JOHN ANDREW COLLINS CALCAÑO, FRANCISCO SEGUNDO OLIVO FERNANDEZ	532245
E/2018-48619	4/12/18	EME SPORT	BANCA DE APUESTA DEPORTIVA Y DE LOTERÍA, JUEGOS DE ENTRETENIMIENTO Y APUESTAS.	ALCIBIADES TEJEDA	532156
E/2018-48068	29/11/18	EMI SOLUTIONS G.P	OFRECEMOS SERVICIOS DE DOMÉSTICA Y DE NEGOCIOS, DE MANERA CONSISTENTE, EXPERIMENTANDO UN CRECIMIENTO INCESANTE Y EXPANDIENDO NUESTRO SERVICIOS COMO EMPRESA CONTRATISTA Y FACILITADORA DE EMPLEOS	GEDNA DILFRANCIS GARCIA PEREZ	531744
E/2018-47236	26/11/18	EMPRENDE AHORA	PRODUCCIÓN AUDIOVISUAL.	LUIS ALFREDO CASTELLANOS RODRIGUEZ, STEVENSON GRULLON VILLANUEVA	531232
E/2018-47481	3/12/18	ENERGIA SOLAR RENOVABLE A&MG	INSTALACIÓN DE SISTEMA SOLAR, INSTALACIÓN DE CÁMARA DE SEGURIDAD, INSTALACIÓN DE AIRE ACONDICIONADO, INSTALACIÓN DE INVERSORES	ANDRECITO GONZALEZ VASQUEZ, LEOPOLDO MINAYA GRULLON	532004
E/2018-43746	21/11/18	ENLACES DOMINICANA ENLACDOM	INTERMEDIACIÓN ENTRE VENDEDORES Y COMPRADORES DE: INMOBILIARIO (CASAS, SOLARES, APARTAMENTOS, FINCAS) VEHÍCULOS ARTÍCULOS DEL HOGAR PIEZAS DE VEHÍCULOS PRODUCTOS TECNOLÓGICOS EQUIPOS INDUSTRIALES PRENDAS DE VESTIR.	EURIPIDES CUEVAS RODRIGUEZ	531314
E/2018-48014	28/11/18	EQUIPO JURÍDICO SANTO DOMINGO ESTE EJUSADOE	REALIZACIÓN DE ACTIVIDADES DE FORMACIÓN ACADÉMICA Y LABORAL EN FAVOR DE TODOS LOS ABOGADOS	LUCIA DEL CARMEN FLORENTINO DE DE LOS SANTOS	531514
E/2018-47024	21/11/18	ESCUELA DE CHOFERES GABRIEL RUBIO	IMPARTIR CURSOS TEÓRICOS Y PRÁCTICOS, CAMBIO DE LICENCIA LIVIANA A PESADA.	JUAN ROQUE GABRIEL RUBIO	530892
E/2018-48178	29/11/18	ESCUELA LABORAL CENATESIS	IMPARTIR CURSOS TÉCNICOS Y TALLERES.	ANA CRISTINA ROSARIO PAREDES	531675
E/2018-46575	30/11/18	ESPIGA DIGITAL TV	NOTICIAS Y ENTRETENIMIENTO.	SAMMY DAVIS HERNANDEZ POLANCO	531845
E/2018-47189	22/11/18	ESTACION DE SERVICIOS QUISQUEYA	EXPENDIO DE PRODUCTOS DERIVADOS DEL PETROLEO.	ESTACION DE SERVICIOS QUISQUEYA, S.R.L.	530978
E/2018-45353	26/11/18	ESTÉTICA DENTAL DOCTORA MARIA PAULA RODRIGUEZ	SERVICIOS DE ODONTOLOGÍA.	MARIA DEL CARMEN PAULA RODRIGUEZ, RAMONA JEANNETTE PAULA RODRIGUEZ	531303
E/2018-48088	29/11/18	ESTRATEGISTA	ASESORIA Y CONSULTORIA ESTRATÉGICA PARA EMPRESAS Y EMPRENDEDORES.	ALEXIS RAFAEL SANCHEZ JOHNSTON	531740
E/2018-47035	28/11/18	ESTRELLA ARIAS EVENTS SOLUTIONS Y LICORES	VENTA DE BEBIDAS, ALQUILERES DE SALAS DE MUEBLES, HIELERAS Y ESTACIONES DE SERVICIOS DE BARES, SERVICIOS DE CAMAREROS, BARTENDER, CAJERAS, AUXILIARES DE SERVICIOS.	DARLYN JOSE ESTRELLA PEÑA, RICHARD ARIAS PEÑA	531664
E/2018-48623	4/12/18	EVAMATH BUSINESS AND TRADE	DISTRIBUCIÓN Y VENTA DE EQUIPOS ELECTRÓNICOS TALES COMO: COMPUTADORAS, LUCES, EQUIPOS DE SONIDO ENTRE OTROS Y CONSOLIDACIÓN DE LOS MISMOS.	JOSE MANUEL CASADO BAZIL	532135
E/2018-48266	5/12/18	EXCHANGE INTERCULTURAL PROGRAMS EXIPRO	ENTIDAD DEDICADA A TRAMITAR Y GESTIONAR INTERCAMBIOS CULTURALES.	MICHAEL DIONICIO DIAZ QUERO	532279
E/2018-45754	26/11/18	EXCOVEG	EXPORTACIÓN Y COMERCIALIZACIÓN DE FRUTAS Y VEGETALES.	LILIANA JOSEFINA QUEZADA AQUINO, LUIS MANUEL GUICHARDO LIRIANO	531223
E/2018-37577	28/11/18	EXELON GLOBAL SOLUTIONS	COMPRA, VENTA Y DISTRIBUCIÓN DE PRODUCTOS ELECTRÓNICOS, TECNOLÓGICOS Y TELECOM INFORMÁTICOS.	YEURKIS NARDO PEREZ DIAZ	531456
E/2018-48348	30/11/18	EXODO PETROLEUM CORPORATION	VENTAS Y DISTRIBUCIÓN DE COMBUSTIBLES A DOMICILIO.	DIANA CAROLINA ALCANTARA ESPINOSA	531834
E/2018-41818	16/10/18	EXPORTACIONES JAVIER GARABITO	EXPORTACIÓN E IMPORTACIÓN DE PRODUCTOS ALIMENTICIOS.	GILBERTO JAVIER GARABITO NOVA	531265
E/2018-45927	28/11/18	EXPORTADORA BUENO	EXPORTACIÓN DE PRODUCTOS DOMINICANOS A TODAS PARTES DEL MUNDO TALES COMO CASABE, MENTA, DULCE, VAINILLAS, ORÉGANOS, SAZÓN	EXPORTADORA BUENO SRL	531510
E/2018-47517	28/11/18	EXPRESIONES AUTENTICAS	REPOSTERÍA, DECORACIÓN, PREPARACIÓN DE EVENTOS, REGALOS Y DETALLES, ORGANIZACIÓN DE FIESTA, DECORACIÓN DE INTERIORES, REMODELACION Y DISEÑOS DE ARQUITECTURAS	JANNEY ALTAGRACIA SURIEL ROSARIO	531476
E/2018-48533	5/12/18	EXTRAVAGANCE.OUTFIT DML	IMPORTACIÓN Y EXPORTACIÓN, ELABORACIÓN, DISTRIBUCIÓN Y VENTA DE PRENDAS DE VESTIR DEPORTIVA, DE MANERA NACIONAL E INTERNACIONAL.	DANIELA MOLINA LONDOÑO	532196
E/2018-47375	23/11/18	F.S.C.C GROUP	COMPRA, VENTA Y ALQUILER DE EQUIPOS INDUSTRIALES, COMPRAVENTA DE INMUEBLES.	ITZIAR CANDO SOLER	531290
E/2018-48830	5/12/18	F-01 AGUA BEACH'S	INSTRUCTORES DE DEPORTES ACUÁTICOS, EXCURSIONES EN BOTE, BANANA BOAT, RENTA DE PLATAFORMAS ACUÁTICAS	MANUEL RAFAEL SANCHEZ	532243
E/2018-47910	28/11/18	FAB&ALE	SERVICIOS DE EXPENDIOS DE ALIMENTOS Y BEBIDAS (RESTAURANTE), PRODUCCIÓN DE PRODUCTOS ALIMENTICIOS EN GENERAL.	ALESSANDRO ROMANO, FABIO D'AMBROSIO	531573
E/2018-47943	28/11/18	FACTOR X	ACTIVIDADES ARTÍSTICAS, GRUPO MUSICAL.	ALVARO ARMANDO GUZMAN CABRERA	531656
E/2018-47724	27/11/18	FAMILIA TRAVEL	SERVICIOS DE AGENCIA DE VIAJE, VENTA DE BOLETOS AÉREOS, EXCURSIONES NACIONALES E INTERNACIONALES	JENIFFER FAMILIA FAMILIA	531487
E/2018-48104	29/11/18	FANY TOURS & TRAVEL	AGENCIA DE VIAJES.	ESTHEFANY GOMEZ RAMIREZ	531730
E/2018-48611	4/12/18	FARMACEUTICA 3J	IMPORTACIÓN, EXPORTACIÓN, FABRICACIÓN, DISTRIBUCIÓN, COMERCIALIZACIÓN DE PRODUCTOS FARMACÉUTICOS, COSMÉTICOS, Y PRODUCTOS RELACIONADO A LA SALUD HUMANA.	ALAN JIMENEZ MARTINEZ	532138
E/2018-48095	3/12/18	FARMACIA ARENNY	VENTA DE MEDICAMENTOS.	JOEL LUIS	532031
E/2018-48681	4/12/18	FARMACIA CABA	COMPRA, VENTA Y DISTRIBUCIÓN DE PRODUCTOS FARMACÉUTICOS	YESENIA ALTAGRACIA CABA RODRIGUEZ	532068
E/2018-47619	29/11/18	FARMACIA CLAUDIO SANCHEZ	VENTA DE MEDICAMENTOS.	CLAUDIO ANTONIO SANCHEZ MATOS	531816
E/2018-48058	29/11/18	FARMACIA EL GENERAL	VENTAS DE MEDICAMENTOS Y ACCESORIOS Y COSMÉTICOS.	AUGUSTO RENE VALLEJO AMADOR	531668
E/2018-37718	26/11/18	FARMACIA JOAN SOLANO	SERVICIOS FARMACÉUTICOS.	JUAN BAUTISTA SOLANO ENCARNACION	531218
E/2018-45619	20/11/18	FARMACIA KUNHARDT	VENTA DE PRODUCTOS FARMACÉUTICOS.	ALTAGRACIA REYES ALMONTE, PETER SANCHEZ DIAZ	530843
E/2018-43817	29/11/18	FARMACIA LOS CACICAZGO	VENTAS DE MEDICAMENTOS Y MISELANEO	JUAN ALEXANDER SOTO MEJIA	531779
E/2018-48649	4/12/18	FARMACIA SOR MARIANA BORGE	VENTAS DE MEDICAMENTOS GENÉRICOS Y DE LABORATORIOS NO GENÉRICOS.	APOLINA PEREZ CESPEDES	532056
E/2018-47651	27/11/18	FARQUI	EMPRESA DEDICADA A LA MANUFACTURA Y ELABORACIÓN DE PRODUCTOS MEDICINALES PARA HUMANOS EN GENERAL	INDUSTRIA FARMO QUIMICA, SRL	531457
E/2018-48853	5/12/18	FASTBUILDECH INVERSIONES	COMPRA Y VENTA DE ARTÍCULOS NUEVO Y USADO DE OFICINA, HOGAR, BIENES RAÍCES.	JOSE JOROLUIS SENCHAL	532273
E/2018-47165	22/11/18	FAYA STARS DISCO	CENTRO DE DIVERSIÓN.	WILSON RAFAEL GABRIEL PERDOMO	531359
E/2018-47718	27/11/18	FAZA OCUPACIONAL	SERVICIOS DE SALUD, SEGURIDAD E HIGIENE OCUPACIONAL. ENTRENAMIENTOS, CONSULTORIAS, PRUEBAS MEDICAS OCUPACIONALES, MEDICIONES.	ANEL AMELIA ZAYAS DE FAÑA	531452
E/2018-48134	4/12/18	FDR MADERAS Y DECORACIONES.	FABRICACIÓN DE MUEBLES EN MADERAS, VENTAS INSTALACIÓN, REPARACIÓN DE OBJETOS EN MADERA.	FRANKLIN DE LOS SANTOS ROA, FRANDY MIGUEL DE LOS SANTOS HERNANDEZ	532144
E/2018-33143	13/8/18	FEDERACIÓN DOMINICANA DE TAEKWONDO FEDOTAE	ORGANIZACIÓN SOCIAL DEPORTIVA, LÍDER EN EL TAEKWONDO, POR LA INTEGRACIÓN Y FORMACIÓN DE NIÑOS, NIÑAS, ADOLESCENTES, JÓVENES Y ADULTOS, A LA DISCIPLINA DEL TAEKWONDO, EN LA FORMACIÓN DE VALORES MORALES Y ÉTICA DEPORTIVA.	ASOCIACION DOMINICANA DE TAEKWON-DO ITF, ASOCIACION DE TAEKWON-DO DE LA PROVINCIA DAJABON ASOTABON, ASOCIACION DE TAEKWON-DO DE LA PROVINCIA MONTE CRISTI ASOTANCRI, ASOCIACION DE TAEKWON-DO DE LA PROVINCIA DE ELIAS PIÑA ASOTAENA	531677
E/2018-48293	30/11/18	FELPABIZ	SOLUCIONES Y ASESORÍA DE NEGOCIOS, MARKETING DIGITAL, COMPRA Y VENTA DE DIVISAS	FELIX ALBERTO PEREYRA	531851
E/2018-47366	23/11/18	FEREY	IMPORTACION, FABRICACION, INSTALACION Y VENTA DE TOLDOS, CORTINAS, PERGOLADOS, PERSIANAS, ELEMENTOS DECORATIVOS, VELARIAS TENSADAS	REYITA FELIZ	531281
E/2018-48372	5/12/18	FERNANDO CRUZ DOMINICAN SERVICE GROUP	IMPORTACIÓN, COMPRA Y VENTA DE EQUIPOS Y MATERIALES ELÉCTRICOS, MUSICALIZACIÓN, CONSTRUCCIONES CIVILES, MANTENIMIENTO DE EDIFICACIÓN EN GENERAL	FERNANDO CRUZ PAULINO	532236
E/2018-46955	21/11/18	FERRETERIA GARMA	IMPORTACIÓN, EXPORTACIÓN, COMPRA Y VENTA DE MATERIALES FERRETERO, COMERCIALIZACIÓN DE MATERIALES DE CONSTRUCCIÓN Y SERVICIOS DE FERRETERÍA EN GENERAL.	EUSEBIO GARCÍA GARCÍA	530915
E/2018-46456	27/11/18	FESTIVAL DEL CEREZO	FERIA DE FLORISTERÍA PARA LA CONFECCIÓN DE ESCULTURAS, MAQUETAS Y CARROZAS CON DISEÑOS FLORALES	BISMARCK MORALES JIMENEZ	531940
E/2018-47753	28/11/18	FESTIVAL ENTERTAINMENT ARALAL	FILMAR, PLANIFICAR, COORDINAR, PRODUCIR, GRABAR, EDITAR, RODAR TODOS LOS TIPOS DE EVENTOS, ESPECTÁCULOS, FESTIVALES MUSICALES	ARISTIDES ALMONTE ALVARO	531559
E/2018-48398	3/12/18	FIDEICOMISO PROYECTO ARROYO HONDO 40	DISEÑO, CONSTRUCCIÓN, PROMOCIÓN Y VENTA DE INMUEBLES.	HERIBERTO SANTIAGO PURCELL THREAN	531989
E/2018-48585	4/12/18	FIDES DOMINICANA	OFRECER SERVICIOS DE LEGALIZACIONES O NOTARIZACIONES DE ACTOS PUBLICOS Y PRIVADOS, A TODOS CUIDADADOS LEGAMENTE DE TRANSITO O RESIDENTE EN EL PAIS.	ANA LUCIA RAMOS PERALTA	532116
E/2018-41344	4/12/18	FINANCIERA WAJOLOSA	FINANCIAMIENTOS DE VEHICULOS, CASAS, SOLARES, APARTAMENTOS Y PRESTAMOS EN GENERAL	WALVIN JOSE LORA SANCHEZ	532053

[210] EXP.	[220] SOL. FECHA	[561] NOMBRE COMERCIAL	[510] ACTIVIDAD	[730] SOLICITANTE	[111] REGISTRO
E/2018-48290	30/11/18	FINCA DE BANANOS COMAS	EXPLOTACIÓN Y EXPORTACIÓN DE PRODUCTOS AGRÍCOLAS EN GENERAL, INCLUYENDO BANANOS ORGÁNICOS, ASÍ COMO LA DISTRIBUCIÓN, VENTA Y LA COMERCIALIZACIÓN DE DICHO PRODUCTO, AL POR MAYOR Y/O AL DETALLE.	DAVID ALBERTO LOPEZ COMAS, JULITA BEATRIZ COMAS MINGUEZ, MARCIA ALEJANDRA DEL CARMEN COMAS MINGUEZ	531850
E/2018-45057	5/12/18	FINCA PALMAS EL PINTO	FINCA DE ESPARCIMIENTO FAMILIAR, CRIANZA DE ANIMALES DOMÉSTICOS.	LUIS MANUEL SANCHEZ ORTIZ	532262
E/2018-48763	5/12/18	FIZCO DOMINICANA	VENTA, FABRICACIÓN, ALMACENAMIENTO, COMERCIALIZACIÓN Y MEDIACIÓN EN LA VENTA DE TODA CLASE DE MEDICAMENTOS	LUISA DEL ROSARIO SIRI RAMOS	532193
E/2018-48374	3/12/18	FLASH BODY FITNESS LM	GIMNASIO ESPECIALIZADO EN OFRECER EL TRABAJO Y EJERCICIO FÍSICO, ACTIVIDADES CARDIO/AERÓBICOS ENTRE OTROS	LOURDES MARIBEL CRUZ GARCIA DE LEYBA	531961
E/2018-46985	21/11/18	FLECEMI	SERVICIOS DE ELECTRICIDAD Y COMUNICACIÓN	MISAE SUERO MARTINEZ	530922
E/2017-41352	2/10/18	FM NAGUA LA EMISORA DEL PUEBLO	LA RADIO DIFUSIÓN, RADIO, TELEVISIÓN Y COMUNICACIÓN EN EL SENTIDO MÁS AMPLIO QUE INCLUYA DESDE LA PROMOCIÓN DE PROGRAMAS DE TELEVISIÓN SU MERCADO Y TRANSMISIÓN HASTA LA OPERACIÓN DE FRECUENCIAS DE RADIO.	MICHAEL PATRICIO HAZIM RUIZ	525890
E/2018-47353	23/11/18	FMH CARIBBEAN FOOD MARKET AND HEALTH SOLUTIONS	SOLUCIONES DE COMIDAS, VENTAS DE ALIMENTOS Y CENTROS DE SALUD PRIMARIA.	MIGUEL VINICIO GONZALEZ RODRIGUEZ	531195
E/2018-48784	5/12/18	FONDO DE ECODesarrollo DE LA MICROCUCIENCA DEL RIO LOS BAOS FONDOBAOS	CAPTAR Y ADMINISTRAR FONDOS FINANCIEROS PARA LA CONSERVACIÓN DE LOS RECURSOS NATURALES EN LA MICROCUCIENCA DEL RIÓ LOS BAOS.	MARIA MARCIANO	532205
E/2018-46964	21/11/18	FONDO DEL DESARROLLO ACUICULTURA DOMINICANO FONDEADOM	ASOCIACIÓN SIN FINES LUCRO DEDICADA A LA PRODUCCIÓN DE PRODUCTOS ACUICOLAS Y AGRICOLAS	CARLOS ALFONSO SANCHEZ REYES	530863
E/2018-48645	4/12/18	FOODTRUCK DESSERTER	VENTA DE ALIMENTOS Y BEBIDAS PROCESADAS A TRAVÉS DE UN CAMIÓN DE COMIDA AMBULANTE.	RICARDO JAVIER HERRERA MELENDEZ	532166
E/2018-44535	26/11/18	FORMACIÓN Y ASESORÍA EMPRESARIAL EN RECURSOS HUMANOS, FASE	SERVICIOS DE ASESORÍA Y CAPACITACIONES ORGANIZACIONALES EN GESTIÓN HUMANA.	MARTHA CAROLINA CURIEL DE TOLENTINO	531220
E/2018-48138	29/11/18	FOUR AND FOUR PRODUCTION	PRODUCTORA DE CINE, PRODUCCIÓN DE FILMS Y VIDEO CINTA, SERVICIOS CINEMATOGRAFICOS EN GENERAL.	TRISTAN NAPOLEON DESECHENES MARTINEZ	531765
E/2018-48135	29/11/18	FOURSAM FILMS	PRODUCTORA DE CINE, PRODUCCIÓN DE FILMS Y VIDEO CINTA, SERVICIOS CINEMATOGRAFICOS.	TRISTAN NAPOLEON DESECHENES MARTINEZ	531762
E/2018-45152	27/11/18	FRANJOYCE SALÓN SPA	SERVICIOS DEL CUIDADO DEL CABELLO, MANO PIES Y LA SALUD DE LA PIEL, SPA, VENTA DE PRODUCTOS DE BELLEZA Y TODO LO RELACIONADO CON LA COSMETOLOGIA Y EL ARTE DE LA BELLEZA.	FRANCISCA CEBALLO MEDRANO	531384
E/2018-46078	28/11/18	FRANK CASTRO COMERCIAL	VENTA DE CRISTALIZADO.	FRANCISCO NICOLAS CASTRO JIMENEZ, FRANKLIN CASTRO RIVAS	531497
E/2018-45466	30/11/18	FRANYER MOBILE CENTER	VENTAS Y REPARACIÓN DE CELULARES.	FRANYER BLADIMIR ALMONTE GARCIA	531819
E/2018-48365	30/11/18	FRENTE COMUNITARIO DE DESARROLLO PROFESIONAL Y SOCIAL DE HACIENDA ESTRELLA FRECODEPSHE	ENTIDAD SIN FINES DE LUCRO, QUE SE DEDICA A LA MOTIVACIÓN Y GESTIÓN AL DESARROLLO PROFESIONAL Y SOCIAL DE LA COMUNIDAD	YGNACIA MORENO MAMBRU	531966
E/2018-47633	30/11/18	FRESH & COLORFUL	PRODUCCIÓN, COMERCIALIZACIÓN, EXPORTACIÓN E IMPORTACIÓN DE FRUTAS, VEGETALES Y PRODUCTOS AGRÍCOLAS.	ALVARO DE JESUS RAMIREZ ROJAS	531792
E/2018-48177	29/11/18	FREYA MULTISERVICE	VENTA DE LIBRERÍA, PAPELERÍA Y ARTÍCULOS DE OFICINA.	JONATHAN TEJEDA DE LOS SANTOS	531674
E/2018-46474	22/11/18	FRIMAN IMPORT	PRODUCCIÓN, VENTA E IMPORTACIÓN DE MANGOS, AGUACATES Y OTRAS FRUTAS.	FRIMAN BIENVENIDO CASTILLO PEÑA	531058
E/2018-42685	22/11/18	FRIIO INDUSTRIAL TAVIRA	INSTALACIÓN CUARTOS FRIOS, AIRES Y TODO LO REFERENTE A REFRIGERACIÓN	YUDELKA CONTRERAS DE ROJO	531639
E/2018-47800	30/11/18	FRUTAS Y VEGETALES ABREU GARCIA	COMPRA Y VENTA DE VEGETALES.	MARCOS ANTONIO ABREU GARCÍAS	531895
E/2018-46532	28/11/18	FUEL PLUS TABA	DISTRIBUCIÓN DE COMBUSTIBLE.	JAVIER OSCAR TAVERAS BAEZ	531567
E/2018-44539	26/11/18	FULL SPORTWEAR JGAM	TIENDA DEDICADA A LA VENTA DE ARTICULOS DEPORTIVOS GIMNASIO, CICLISMO, CORREDORES, BASEBALL, BASKETBALL.	JUAN GABRIEL ACOSTA MONEGRO	531297
E/2018-48030	29/11/18	FUNDACIÓN AZUA EN ACCIÓN "FUNDAZUA"	ACTIVIDADES SIN FINES DE LUCRO, ONG AL SERVICIO DE LA COMUNIDAD.	MAXIMO SALVADOR MATOS VARGAS	531648
E/2018-47408	23/11/18	FUNDACIÓN AFRO PANORAMA, EDUCACIÓN & ALTRUISMO FUNDAPEAL	ENTIDAD SIN FINES DE LUCRO DEDICADA A DAR AYUDA A LOS NIÑOS Y ANCIANOS POBRES; Y RESPALDO A ACTIVIDADES COMUNITARIAS EN PRO DE MEJORAR LA VIDA DE ESTOS.	MARELYN COMPRES ALMONTE, HADJI SISSOKHO	531346
E/2018-44309	22/11/18	FUNDACIÓN ALBERTO BRITO	ORGANIZACIÓN SIN FINES DE LUCRO PARA AYUDAR A PERSONAS DE ESCASOS RECURSOS ECONÓMICOS A NIVEL DE EDUCACIÓN, SALUD	ELVY MANUEL ALBERTO BRITO	531030
E/2018-47447	23/11/18	FUNDACIÓN ARTE CON AMOR	ENTIDAD SIN FINES DE LUCRO ESCUELA DE MANUALIDADES, ESCUELA BÍBLICA, RESCATE DE VALORES Y AYUDA EN SENTIDO GENERAL A LOS MAS INDEFENSOS NIÑOS EN ORFANDAD.	BLASINA CASTILLO JAVIER	531113
E/2018-47948	28/11/18	FUNDACION CAMINO FELIZ-FUNCAFE	ENTIDAD SIN FINES DE LUCRO, DEDICADA A BRINDAR COLABORACION A NIÑOS (AS), ADOLESCENTES Y PADRES. LOGRANDO LA ARMONIA Y EL DESARROLLO DE LA FAMILIA DE ESCASOS RECURSOS Y SU INTEGRACION A LA SOCIEDAD.	MICHEL STEPHANY ROMERO FRANCISCO	531480
E/2018-48085	29/11/18	FUNDACION COMUNITARIA JOVENES PARA UN FUTURO HISEL PEÑA FUNCOJOFU	SIN FINES DE LUCRO, DEDICADA AL DESARROLLO DE DIVERSAS ACTIVIDADES PARA NIÑOS, ADOLESCENTES Y JÓVENES DE ESCASO RECURSOS ECONÓMICO	HISEL PEÑA OGANDO, JULIO CESAR POLANCO	531704
E/2018-39917	22/11/18	FUNDACIÓN CREEMOS, CRECEMOS	ENTIDAD SIN FINES DE LUCRO, DESTINADA A PROMOVER EL CRECIMIENTO INTELECTUAL Y EMOCIONAL DEL SER HUMANO	RHINA LUCIA GARCIA OVALLE	530988
E/2018-45568	12/11/18	FUNDACION CRISTIANA AMA A TU PROJIMO	SIN FINES DE LUCRO. EVANGELIZAR, EDUCAR, CONCIENCIAR Y PROTEGER A NIÑOS, NIÑAS Y ADOLESCENTES.	FUNDACION CRISTIANA AMA A TU PROJIMO, INC.	530981
E/2018-48422	3/12/18	FUNDACIÓN CRISTIANA MONTE DE ARARAT	ENTIDAD SIN FINES DE LUCRO, DEDICADA A TRABAJAR PARA BENEFICIAR A LOS NIÑOS NECESITADOS.	JOSE MANUEL MONTILLA DE LOS SANTOS	531939
E/2018-48902	5/12/18	FUNDACIÓN DANDO UNA MANO SOSTENIBLE FUNDAMOS	SIN FINES DE LUCRO. ES UNA FUNDACIÓN QUE ESTARÁ ORIENTADA A AYUDAR A LAS FAMILIAS DE BAJOS INGRESOS ECONÓMICOS	JULIO VILCHES NUÑEZ	532265
E/2018-48049	29/11/18	FUNDACIÓN DE APOYO AL DESARROLLO Y FOMENTO DEL TURISMO, FUNDATUR	ORGANIZACIÓN SIN FINES DE LUCRO DEDICADA A PROMOVER, RESPALDAR, ASESORAR Y DIVULGAR INICIATIVAS A FAVOR DEL DESARROLLO Y EL FOMENTO DEL TURISMO.	ALEXIS MOISES REYES	531651
E/2018-48425	4/12/18	FUNDACIÓN DE SEGURIDAD BARRIAL COMUNITARIA-FUNSEBAC	ENTIDAD SIN FINES DE LUCRO DEDICADA A: COMBATIR LA DELINCUENCIA AYUDANDO A LOS JÓVENES A ALEJARSE DE LAS DROGAS A TRAVÉS DE CHARLAS TÉCNICO VOCACIONAL, TALLERES, CONFERENCIAS, SEMINARIOS	IRVING LEONCIO MUÑOZ FRAGOSO, MANUEL EDUARDO ACEVEDO CORNIELL	532175
E/2018-40294	30/11/18	FUNDACIÓN DOMINICANA DE ARQUITECTURA ESTRATÉGICA – FUNDARQ	ASOCIACIÓN SIN FINES DE LUCRO, REALIZACIÓN DE EVENTOS, FORMACIÓN Y ORIENTACIÓN EN EL ÁREA DE ARQUITECTURA EN TODAS SUS RAMAS Y DENOMINACIONES.	GLENDA LYS ALCANTARA ANGOMAS	531817
E/2018-45750	13/11/18	FUNDACIÓN GALÁN PÉREZ	FUNDACIÓN DE AYUDA A LOS CIUDADANOS, AGENCIA DE EMPLEO, AYUDAS ECONÓMICAS, MÉDICAS, A NIÑOS, ROPA, COMIDA, BECAS, CURSOS, APOYO A LOS CIUDADANOS SEGÚN SUS NECESIDADES.	MADELIN MERCEDES GALAN PEREZ	530350
E/2018-48821	5/12/18	FUNDACIÓN GENERAR ACCIONES	REALIZAR ACTOS DE ASISTENCIA, ORIENTACIÓN, SOCORRO Y PROTECCIÓN A LA INFANCIA Y LA JUVENTUD NECESITADA	MARIA GABRIELA FLAQUER GOMEZ, NICOLE ROSARIO DE BORRELL	532231
E/2018-48441	5/12/18	FUNDACIÓN GENTE FELIZ, FUNGEFE	ENTIDAD SIN FINES DE LUCRO, DEDICADA A OFRECER AYUDA COMUNITARIA.	SUSANA MARIA GRULLON CABRERA	532224
E/2018-48036	29/11/18	FUNDACION JESUS ES TU AYUDADOR FUNJESHUA	FUNDACIÓN SIN FINES DE LUCROS, CON EL PROPÓSITO Y EL COMPROMISO DE AYUDAR A LAS PERSONAS MÁS NECESITADAS Y DESPOSEÍDAS EN TODA REPÚBLICA DOMINICANA	ANA VICTORIA NUÑEZ OLIVERO, FELIX HENDRYS PEÑA MORA	531654
E/2018-48282	30/11/18	FUNDACION LANZATE	IMPULSO DEL LIDERAZGO SOCIO-POLÍTICO.	ROBIAMNY NADESHA BALCACER VASQUEZ	531848
E/2018-38821	28/11/18	FUNDACION LUAMA	ENTIDAD SIN FINES DE LUCRO DESTINADA A LA PROMOCIÓN DE LA AGRICULTURA, CHARLAS TÉCNICAS A AGRICULTORES, PROGRAMAS DE DISTRIBUCIÓN GRATUITA DE APEROS DE LABRANZA A FAMILIAS AGRICULTORAS	ROSALIA DE PALERMO MERCEDES DE LA CRUZ	531484
E/2018-47931	28/11/18	FUNDACIÓN MERECEZ MÁS	ENTIDAD SIN FINES DE LUCRO, DESTINADA A LA GESTIÓN, PROMOCIÓN Y EJECUCIÓN DE AYUDA SOCIAL, HUMANITARIA, CULTURAL Y EDUCATIVA, QUE MEJOREN LA CALIDAD DE VIDA DE LAS PERSONAS Y LAS COMUNIDADES.	HENDRICK RAFAEL REYNOSO ESPINAL	531519
E/2018-47582	27/11/18	FUNDACIÓN MIRANDO UNA SONRISA-FUNCREDISA	ENTIDAD SIN FINES DE LUCRO DEDICADA A PRESTAR AYUDA A LAS PERSONAS NECESITADAS, EN ESPECIAL A LOS NIÑOS Y NIÑAS DE MUY ESCASOS RECURSOS	ELIGIA DIONELA CIPRIAN PEREZ	531440
E/2018-46956	4/12/18	FUNDACION NIÑOS DEL JOVERO	ASOCIACIÓN SIN FINES DE LUCRO. DEDICADA A PROMOVER PROCESOS QUE GARANTICEN LA IGUALDAD Y MEJORAR LAS CONDICIONES DE VIDA DE LOS NIÑOS MAS DESAMPARADOS DE LA COMUNIDAD.	ESTHER JACKELINE PAEZ PAREDES	532063
E/2018-47510	26/11/18	FUNDACION NIÑOS JUGANDO NIJUGA	ENTIDAD SIN FINES DE LUCRO DEDICADA AYUDAR NIÑOS DE LA CALLE SUMINISTRÁNDOLE ALIMENTOS, MEDICAMENTOS, ÚTILES ESCOLARES, ROPA Y EDUCACIÓN.	KARINA MERCEDES REYES VARGAS	531356
E/2018-48312	30/11/18	FUNDACION NUEVA IMAGINACION CIVICA FUNICIDOM	SIN FINES DE LUCRO, ES UNA ORGANIZACIÓN QUE SE ENFOCA EN GENERAR PROPUESTAS EDUCATIVAS Y DE IMPACTO SOCIAL ENTRE LAS ÁREAS DEL DISEÑO Y URBANISMO Y LA CIUDADANÍA	SHANEY JOSEFINA PEÑA GOMEZ	531785
E/2018-47526	26/11/18	FUNDACION PARA LA EDUCACION Y LA AGROPECUARIA NACIONAL FUNEDAGRO	ENTIDAD SIN FINES DE LUCRO, LA CUAL TENDRÁ POR OBJETIVO EL FOMENTO DE LA EDUCACIÓN EN TODOS LOS ÁMBITOS Y EL DESARROLLO DE LA AGROPECUARIA EN TODO EL TERRITORIO NACIONAL.	WALLY OLAVERRIA SENA	531302
E/2018-47959	28/11/18	FUNDACION SOCIAL F3	ENTIDAD SIN FINES DE LUCRO QUE SERVIRÁ PARA INCENTIVARLA SALUD, EDUCACIÓN Y DEPORTE, A TRAVÉS DE PROGRAMAS ESTABLECIDOS PARA ESOS FINES.	LUIS OSVALDO FARINGTHON REYES	531568
E/2018-48428	3/12/18	FUNDACION SOCRATES INOA	ENTIDAD SIN FINES DE LUCRO PARA LA AYUDAR A LOS ENVEJECIENTES.	SOCRATES INOA CRUZ	531944
E/2018-47273	22/11/18	FUNDACIÓN SOMOS LA HORMA / FHORMA	ENTIDAD SIN FINES DE LUCRO PARA LLEVAR AYUDA A SECTORES MARGINADOS DE LA PROVINCIA DE SAN JOSÉ DE OCOA, ESPECIALMENTE A NIÑOS Y ENVEJECIENTES, DE LA COMUNIDAD DE LA HORMA	YUDELIS MENDEZ MEDINA	531201
E/2018-48024	30/11/18	FUNDACIÓN UNA SONRISA DE FRENTE AL	ENTIDAD SIN FINES DE LUCRO DEDICADA A OFRECER AYUDA SOCIAL Y COMUNITARIA, CAPACITACIONES DE NIÑOS ADOLESCENTES Y OPERATIVOS MÉDICOS A PERSONAS DE ESCASOS RECURSOS.	ADALIGISA YOLEINY SANTOS TAVERAS, CANDIDA VIDAL CARRASCO	531902
E/2018-48339	30/11/18	FUNDACION VANGUARDISTA ZACARIAS	ORGANIZACIÓN SIN FINES DE LUCRO, DEDICADA A REALIZAR OBRAS DE BIEN SOCIAL, BRINDAR AYUDA A NIÑOS, NIÑAS, ADOLESCENTES, ENVEJECIENTES Y PERSONAS DE ESCASOS RECURSOS EN SUS NECESIDADES BÁSICAS	HECTOR RAFAEL ZACARIAS SURIEL	531831
E/2018-42951	30/11/18	FUNDACIÓN VIDAS EN DESARROLLO	ENSEÑANZA INICIAL Y PRIMARIA, A LOS FINES DE APORTAR UN GRANITO DE ARENA AL DESARROLLO DE NUESTRA PATRIA. SIN FINES DE LUCRO.	ASOCIACION EDUCATIVA DEL CENTRO ENSEÑANZA EL BUEN PASTOR	532028
E/2018-47620	26/11/18	FUNDACION VIRGINIA JIMINIAN VENTURA	ENTIDAD SIN FINES DE LUCRO, DEDICADA A AYUDAR A NIÑOS, NIÑAS, ADOLESCENTES Y A MUJERES DESAMPARADAS, DIVORCIADAS	EULOGIA DE JESUS VASQUEZ JIMINIAN	531375

[210] EXP.	[220] SOL. FECHA	[561] NOMBRE COMERCIAL	[510] ACTIVIDAD	[730] SOLICITANTE	[111] REGISTRO
E/2018-47244	28/11/18	FUNDACIÓN VITAL VIDA Y AMOR EN UNIDAD	ORGANIZACIÓN SIN FINES DE LUCRO QUE FOMENTA Y DESARROLLA ACTIVIDADES EN ÁMBITO SOCIAL, EJECUTANDO ACCIONES Y PROGRAMAS	JOSE ANTONIO DE LA CRUZ PERALTA	531627
E/2018-46812	27/11/18	FUPIDO PHARMA	IMPORTACIÓN, EXPORTACIÓN, PREPARACIÓN, COMERCIALIZACIÓN, DISTRIBUCIÓN, REPRESENTACIÓN Y VENTA AL POR MAYOR Y DETALLE DE PRODUCTOS FARMACÉUTICOS	JIMMY OMAR DIAZ DELGADO	531403
E/2018-48184	29/11/18	FWAJA INTERNATIONAL	IMPORTAR, EXPORTAR, COMERCIALIZAR, SUMINISTRAR Y ABASTECER AL SECTOR PÚBLICO Y PRIVADO DE PRODUCTOS TEXTILES, PRENDAS DE VESTIR Y CALZADO, PRODUCTOS FARMACÉUTICOS Y MEDICINALES	FAREED NASEEM SIDDIQUI	531752
E/2018-47585	26/11/18	FYGM CONSULTING GROUP	CONTABILIDAD, AUDITORIA, ASESORÍA FISCAL, ASESORÍA ADUANAL, ASESORÍA ADMINISTRATIVA Y CAPACITACIÓN.	FRANK GARLIN GUZMAN MARTINEZ	531212
E/2018-46943	29/11/18	GABO ALMA THE COOK LAB	VENTA DE PRODUCTOS ALIMENTICIOS GOURMET.	GABRIEL ALEJANDRO ALMA HERNANDEZ	531717
E/2018-40961	23/11/18	GABY DE NEGOCIOS	DESARROLLO DE PROYECTOS INMOBILIARIOS.	LEONARDO ANDRES LOPEZ VASQUEZ	531098
E/2018-48767	5/12/18	GAFER LIQUOR MARKET	EXPORTACIÓN, IMPORTACIÓN, EXPENDIO, VENTAS AL POR MAYOR Y DETALLE DE TODO TIPO DE BEBIDAS ALCOHÓLICAS Y NO ALCOHÓLICAS, ALIMENTOS, CIGARROS Y CENTRO DE RECREACIÓN.	ADRIAN MIGUEL GARCIA ALMANZAR	532336
E/2018-47945	28/11/18	GALACTICA REAL ESTATE	SERVICIOS DE VENTA, COMERCIALIZACIÓN Y ARRENDAMIENTO DE INMUEBLES.	EROS MATA	531488
E/2018-46377	16/11/18	GALATA BUSINESS GROUP	PROYECTO DE SOSTENIBILIDAD Y RESPONSABILIDAD SOCIAL, EDUCACIÓN, MEDIO AMBIENTE, Y RESPONSABILIDAD SOCIAL CORPORATIVA Y EMPRESARIAL.	CRYSTAL WATERS ASSETS, INC	531365
E/2018-40980	27/11/18	GALOR ASSET PROTECTION & SECURITY SERVICES	CONSULTORÍA Y ASESORÍA DE RIESGOS, BASADOS EN EVALUACIÓN, DIAGNÓSTICO Y FORMULACIÓN INTEGRAL DE SOLUCIONES A NIVEL ORGANIZACIONAL Y PERSONAL.	LUIS EVELIO OROZCO DUQUE, JOSE DOMINGO GALINDO GRANADOS	531372
E/2018-47477	26/11/18	GAME OVER DRINKS BAR	EXPENDIO DE BEBIDAS ALCOHÓLICAS.	EDDY WILBER DURAN PICHARDO	531145
E/2018-47895	28/11/18	GAMEMONDO	REALIZAR PUBLICACIONES SOBRE NOTICIAS Y DATOS CURIOSOS SOBRE VIDEOJUEGOS, ACOMPAÑADA DE ILUSTRACIONES CON TOQUES DE HUMOR.	WANDER WILLIAN MERCEDES RODRÍGUEZ	531540
E/2018-47201	22/11/18	GARCIA L&M AUTO SERVICE	REPARACIÓN Y MANTENIMIENTO DE VEHÍCULOS.	CAONABO YOTUEL GARCIA ABUD	531222
E/2018-43399	29/11/18	GASAM SERVICIOS & EVENTOS	RESTAURANTE, PIZZERÍA, BAR, EVENTOS SOCIALES, EVENTOS EMPRESARIALES, EVENTOS CUMPLEAÑOS, EVENTOS FAMILIARES.	MAYRA ALEJANDRA LUNA DE SOTO, ANDREAS HANS-GEORG HELMUT METZLER	531598
E/2018-47795	27/11/18	GERMAN SUPPLY SOLAR	VENTAS DE PANELES SOLARES, INVERSORES, BATERÍAS, ESTRUCTURAS SOLARES, ACCESORIOS PARA SISTEMAS SOLARES.	JUANA ANGELICA SANTANA SANTOS DE GERMAN	531442
E/2018-47421	23/11/18	GERMANIA DENTAL	CONSULTOR COMERCIAL ÁREA ODONTOLÓGICA EN GENERAL, DISTRIBUCIÓN PRODUCTOS ODONTOTECNICOS, REPRESENTACIÓN COMERCIAL INTERNACIONAL	CESAR GERALDO VALDEZ HERNANDEZ	531101
E/2018-47794	29/11/18	GERMINA ADMINISTRATIVE SOLUTIONE	SERVICIOS DE SOLUCIONES EMPRESARIALES Y ADMINISTRATIVAS EN GENERAL TALES COMO: DESARROLLO E IMPLEMENTACIÓN DE PROCESOS ASESORÍAS, IMPUESTOS, CONTABILIDAD, AUDITORIAS	LUCY BERNARDINA PIMENTEL SANTANA	531789
E/2018-47524	27/11/18	GESTIÓN ADMINISTRATIVA DE . COBRANZAS, G.A.C	DEDICADA A COBROS Y CAPACITACIONES EN EL ÁREA DE COBRANZAS.	FATIMA MARIA LOPEZ RODRIGUEZ, JOSE JAVIER LARA JURADO	531429
E/2018-47159	28/11/18	GESTION PROFESIONAL DE NEGOCIOS QLE	SERVICIOS DE RECURSOS HUMANOS, RECLUTAMIENTO Y ACCESORIA DIRIGIDO A TODO TIPO DE EMPRESA, SIN QUE SEA LIMITATIVO	HENRY LIZANDRO LORIA ESPERANZA, SAMUEL ISAAC QUIJANO ORILLA	531617
E/2018-47623	27/11/18	GHAIWAL HABITAT RESIDENT	INMOBILIARIA, BIENES RAÍCES, CONSTRUCCIÓN, COMPRAR, DESARROLLAR, VENDER Y ADMINISTRAR BIENES Y PROYECTOS INMOBILIARIOS.	STEPHEN GHAIWAL	531327
E/2018-48886	5/12/18	GHIDORA	ADMINISTRAR Y SER ORGANIZADOR DE LAS PRINCIPALES LIGAS (JUEGOS DE CONSOLAS DE VIDEOJUEGOS) DEL PAÍS.	GABRIEL GARRIDO GOMEZ PATIÑO	532254
E/2018-42763	22/10/18	GI2 GROUP	CONSTRUCCIÓN, REMODELACION, GESTIÓN, DESARROLLO Y VENTAS INMOBILIARIAS. DISEÑO Y EJECUCIÓN DE INGENIERÍA ELÉCTRICA, MECÁNICA, SANITARIA, SISTEMAS, ESTRUCTURAL Y CIVIL.	FERNANDA RARDIRIS MENDEZ PARADIS	531008
E/2018-47433	23/11/18	GILCON	LA PRESTACIÓN DE SERVICIOS EN EL ÁREA DE INFORMÁTICA, VENTAS, DISTRIBUCIÓN, INTEGRACIÓN, EDUCACIÓN, ASESORÍA Y MANTENIMIENTO DE EQUIPOS TECNOLÓGICOS	JOSE RICARDO GIL CONCEPCION	531126
E/2018-45769	4/12/18	GINTAMA	SERVICIO DE ENTREGA DE PAQUETES A NIVEL NACIONAL, CARGAS INTERNACIONALES EN GENERAL Y MANEJO INTERNACIONAL DE DOCUMENTOS Y PAQUETERIAS	KALIL ELIAS TACTUK TERC	532050
E/2018-42295	29/11/18	GIORGIANA KREATIVA ONLINE RD	MARKETING DIGITAL, VÍDEOS, IMPRESIÓN, DISEÑO GRÁFICO, DISEÑO DE PAGINA WEB, PUBLICIDAD, IMPARTIR TALLERES DE VENTAS, MANEJO DE REDES SOCIALES	GIORGIANA ONDINA PELLETIER PERAZZO	531709
E/2018-48296	30/11/18	GIOTTO COMERCIAL	MANUFACTURA DE BOLSOS ECOLÓGICO, UNIFORMES, GORRAS	ROGER ALFREDO EBERLE TORRES	531855
E/2018-48075	29/11/18	GIOVANNA MELO & ASOCIADOS	BRINDAR ASISTENCIA Y SERVICIOS JURÍDICOS EN GENERAL.	ANA GIOVANNA MELO GONZALEZ	531594
E/2018-44079	29/11/18	GLOBAL MAINTENANCE SERVICE, GLOMASER	ADMINISTRACIÓN DE CONDOMINIOS, ASÍ COMO CUALQUIER SERVICIO DE MANTENIMIENTO A EDIFICIO, PLAZAS Y CASAS.	FAUSTO HILDALGO URBANO, ROBERTO DE JESUS HENRIQUEZ	531690
E/2018-47227	27/11/18	GLOBALKA	SERVICIO DE MANTENIMIENTO INDUSTRIAL, VENTA Y REPARACIÓN DE EQUIPOS MÉDICOS, SERVICIO Y VENTAS DE EQUIPOS ELECTRÓNICOS, TECNOLOGÍA AUTOMOTRIZ	EDWIN RUBEN ALVAREZ MALDONADO	531229
E/2018-42677	23/11/18	GLOPROLIS	PROMOCIÓN, VENTA Y ADMINISTRACIÓN DE PROPIEDADES.	CHERYL HENDERSON	531557
E/2018-45685	27/11/18	GO PUNTA CANA TRANSFER	SERVICIOS DE TRANSPORTE TURISTICOS.	ABEL DEL ROSARIO PEGUERO, DANIEL DEL ROSARIO PEGUERO	531388
E/2018-48871	5/12/18	GOLDEN HOUSE	DISTRIBUCIÓN Y VENTAS DE MUEBLES Y ACCESORIOS PARA EL HOGAR.	JOSE ANTONIO REYES TEJADA	532271
E/2018-44993	28/11/18	GOLDLABUM DRINK & LOUNGE	EXPENDIO DE BEBIDAS ALCOHÓLICAS Y ALIMENTOS.	RUBERT JAVIER MARÍNEZ GUILLEN	531437
E/2018-48735	4/12/18	GOMAS EL ARGENTINO	VENTA DE GOMAS.	IRAH GLADYS VIÑAS GARCIA	532098
E/2018-47485	26/11/18	GOMEZ RENT CAR	RENTA DE VEHÍCULO.	HECTOR RAFAEL GOMEZ OLEAGA	531350
E/2018-46319	26/11/18	GÓMEZ RIVAS AUDITORES & CONSULTORES	SERVICIO DE CONTABILIDAD, AUDITORÍA, ASESORÍA FINANCIERA, IMPOSITIVA, LEGAL Y DE GESTIÓN DE RECURSOS HUMANOS.	ASESORES IMPOSITIVOS Y FINANCIEROS DEL CIBAO (ASIFIC) SRL	531100
E/2018-46582	4/12/18	GOOD NEWS FARM	ADMINISTRACIÓN DE FINCAS.	THOMAS JUNIOR OWENS SCHEERER, LINDA MARIE MARUNA	532043
E/2018-47991	3/12/18	GRAMAK	TALLER PUBLICITARIO, TODO TIPO DE IMPRESIÓN DIGITAL, FABRICACIÓN DE LETREROS DISEÑO GRÁFICO, PUBLICIDAD EN GENERAL.	VICENTE LOPEZ PICHARDO	532140
E/2018-47156	22/11/18	GRANITOS DIVINO	COMERCIALIZACIÓN E IMPORTACIÓN DE GRANITOS, MÁRMOL, CUARZO Y SUS DERIVADOS.	ALEYRA ALEXANDRA GRULLON MUÑOZ, MARIANELA HENRIQUEZ GRULLON	531412
E/2018-47151	22/11/18	GRATUS	FABRICACIÓN Y VENTA DE PRODUCTOS QUÍMICOS PARA EL HOGAR Y COSMÉTICOS.	ANGEL DARIO DE LA CRUZ CERDA	531080
E/2018-47972	28/11/18	GREENFITSC	TIENDA DE ROPA.	THELMA ELBANIRA NOVA DIAZ	531570
E/2018-47817	27/11/18	GRELIAS GARDEN POTS	DISEÑO Y FABRICACIÓN DE PIEZAS Y ACCESORIOS GEOMÉTRICOS EN METAL, MADERA O CUALQUIER OTRO MATERIAL PARA DECORACIÓN DE ESPACIOS INTERIORES Y EXTERIORES	GRECIA VICTORIA PEREZ DIAZ	531362
E/2018-48329	30/11/18	GREÑAS	SERVICIOS DE SALÓN DE BELLEZA.	NIURKA VALENTINA DE LA CRUZ DE CRUZ	531833
E/2018-47828	28/11/18	GRUPO 5K MEDIA PRODUCTIONS	PRODUCCIÓN Y REALIZACIÓN DE EVENTOS, ESPECTÁCULOS, CONGRESOS, CONVENCIONES, SEMINARIOS, SIMPOSIO Y CONFERENCIAS	HECTOR VLADIMIR CRESPO DILONE	531613
E/2018-47442	27/11/18	GRUPO ALVAREZ MEJIA	COMPRA Y VENTA DE PRODUCTOS ALIMENTICIOS.	JUAN ALVAREZ MEJIA	531409
E/2018-48264	30/11/18	GRUPO ATMOSFERA	VENTA DE OBJETOS DE TODO TIPO PARA AERONÁUTICOS, MANTENIMIENTO DE EQUIPOS Y PROCESOS DE SOPORTE DE AERONÁUTICOS Y EQUIPOS SIMILARES	EMMANUEL BAYOAN TINEO GUZMAN	531875
E/2018-47232	30/11/18	GRUPO DIEZ CASTILLO	IMPORTAR, EXPORTAR Y FABRICAR MATERIALES PARA LA CONSTRUCCIÓN. CON RELACIÓN A LA OBJECCIÓN PLANTEADA SOBRE LOS PODERES DE REPRESENTACIÓN.	LUIS ENRIQUE DIEZ CASTILLO, NABIA ESTHER RODRIGUEZ PEREZ	531866
E/2018-48107	29/11/18	GRUPO EMPORIUM	FABRICACIÓN, IMPORTACIÓN Y EXPORTACIÓN DE RECUBRIMIENTOS Y TODO LO RELACIONADO CON PINTURAS, ASÍ COMO TAMBIÉN SERVICIOS TURÍSTICOS.	YISSET ALTAGRACIA PEREZ AMARANTE DE CORONA, ELLIOTT RICHARD CORONA	532143
E/2018-48693	4/12/18	GRUPO EMPRESARIAL PINA SERRA GEPS	VENTA E IMPORTACION DE EQUIPOS PESADOS, INDUSTRIALES, CAMIONES, TRAILERS, REPUESTOS, SERVICIO, GOMAS, ACCESORIOS, LUBRICANTES	EDGAR ENRIQUILLO PINA FELICIANO	532089
E/2018-45187	22/11/18	GRUPO ESTÉVEZ JCDR	VENTA, COMPRA Y DISTRIBUCIÓN DE ALIMENTOS, BEBIDAS, PRODUCTOS DE LIMPIEZA, SERVICIOS DE COMIDA RÁPIDA, HELADOS, GOLOSINAS, EMBUTIDOS, CARNES, PRODUCTOS LÁCTEOS	INDIRA MIGUELINA ESTEVEZ BONIFACIO	530986
E/2018-40090	3/10/18	GRUPO FELIARA	ASUNTOS LEGALES, INMOBILIARIA, COMPRA Y VENTA DE DIVISAS.	DOMINGO DE LA CRUZ CASTILLO	530967
E/2018-48090	29/11/18	GRUPO GEVAL	SERVICIOS DE ADMINISTRACIÓN Y GESTIÓN DE VILLAS Y APARTAMENTO	GERARDO VALDES VALDES	531729
E/2018-48403	3/12/18	GRUPO HANFROD	VENTA Y ALQUILER DE EQUIPOS ESPECIALIZADOS DE INGENIERÍA Y AGRIMENSURA, CONSTRUCCIONES CIVILES, DE CASAS, EDIFICIOS, CARRETERAS Y TODO LO RELATIVO AL GENERO DE LA CONSTRUCCION	FEDERICO TEJEDA TEJEDA	532019
E/2018-42453	19/10/18	GRUPO JOSMA	COMERCIALIZACIÓN Y REPRESENTACIÓN DE PRODUCTOS FARMACÉUTICOS, EQUIPOS MÉDICOS, DE ATENCIÓN PERSONAL Y AFINES. FINANCIAMIENTO	JOSE AMANCIO PEREZ PIMENTEL	531112
E/2018-47928	28/11/18	GRUPO LEXTON	EXPORTACIÓN, IMPORTACIÓN, COMPRA Y VENTA DE MATERIALES PARA LA CONSTRUCCIÓN, VENTA Y DISTRIBUCIÓN DE COMBUSTIBLE.	GRUPO LEXTON, S.R.L.	531515
E/2018-45733	23/11/18	GRUPO MAGDA RD	FABRICAR Y COMERCIALIZAR EQUIPOS INDUSTRIALES DE ELEVACIÓN Y ESTRUCTURA METÁLICA INDUSTRIALES.	JOSE ALFONSO RODRIGUEZ RODRIGUEZ, LISSETTE ARIZA DE RODRÍGUEZ	531161
E/2018-47625	27/11/18	GRUPO MEJIA ESTRELLA DOMINICANA	MULTI-OPERACIONES TECNOLÓGICAS, ORIENTADAS A SATISFACER LAS NECESIDADES DE PROVEEDORES DE SERVICIOS TECNOLÓGICOS Y EMPRESAS	JOEL MODESTO PEREZ MEJIA, MIGUEL ANGEL ENCARNACION ESTRELLA	531378
E/2018-46679	28/11/18	GRUPO MENDEZ RAMIREZ E HIJOS	CONSOLIDACIÓN Y DESCONSOLIDACIÓN DE CARGAS, TRANSPORTE AÉREO, MARÍTIMO Y TERRESTRE, SHIPPING.	ALBIS RAFAEL MENDEZ GARCIA	531564
E/2018-47552	26/11/18	GRUPO ORTIZ RAMOS	SERVICIOS DE CORREDORES DE SEGURO Y BIENES RAÍCES.	JOSE MIEGUEL ORTIZ RAMOS	531316
E/2018-23377	30/11/18	GRUPO REDU	EBANISTERIA EN GENERAL.	ROSEMARY GISSSELL FABIAN VICENTE DE GOMEZ	531771
E/2018-46691	23/11/18	GRUPO ROPERSAN	BRINDAR SERVICIOS DE INGENIERÍA CIVIL, ARQUITECTURA, AGRIMENSURA Y SOLUCIONES INMOBILIARIAS	ROBERTO ANTONIO SANCHEZ NUNEZ	531171
E/2018-43806	22/11/18	GRUPO ROTTIS	FABRICACIÓN, DISTRIBUCIÓN, COMERCIALIZACIÓN Y EXPORTACIÓN DE COMESTIBLES EN GENERAL.	FRANCISCO ANTONIO PEREZ ARIAS	531026
E/2018-46134	27/11/18	GRUPO SENDERO TROPICAL	IMPORTACIÓN Y COMERCIALIZACIÓN DE PRODUCTOS TEXTILES TALES COMO, TELAS, ROPA, UNIFORMES, ZAPATOS, CARTERAS Y ACCESORIOS EN GENERAL.	FRANCISCO MANUEL LAZALA PUELLO	531352
E/2018-48395	3/12/18	GRUPO SERVICIOS SAMIL	VENTA DE PRODUCTOS DE LIMPIEZA, SERVICIOS DE CONSERJERÍA Y JARDINERÍA	LUDWIG RAMIREZ PEREZ	531941



[210] EXP.	[220] SOL. FECHA	[561] NOMBRE COMERCIAL	[510] ACTIVIDAD	[730] SOLICITANTE	[111] REGISTRO
E/2018-48590	4/12/18	GRUPO TGCC & ASOCIADOS	ADMINISTRACIÓN DE CENTROS EDUCATIVOS DE NIVEL BÁSICO Y MEDIA.	DILCIA LIDISY TEJADA CRUZ	532155
E/2018-48376	3/12/18	GRUPO VANDERBURG GVB	IMPORTACIÓN, EXPORTACIÓN, DISTRIBUCIÓN Y VENTA AL POR MAYOR Y DETALLE DE MATERIALES Y PRODUCTOS DESECHABLES, MATERIALES Y ARTÍCULOS PLÁSTICOS Y SUS DERIVADOS.	ANNETY MERCEDES BURGOS RODRIGUEZ	531971
E/2018-47387	4/12/18	GSG LOGISTICS EAST	CENTRO DE COPIADO.	GENERAL SERVICES GROUP, S.R.L	532314
E/2018-26507	28/11/18	GTG INDUSTRIAL	PRODUCCIÓN, FABRICACIÓN, IMPORTACIÓN, VENTA Y COMERCIALIZACIÓN DE PRODUCTOS QUÍMICOS DE LIMPIEZA	GTG INDUSTRIAL, S.R.L.	531451
E/2018-47390	23/11/18	G-TOURING	SERVICIOS DE CORRETAJE INMOBILIARIOS.	GIANLUCA GOZZI	531183
E/2018-31646	27/11/18	GUIKAMA EXQUISITO HOT DOG	VENTAS, ASESORIA DE PRODUCTOS COMESTIBLES AL POR MAYOR Y DETALLE, EVENTOS	GUILLERMO ELIAZAR GUZMAN	531669
E/2018-47034	29/11/18	GUINEERA GUSTAVO DOMINGUEZ & DOMINGUEZ	EXPORTACIÓN, COMERCIALIZACIÓN, PRODUCCIÓN Y VENTA DE BANANOS Y OTROS FRUTOS AGRÍCOLAS.	CHAROSKI ILLUMINADA DOMINGUEZ RAMOS, GUSTAVO ADOLFO DOMINGUEZ ALMANZAR	531696
E/2018-48250	30/11/18	GUZZY'S KLAN MUSIC & ENTERTAINMENT.	SERVICIOS DE ENTRENAMIENTO TALES COMO CONTRATACIÓN Y MANEJO ARTISTAS, ORGANIZACIÓN Y PRODUCCIÓN DE EVENTOS DE TODO TIPO FIESTAS TEMÁTICAS	IRVIN JOEL GUZMAN VIGO	531872
E/2018-42212	3/12/18	GYR FARMA	COMPRA Y VENTA DE MEDICAMENTOS Y ARTÍCULOS FARMACÉUTICOS.	JOSE LUIS DE LOS REMEDIOS MATOS PEREZ	532020
E/2018-47117	22/11/18	HACIENDA DOÑA POLA	PRODUCCIÓN AGROPECUARIA, GANADEROS, Y VENTA DE PRODUCTOS AGRÍCOLAS Y EXPORTACIÓN DE PRODUCTOS AGRÍCOLAS	FERNANDO ARTURO ORTIZ MARTINEZ	531176
E/2018-48766	5/12/18	HACIENDA LAS AVISPAS	ACTIVIDAD AGRÍCOLA Y GANADERA EN GENERAL, EXPLOTACIÓN DE FINCAS, GRANJAS E INSTALACIONES GANADERAS, IMPORTACIÓN, EXPORTACIÓN, PRODUCCIÓN	MANELIK VALLEJO ALVAREZ	532195
E/2018-44938	7/11/18	HACIENDA TROPICAL CLUB & RESORT	ESTUDIO, ORGANIZACIÓN, GESTIÓN, CONSTRUCCIÓN, ADMINISTRACIÓN Y/O OPERACIÓN DE HOTELES, VILLAS, RESTAURANTES Y CASINOS.	HACIENDA TROPICAL CLUB & RESORT, S.R.L.	531948
E/2018-47558	26/11/18	HACIENDA YEISIRY	FABRICACIÓN, DISTRIBUCIÓN Y COMERCIALIZACIÓN DE PRODUCTOS LÁCTEOS.	CELESTE NINOSKA RODRIGUEZ NERY, JOSE DE JESUS BUENO HOLGUIN	531277
E/2018-47233	22/11/18	HAIFA AGROINDUSTRIAL	ELABORACIÓN, PRODUCCIÓN Y COMERCIALIZACIÓN DE PRODUCTOS AGRÍCOLAS, HORTÍCOLAS, FORESTALES Y GRANOS.	ALFREDO ELÍAS SUEDE BOJOS	531137
E/2018-47137	22/11/18	HAIR FOOD KATHERINE MARTINEZ PICHARDO	ELABORACIÓN, VENTA Y DISTRIBUCIÓN DE PRODUCTOS ORGÁNICOS PARA EL CABELLO.	KATHERINE ALTAGRACIA MARTINEZ PICHARDO	531415
E/2018-43870	3/12/18	HAKHRISS EVENTS	ORGANIZACIÓN, PLANIFICACIÓN, COORDINACIÓN, PRODUCCIÓN Y MONTAJES DE TODO TIPO DE EVENTOS, LANZAMIENTOS DE PRODUCTOS, TALLERES, DECORACIÓN, ESCENOGRAFÍA	KRISTIAN MAROSI, HANNA KIGYOS	532022
E/2018-47723	27/11/18	HANGAR M.J I	DISTRIBUCIÓN, REPARACIÓN, PINTURA, DESABOLLADURA, VENTAS DE ACCESORIOS Y REPUESTOS DE VEHÍCULOS	MIGUEL ANGEL NOVA READ, JULIAN SORIANO	531558
E/2018-46535	28/11/18	HAPPY FOOD VICVAL	GUÍA GASTRONÓMICA DE RESTAURANTES Y BARES, PROMOVER EL TURISMO GASTRONÓMICO, PROMOCIÓN Y PUBLICIDAD	VICTOR VALENZUELA ENCARNACION	531554
E/2018-45434	27/11/18	HAPPY STORE JOHAN E INDIANA	VENTA DE ARTÍCULOS PARA BODAS, CUMPLEAÑOS, EVENTOS SOCIALES. ALQUILER DE ACCESORIOS PARA DECORACIÓN, MAESTRÍAS DE CEREMONIA, FOTOGRAFÍA Y MONTAJE DE ACTIVIDADES.	JOHAN MANUEL ROSARIO MONSANTO, ELBA INDIANA DOMINGUEZ ROSARIO	531333
E/2018-44040	3/12/18	HARCON INVESTMENTS	VENTA AL POR MAYOR Y DETALLE DE COMBUSTIBLES, LUBRICANTES Y DEMÁS DERIVADOS.	CARLOS ENRIQUE FERRERAS PERALTA	531935
E/2018-43988	28/11/18	HARMONY SERVICES	SERVICIO AL CLIENTE Y TELEMARKETING	JONNATAN FRANCO BASILIS	531469
E/2018-45503	4/12/18	HAVANA CAFE M&O	IMPORTACIÓN Y EXPORTACIÓN DE PRODUCTOS ALIMENTICIOS, SERVICIOS DE RESTAURANT, BAR, Y HOSPEDAJE TEMPORAL.	MAYTE CHILE LAFFITTE DE RIVAS	532052
E/2018-48783	5/12/18	HDS CONSULTING	SERVICIOS DE CONSULTORIA DE NEGOCIOS, COACHING, ENTRENAMIENTOS, CAPACITACIONES, ORATORIA Y SERVICIOS DE OUTSOURCING.	HERMES DANILO SANTOS SANTOS	532202
E/2018-46628	19/11/18	HEALTHPATH	VENTAS DE SERVICIOS DE SALUD A PERSONAS ENVEJECIENTES EN GENERAL.	LAWRENCE WILLIAM HAPE	531569
E/2018-48760	5/12/18	HEET ALIMENTACIÓN BALANCEADA	VENTA Y DISTRIBUCIÓN DE ALIMENTOS.	EUGENIO SUAREZ ESCALANTE	532192
E/2018-47656	27/11/18	HEREDIA HENRIQUEZ & ASOCIADOS	SERVICIOS DE AUDITORIA, CONTABILIDAD, ASESORÍA EN IMPUESTOS Y FINANZAS	ANDRES DAVID HEREDIA SENA	531392
E/2018-47850	28/11/18	HERMANOS FARIAS HERFAR	COMPRA Y VENTA DE PRODUCTOS COMESTIBLES, BEBIDAS ALCOHÓLICAS Y NO ALCOHÓLICAS PARA COMERCIOS NACIONALES E INTERNACIONALES.	ANTHONY ARTEMI FARIAS PEÑA	531504
E/2018-44107	26/11/18	HERMANOS ULLOA & COMPAÑÍA	CONFESIÓN, DISTRIBUCIÓN Y VENTAS DE PRENDAS DE VESTIR, CALZADO, ACCESORIOS, CARTERAS, COSMÉTICOS, HOGAR	FELIX MANUEL ALMONTE ULLOA	531211
E/2018-48224	30/11/18	HERRERA PRINT CENTER- HPC	IMPORTACIÓN, VENTA, DISTRIBUCIÓN, Y COMERCIALIZACIÓN DE PAPELERÍA; LIBROS; MATERIAL GASTABLE PARA OFICINAS Y EMPRESAS	EDEN JOSSIER JAVIER NOLASCO	531825
E/2018-47727	30/11/18	HEXÁPRINT CENTRO DE IMPRESIONES	IMPRESIONES EN GENERAL, REGALOS PERSONALIZADOS Y PEDIDOS POR INTERNET.	AGAR HADASA TAVERAS PAULINO	531885
E/2018-43650	26/11/18	HEY! PIZZA	EMPRESA DE PIZZA COMO COMIDA PRINCIPAL, VARIEDADES DE COMIDA RÁPIDA Y BEBIDAS.	MAXIMO JUNIOR MORENO JIMENEZ, JOSE FRANCISCO MORENO GIL	531295
E/2018-46145	14/11/18	HIDALSAM	CONSTRUCCIÓN DE PROYECTOS INMOBILIARIOS, REALIZACIÓN DE INVERSIONES EN EL ÁREA INMOBILIARIA.	SAMUEL ELIAS HERRERA BISONO	531163
E/2018-48256	30/11/18	HIDROCARBUROS ANTILLANOS	CONSULTORÍA AMBIENTAL, ELABORACIÓN DE ESTUDIOS DE IMPACTO AMBIENTAL, EVALUACIONES AMBIENTALES, ASESORAMIENTO EN EL TRATAMIENTO DE AGUAS RESIDUALES E INDUSTRIALES	HIDROCARBUROS ANTILLANOS, S.R.L.	531870
E/2018-42891	30/11/18	HIP RAG	VENTA DE ROPAS Y ACCESORIOS.	MICHELE NICOLE ALMONTE	531832
E/2018-44935	27/11/18	HISPANO ESTRUCTURAS GALLOFER	SERVICIOS DE CIMENTACIONES, ESTRUCTURAS DE HORMIGÓN ARMADO Y CONSTRUCCIÓN EN GENERAL.	ESTRUCTURAS FERRU, S.A.	531383
E/2018-46387	28/11/18	HML PAULINO HIERROS & MAS	COMPRA Y VENTA DE TODOS TIPOS DE HIERROS Y METALES NUEVOS Y USADOS, TALES COMO: CHATARRA, BATERÍAS, ALUMINIO, BRONCE, COBRE Y PLÁSTICOS.	MARCIA PAULINO	531629
E/2018-39182	26/11/18	HMLS CHACABANAS RD	FABRICACIÓN Y VENTAS DE CHACABANAS, CAMISAS, CORBATINES Y PANTALONES.	HENRRY ANIBAL SEGURA GARCIA	531258
E/2018-46449	28/11/18	HNAS ALMONTE BAEZ FASHION	COMERCIO ELECTRÓNICO, VENTAS DE ROPAS, CALZADOS, CARTERAS, RELOJES, PERFUMES, ACCESORIOS.	BELKYS ALTAGRACIA ALMONTE BAEZ	531560
E/2018-45594	12/11/18	HOGAR MADRE GLADIS CID	ORGANIZACIÓN SIN FINES DE LUCRO CON EL OBJETIVO DE PROPICIAR UNA EDUCACIÓN INTEGRAL, ACTIVA Y PERSONALIZADA CON UNA ESPECIAL ATENCIÓN A LA DIVERSIDAD DE LOS JÓVENES QUE FAVOREZCA EL APRENDIZAJE Y LA BÚSQUEDA DE MAYORES LOGROS.	CENTRO DE ESTUDIO MADRE GLADIS CID, SANDRA MORALES ZORRILLA	531038
E/2018-43973	30/11/18	HOLD A HAND	ORGANIZAR ACTIVIDADES CON EL OBJETIVO DE PRESERVAR EL MEDIO AMBIENTE.	SAINT MICHAEL'S SCHOOL	531951
E/2018-47958	28/11/18	HOLLYWOOD BARBER SHOP	PELUQUERÍA, EMBELLECIMIENTO MASCULINO, CORTE Y ESTILO PARA EL PELO.	VICTOR ALFONSO BELLO PADILLA	531582
E/2018-47370	23/11/18	HOME LIQUOR COMPOSTELA	VENTA Y DISTRIBUCIÓN DE BEBIDAS.	ANTONIO NUÑEZ DIAZ	531261
E/2018-48158	29/11/18	HONG SHUN TANG	ENTIDAD SIN FINES DE LUCRO, PARA FOMENTAR LA INFORMACIÓN Y ORIENTACIÓN PARA QUE LOS DOMINICANOS PUEDAN ACCEDER A LAS DIVERSAS ACTIVIDADES QUE SE REALIZAN EN CHINA	WING CHIONG HO WONG	531746
E/2018-47395	23/11/18	HOPESBRAND	SERVICIOS DE PUBLICIDAD.	REYES ALCANTARA LEBRON	531178
E/2018-42103	23/11/18	HORIZON PEST CONTROL	SERVICIOS PARA CONTROL DE PLAGAS, FUMIGACIONES EN GENERAL, SERVICIOS DE ASEO Y LIMPIEZA, SERVICIOS DE DESCONTAMINACIÓN, PRODUCTOS PARA EL CONTROL DE PLAGAS	EXPEDY ALEXANDER AMARANTE ALBERTY, JAIME EMILIO CAPELL GARCIA	530990
E/2018-48584	4/12/18	HOTEL VALLE NUEVO	SERVICIO DE ALOJAMIENTO, EXPENDIO DE COMIDAS Y BEBIDAS.	NATALIA PICHARDO CRUZ DE GIAMMARCO, ZENaida CANDELARIO PICHARDO	532154
E/2018-47074	21/11/18	HRO OPERADORA DE SERVICIOS AEREOS	OPERACIÓN Y ADMINISTRACIÓN DE AÉRODROMOS PÚBLICOS Y PRIVADOS, OFRECIMIENTOS DE VUELOS CHÁRTER, FLETES Y ALQUILER DE AVIONES, TRANSPORTE DE PASAJEROS NACIONALES E INTERNACIONALES	GUSTAVO ARTURO SILIE RAMOS	530953
E/2018-47498	26/11/18	HUANLE	VENTAS DE ARTÍCULOS PARA EL HOGAR Y PRENDAS DE VESTIR.	ZHIXIN YANG	532225
E/2018-48554	3/12/18	HUDSON AUTO RENT A CAR	IMPORTACIÓN, EXPORTACIÓN Y ALQUILER DE VEHÍCULOS DE MOTOR NUEVOS, USADOS.	RUDDY ESTHER GARCIA GERMAN	531956
E/2018-24904	18/6/18	HUMAN MANAGEMENT NETWORK, HUMAN	ADMINISTRACIÓN DE RECURSOS HUMANOS.	IVONNE D. ARROYO MARTINEZ, HUMAN MANAGEMENT NETWORK (HUMAN), S.R.L.	531205
E/2018-48448	3/12/18	IBIZA FRUTALES	COMPRA, VENTA Y DISTRIBUCIÓN DE FRUTAS Y VEGETALES.	DARIAN EMILIO JIMENEZ ESPINOSA	531916
E/2018-45795	3/12/18	IDROTEAM IMG REPRESENTACIONES	REPRESENTACIÓN DE FABRICAS PRODUCTORAS DE MATERIALES DE BAÑO Y PLOMERÍA, MARCAS Y MANEJO COMERCIAL DE CARTERAS DE CLIENTES.	DIEGO PINTUS	531947
E/2018-44153	31/10/18	IFC INGENIERIA	INGENIERÍA CIVIL, ARQUITECTURA, INMOBILIARIA, VENTA DE MATERIALES DE CONSTRUCCIÓN AL POR MAYOR Y DETALLE, DISEÑO DE PLANOS, TASACIONES, CONSTRUCCIONES, REMODELACIONES, ESTRUCTURAS LIGERAS.	RAMON EDUARDO CEBALLOS HERNANDEZ	531130
E/2018-48157	29/11/18	IGLESIA COMUNITARIA DE LA CRISTIANIZACION ICOC	PLANTACIÓN DE IGLESIAS CRISTIANAS EVANGÉLICAS EN TODO EL PAÍS, PARA LA CRISTIANIZACIÓN DE REPÚBLICA DOMINICANA.	SAMUEL COMPRES GONZALEZ	531685
E/2018-40685	8/10/18	IGLESIA COMUNITARIA LA KOINONIA	ENTIDAD SIN FINES DE LUCRO, DEDICADA A REALIZAR ACTIVIDADES DE DESARROLLO INTEGRAL, A FAVOR DE LOS RESIDENTES EN VARIOS SECTORES DE HIGÜERO, SANTO DOMINGO NORTE.	GUILLERMO ENRIQUE JIMENEZ GUANTE	531587
E/2018-44519	21/11/18	IGLESIA COREANA PREBISTERIANA HANIN DE SANTO DOMINGO	ENTIDAD SIN FINES DE LUCRO. EDUCACIÓN Y CULTO EN LA FE EN JESUCRISTO, OBRAS SOCIALES A FAVOR DE SUS MIEMBROS, MENORES DE EDAD Y ENVEJECIENTES.	SI YOUNG PARK	531230
E/2018-47909	30/11/18	IGLESIA CRISTIANA MANANTIAL DE VIDA JUAN 4:10, RD	ENTIDAD SIN FINES DE LUCRO PARA IDENTIFICAR UNA IGLESIA.	RODOLFO WILLIAN VIDAL SANCHEZ	531798
E/2018-48353	30/11/18	IGLESIA CRISTIANA RESTAURACION Y VIDA NUEVA DE LAS CAOBAS.	ENTIDAD SIN FINES DE LUCRO, IGLESIA.	RENZO JAKSNIER MATOS	531954
E/2018-46670	29/11/18	IGLESIA DE MINISTROS DE JESUCRISTO I.M.J.C	ENTIDAD SIN FINES DE LUCRO CON ACTIVIDADES DE IGLESIA.	FRANDY HONORE	531712
E/2018-47348	28/11/18	IGLESIA EVANGÉLICA BIBLICAL CANAÁN IEBICAN	ENTIDAD SIN FINES DE LUCRO, IGLESIA.	PEDRO CHOI KIM	531632
E/2018-47936	28/11/18	IGLESIA GENERACION PODEROSA EN DIOS, I.G.P.D.	ORGANIZACIÓN SIN FINES DE LUCRO, EJERCENDO LA PREDICACIÓN DEL EVANGELIO Y SUS ENSEÑANZAS BÍBLICAS EN TODO EL TERRITORIO NACIONAL, FOMENTAR LA ARMONÍA ENTRE SU MEMBRÉSIA.	MANUEL URIDES SANCHEZ CORNIELL	531659
E/2018-47297	22/11/18	IGLESIA JESUCRISTO ES MI REFUGIO IJERE	ENTIDAD SIN FINES DE LUCRO DEDICADA A PREDICAR EL MENSAJE DE SALVACIÓN A LOS PRESOS, ENFERMOS Y A DAR AYUDA SOCIAL A LOS NECESITADOS.	DANNY DANIEL GUZMAN PINALES	531443
E/2018-48845	5/12/18	IGLESIA PENTECOSTAL MISIONERA LUZ Y SALVACIÓN IPMILUSA	PREDICAR LA PALABRA DE DIOS, Y CREAR ACCIONES EN AYUDA DE LOS NIÑOS.	BERTO GONZALO HEREDIA DE LA ROSA	532282

[210] EXP.	[220] SOL. FECHA	[561] NOMBRE COMERCIAL	[510] ACTIVIDAD	[730] SOLICITANTE	[111] REGISTRO
E/2018-46143	30/11/18	IHANKA FOOD TRUCK	ALQUILER DE ESPACIOS PARA LA VENTA Y COMERCIALIZACIÓN DE TODO TIPO DE COMIDA, ASÍ COMO A LA VENTA DE TODO TIPO DE BEBIDAS, A LA CONTRATACIÓN Y REALIZACIÓN DE EVENTOS MUSICALES.	FELIX ANTONIO VENTURA DOMINGUEZ	531724
E/2018-44742	16/11/18	ILOFT GRUPO INCI	PROMOCIÓN, CONSTRUCCIÓN Y RENTA DE PROYECTOS RESIDENCIALES DE APARTAMENTOS MODERNOS TIPO LOFT Y CONVENCIONALES EN ZONAS METROPOLITANAS.	JHAEL ISA TAVAREZ	531033
E/2018-47311	23/11/18	ILUMINEX SOLAR	IMPORTACIÓN Y COMERCIALIZACIÓN DE ARTÍCULOS Y PRODUCTOS PARA LA PRODUCCIÓN DE ENERGÍA ALTERNATIVA Y/O RENOVABLE, COMO INSTALACIÓN DE SISTEMA SOLARES	ENMANUEL BELTRAN GONZALEZ	531122
E/2018-48449	5/12/18	ILUSION TOUR AND TRAVEL	VENTA DE BOLETOS AÉREOS, TOURS, RESERVACION DE HOTELES Y EXCURSIONES.	DULCE MARIA RAMIREZ REYES DE MARI	532280
E/2018-48678	4/12/18	ILUSTRACIÓN Y NEGOCIOS JDO	SERVICIOS DE CAPACITACIÓN EN EL ÁREA ADMINISTRATIVA, FINANCIERA Y LOGÍSTICA, COACHING.	JULIAN ANTONIO DUARTE SANCHEZ	532171
E/2018-45694	3/12/18	IMPORT & EXPORT SOL, PLAYA Y ARENA	IMPORTACIÓN Y EXPORTACIÓN DE ROPAS, ACCESORIOS, ZAPATOS, ARTÍCULOS FERRETEROS, ELECTRODOMÉSTICOS.	WEIBIN LI ZHEN	532051
E/2018-47930	28/11/18	IMPORTADORA CAROLINA RODRIGUEZ	VENTA DE PRODUCTOS AL POR MAYOR Y DETALLE, TALES COMO PRODUCTOS FERRETEROS, CRISTALERÍA, JUGUETERIA, PERFUMERÍA, COSMÉTICOS.	JUAN CARLOS RODRIGUEZ PEREZ	531529
E/2018-45274	23/11/18	IMPORTADORA HARONNY DURAN FASHIONS RD	IMPORTACIÓN DE PRENDAS DE VESTIR NUEVAS Y USADAS.	MIGUEL HARONNY DURAN SANTOS	531159
E/2018-47663	27/11/18	IMPORTADORA J&B	IMPORTACIÓN Y MERCADEO DE REPUESTOS DE MAQUINARIAS AGRÍCOLAS, INDUSTRIALES, DE VEHÍCULO DE MOTOR, MOTOCICLETAS Y BICICLETAS.	IMPORTADORA J&B, S.A.	531389
E/2018-46489	22/11/18	IMPORTADORA LMX	VENTA DE PRENDAS DE VESTIR, ACCESORIOS Y CALZADOS.	MINGFU CHEN	531059
E/2018-46443	23/11/18	IMPORTADORA SUPPLIES 1118	EXPORTACIÓN O IMPORTACIÓN, SUMINISTRO, TRANSPORTE, INSTALACIÓN Y COMERCIALIZACIÓN DE MATERIALES Y EQUIPOS ELÉCTRICOS.	ACDI SCARLETH GUEVARA ZANNI, LEISIBETH MARIANNY	531167
E/2018-48009	28/11/18	IMPRESORA GRÁFICA BALDELITH	ARTES GRÁFICOS E IMPRESOS.	IMPRESORA GRAFICA BALDELITH, E.I.R.L.	531516
E/2017-41089	2/10/18	INCE ODONTOLOGÍA	ODONTOLOGÍA, CIRUGÍA E IMPLANTES DENTALES, PERIODONCIA, REHABILITACIÓN BUCAL, ENDODONCIA, ORTODONCIA	JULIO HAZIM RISK	525900
E/2018-48866	5/12/18	INCOFRY	CONSTRUCCIÓN E INSTALACIÓN DE EQUIPOS DE CLIMATIZACIÓN, CONSTRUCCIÓN E INSTALACIÓN DE EQUIPOS DE COCINA INDUSTRIALES Y CUALQUIER OTRA ACTIVIDAD RELACIONADA A LA CONSTRUCCIÓN.	ALEJANDRO PAPACEIT CARBO	532270
E/2018-48131	29/11/18	INDUSTRIA JD Y D NATURALES	FABRICACIÓN DE JUGOS Y DULCES NATURALES.	JESUS DOMINGUEZ OZUNA	531761
E/2018-47554	3/12/18	INDUSTRIA MINAYA SANTOS	FABRICACIÓN, IMPORTACIÓN, EXPORTACIÓN, COMERCIALIZACIÓN Y DISTRIBUCIÓN DE PRODUCTOS PARA USO DE CONSUMO MASIVO	ALBERT JOSE MINAYA TAVAREZ	532074
E/2018-48324	5/12/18	INDUSTRIAS VALVER DEL MUEBLE	FABRICACIÓN DE MUEBLES Y PARTES DE MUEBLES.	MANUEL ANTONIO ACEVEDO CABRERA	532319
E/2018-47829	28/11/18	INGCOT	RENTA DE EQUIPOS DE CONSTRUCCION, CONSTRUCCION, REFORMA Y REPARACIÓN DE EDIFICIOS RESIDENCIALES	GERSON JOSE MARTINEZ PEREZ	531501
E/2018-45447	5/12/18	INGENIERÍA OPERACIONES Y CIERRE DE MINAS IOCM	PRESTAR SERVICIOS DE ALTA CALIDAD Y CONFIABILIDAD, AL SECTOR MINERO EN MATERIA DE INGENIERÍA, GEOLOGÍA, OPERACIONES MINERAS Y CIERRE DE MINAS.	FEDERICO ANTONIO DE JESUS SIRI MARTINEZ	532203
E/2018-47411	23/11/18	INGENIERIA VARGAS GOMEZ, VARGOSA	SERVICIOS DE CONSTRUCCIÓN, DISEÑO, EDIFICACIÓN, RECONSTRUCCIÓN, CIMENTACIÓN, ARQUITECTURA, SUPERVISIÓN, INGENIERÍA Y CONTROL DE TODO TIPO DE OBRAS Y PROYECTOS INMOBILIARIOS.	INGENIERIA VARGAS GOMEZ, VARGOSA, S. R. L.	531132
E/2018-46945	21/11/18	INGENIERIA, GESTION DE PROYECTOS RF	BIENES RAÍCES.	PEDRO ALBERTO REYES GALVEZ	531438
E/2018-47172	27/11/18	INGHICON, INGENIERIA HIDROSANITARIA Y CONSTRUCCIONES	DISEÑO Y CONSTRUCCIÓN DE OBRAS HIDROSANITARIAS EN EDIFICACIONES Y PROYECTOS DE GRAN ENVERGADURA, CONSTRUCCIÓN EN GENERAL	JORGE LUIS ESCAÑO GARCIA, CYNTHIA BERONICA ROMERO ORTIZ	531343
E/2018-39987	2/10/18	INMOBILIARIA E INVERSIONES BAMART	CONSTRUCCIÓN, COMPRA, VENTA Y ADMINISTRACIÓN DE INMUEBLES Y PROYECTOS INMOBILIARIOS, VEHÍCULOS, ELECTRODOMÉSTICOS, EQUIPOS TECNOLÓGICOS, FERRETEROS Y DE CONSTRUCCIÓN.	MIGUEL ANTONIO BAEZ MARTINEZ	531928
E/2018-48159	29/11/18	INMOBILIARIA JUMOVI	COMPRA, VENTA, ARRENDAMIENTO Y TODO TIPO DE OPERACIONES SOBRE PROPIEDADES INMOBILIARIAS; URBANIZACIÓN Y EDIFICACIÓN DE TERRENOS.	INMOBILIARIA JUMOVI, SRL	531672
E/2018-48253	30/11/18	INMOBILIARIA S. STEFAN INSTE	INVERSIONES DE CAPITAL EN DOS LAS RAMAS DE LA PRODUCCIÓN, LA COMPRA Y VENTA DE ACCIONES DE COMPAÑÍAS O SOCIEDADES COMERCIALES NACIONALES O EXTRANJERAS, NEGOCIOS INMOBILIARIOS Y BIENES RAÍCES.	INMOBILIARIA S. STEFAN, S.R.L.	531883
E/2018-39353	27/9/18	INMOBILIARIA SOLEMIO	COMPRAR, VENDER, ARRENDAR Y ADMINISTRAR PROPIEDADES.	INMOBILIARIA SOLEMIO, SRL	531459
E/2018-44997	23/11/18	INMOBILIARIA VISION MILLONARIA	NEGOCIO DE BIENES RAÍCES EN GENERAL, ES DECIR COMPRA Y VENTA DE INMUEBLES CON O SIN FINANCIAMIENTO, ADMINISTRACIÓN DE PROPIEDADES, LABORES DE ASESORAMIENTO FINANCIERO, LEGAL Y DE MERCADEO.	MANUEL COMPRES GONZALEZ, MARIA LUZ RAMIREZ ORTIZ	531134
E/2018-44836	26/11/18	INMOBILIARIA Y MOBILIARIA POLANCOSTA	COMPRA, VENTA, ALQUILER, ADMINISTRACIÓN, REMODELACIÓN DE INMUEBLE Y COMPRA Y VENTA DE MONEDAS Y BIENES MUEBLES DEL HOGAR, OFICINA, ELECTRODOMÉSTICOS, PIEZAS DE VEHÍCULOS, PIELS Y TEXTILES.	GREGORY ANTHONY POLANCO ACOSTA, RENZO JOSE MIGUEL ORTIZ SORIANO	531298
E/2018-47902	28/11/18	INMOSOLUTIONS	VENTA DE BIENES RAÍCES	RUTH PAMELA VÁSQUEZ MATEO	531635
E/2018-47161	22/11/18	INMUNOSALUD	SERVICIOS Y PRODUCTOS PARA LA SALUD Y BIENESTAR DE LAS PERSONAS.	SOBEIDA PERDOMO OGANDO	531193
E/2018-46336	22/11/18	INNIVADORES CON ANIBAL CASTILLO	DIRIGIR, DESARROLLAR, GESTIONAR, ADMINISTRAR Y CREAR CONTENIDOS GRÁFICOS Y AUDIOVISUALES PARA SER TRANSMITIDOS POR MEDIOS DE COMUNICACIONES CONVENCIONALES	JERJES ANIBAL CASTILLO VALENZUELA	530985
E/2018-47126	22/11/18	INOCUIDAD GEMELA RD	SOMOS UN EQUIPO QUE PROVEE ORIENTACIÓN Y APOYO VOLUNTARIO AL ÁREA AGROALIMENTARIA, ASÍ COMO LA FORMACIÓN DE FOROS DE INOCUIDAD Y GRUPOS CIENTÍFICOS QUE PERMITA APORTAR AL PAÍS ACTUALIZACIÓN SOBRE TEMAS DE INOCUIDAD A NIVEL MUNDIAL	ANA FRANCISCA TAVAREZ MENDEZ, MARIA ALTAGRACIA TAVAREZ MENDEZ	531092
E/2018-48666	4/12/18	INQUISANDO	VENTA Y DISTRIBUCIÓN DE PRODUCTOS FARMACÉUTICOS Y VETERINARIOS.	INQUISANDO, S.R.L.	532062
E/2018-48320	30/11/18	INSTITUTO CLINICO-MEDICO DEL NOROESTE INSCIMENOR	SERVICIOS DE SALUD.	CARLOS RAFAEL GUERRERO JOAQUÍN	531786
E/2018-48284	30/11/18	INSTITUTO DE EDUCACION SUPERIOR ESCUELA NACIONAL DEL MINISTERIO PUBLICO	CAPACITAR A LOS ASPIRANTES DE FISCALIZADOR, PERSONAL, TÉCNICO Y ADMINISTRATIVOS.	PROCURADORIA GENERAL DE LA REPUBLICA	531901
E/2017-2297	17/11/17	INSTITUTO DOMINICO ANTILLANO-IDAN	IMPARTIR CLASE DE: REPARACIÓN DE CELULAR; COMPUTADORA; IDIOMAS, FABRICACIÓN DE INVERSORES; DISEÑO DE MODA. CAJERO BANCARIO	AQUILINO FELIZ SANTANA	531967
E/2018-42479	28/11/18	INSURTECH DOMINICANA	SERVICIOS DE DESARROLLO DE PROYECTOS DE SEGUROS.	SEGURNET CORREDORES DE SEGUROS, S.R.L.	531596
E/2018-47802	27/11/18	INTELHOUSE	BIENES RAÍCES, PRESTAR SERVICIOS DE MEDIACIÓN, ASESORAMIENTO Y GESTIÓN EN TRANSACCIONES INMOBILIARIAS	INTELCAN, S.R.L.	531446
E/2018-42408	23/11/18	INVERFRANCAS	PRESTACIONES DE SERVICIOS INMOBILIARIOS, INTERMEDIACIÓN INMOBILIARIA, ASESORIA INMOBILIARIA, INVERSIÓN INMOBILIARIA.	FRANCISCO ELPIDIO CASTILLO ESTRADA	531077
E/2018-47605	26/11/18	INVERRAM	VENTA DE COMIDA, PREPARACIÓN DE BUFFET.	ELICA ALEXANDRA AQUINO MONEGRO	531209
E/2018-47016	23/11/18	INVERSIONES ALARIZA & FERNANDEZ	COMPRA Y VENTAS DE TERRENOS, ADMINISTRACIÓN DE PROPIEDADES INMOBILIARIAS, HIPOTECAS, PRÉSTAMOS DE MENOR Y MAYOR CUANTÍA.	ALARIZA ALTAGRACIA LIRIANO	531136
E/2018-47330	29/11/18	INVERSIONES ALJOAL	COMERCIALIZACIÓN, IMPORTACIÓN Y EXPORTACIÓN DE ALIMENTOS.	REYES ALEJANDRO ABREU MOJICA	531700
E/2018-46783	23/11/18	INVERSIONES AMD	COMPRA, VENTA Y SUMINISTROS DE TODO TIPO DE ARTÍCULOS Y MATERIAL GASTABLE PARA OFICINA Y ESCOLARES.	JOSE ALBERTO MONTERO DE OLEO	531000
E/2018-46603	23/11/18	INVERSIONES ANALBECA	SERVICIOS DE INVERSIONES INMOBILIARIOS REALIZADOS A CAMBIO DE UNA RETRIBUCIÓN O POR CONTRATA (INCLUYE COMPRA, VENTA, ALQUILER, REMATE, TASACIÓN, ADM.).	EDWIN ANTONIO NUÑEZ CARABALLO	531120
E/2018-48505	3/12/18	INVERSIONES BERGES OLEAGA	ELABORACIÓN, DISTRIBUCIÓN Y VENTA DE QUESOS, DULCES, GALLETAS, CASABES, DELICATESEN, HELADERÍA Y VENTA DE COMIDAS.	HAMLET AUGUSTO BERGES SOTO, RACHELL ELLINI OLEAGA CRUZ	531909
E/2018-44532	2/11/18	INVERSIONES C.O.C	ESTABLECER, GESTIONAR E IMPLEMENTAR EN GENERAL LOS NEGOCIOS DE FINANCIAMIENTO, INVERSIONES, CORREDURAS, GARANTÍAS, CONSULTORAS, SUSCRIPCIÓN Y VENTA DE VALORES.	INVERSIONES C.O.C, S.R.L.	531743
E/2018-47344	23/11/18	INVERSIONES CACATA RD	PRODUCCIÓN, EXPORTACIÓN, IMPORTACIÓN, REPRESENTACIÓN Y COMERCIALIZACIÓN DE CAMISETAS Y PRENDAS DE VESTIR.	LESVIA ELENA SILVA ULLOA, GUILLERMO JOSE SILVA LAPP	531271
E/2018-46823	4/12/18	INVERSIONES CFX	COMPRA, VENTA Y ALQUILER DE BIENES INMUEBLES (SOLARES, CASAS, LOCALES COMERCIALES).	WU-BIN FENG XIE	532057
E/2018-47844	28/11/18	INVERSIONES DE PRESTAMOS GK	PRESTAMOS HIPOTECARIOS, PRESTAMOS PERSONALES, COMPRAS, VENTAS Y ALQUILERES DE INMUEBLES, ADMINISTRACIÓN DE CONDOMINIOS, CAMBIOS DE DIVISAS, AGENCIA DE ENVÍO DE DINERO EN GENERAL.	ANGEL RAFAEL GONZALEZ PAULINO, JOSE D KEHAGIAS	531618
E/2018-48688	4/12/18	INVERSIONES FEBLES QUEZADA	FINANCIAMIENTOS Y PRESTAMOS PERSONALES.	MARICELA DEL CARMEN QUEZADA DE FEBLES, RAFAEL Y FEBLES MATOS	532081
E/2018-43089	23/10/18	INVERSIONES FORTEZA	ADMINISTRACION DE ACTIVOS Y FLOTILLAS, EN ESPECIAL DE VEHÍCULOS DE MOTOR, COMPRA VENTA AL POR MAYOR Y AL DETALLE DE TODO TIPO DE VEHÍCULOS	INVERSIONES FORTEZA, S.R.L.	531900
E/2018-47211	26/11/18	INVERSIONES FRANFER	COMPRA Y VENTA DE VEHÍCULOS DE MOTOR, CASAS, SOLARES, APARTAMENTOS, PRESTAMOS CON VENTA CONDICIONAL, ADMINISTRACIÓN DE CASAS Y APARTAMENTOS	INVERSIONES FRANFER, S.R.L.	531228
E/2018-46321	28/11/18	INVERSIONES GEO CASTILLO	PRESTAMOS PEQUEÑOS A PERSONAS Y PEQUEÑOS COMERCIANTES Y COMPRA VENTA Y ALQUILER DE CASAS, SOLARES Y LOCALES COMERCIALES.	GERSON ANTONIO CASTILLO REYES, ELIEZER CASTILLO REYES	531625
E/2018-48856	5/12/18	INVERSIONES JUAN CASTILLO	COMPRA Y VENTA DE ARROZ.	JUAN YURNIEL CASTILLO FERNANDEZ	532296
E/2018-48592	5/12/18	INVERSIONES LANPER MULTISERVICIOS	SERVICIOS DE PRÉSTAMOS PERSONALES; VENTA DE MEDICAMENTOS; SERVICIOS LEGALES EN GENERAL	ROBERTO LANTIGUA TEJEDA, DARHIANA PATRICIA PEREZ GONZALEZ	532309
E/2018-47104	27/11/18	INVERSIONES LEONIDAS MONTERO & ASOCIADOS	COMPRA, VENTA, FINANCIAMIENTO, IMPORTACIÓN Y EXPORTACIÓN DE VEHÍCULOS NUEVOS Y USADOS, ASÍ COMO LAS PIEZAS Y REPUESTOS PARA LOS MISMOS.	SERVIO ARTURO MONTERO MEJIA	531422
E/2018-47949	28/11/18	INVERSIONES LIPIGAS DOMINICANA	INVERSIÓN, TENENCIA DE ACCIONES Y DESARROLLO DE NEGOCIOS VINCULADOS A DERIVADOS DEL PETRÓLEO	EMPRESAS LIPIGAS, S.A.	531475

[210] EXP.	[220] SOL. FECHA	[561] NOMBRE COMERCIAL	[510] ACTIVIDAD	[730] SOLICITANTE	[111] REGISTRO
E/2018-46804	20/11/18	INVERSIONES METEORO	PRESTAMOS DE DINERO PARA PEQUEÑOS NEGOCIOS, PARTICULARES, PRESTAMOS HIPOTECARIOS, CASAS, SOLARES, APARTAMENTOS, VEHÍCULOS, FINCAS.	BENJAMIN DE JESUS MALDONADO	531007
E/2018-48617	4/12/18	INVERSIONES MODERN VINTAGE	INVERSIONES Y NEGOCIOS INMOBILIARIOS.	JOSE TOMAS MARTINEZ PEREZ	532286
E/2018-44781	6/11/18	INVERSIONES MON JIMENEZ	SERVICIOS DE PRESTAMOS EN GENERAL.	RAMON ANTONIO JIMENEZ GONZÁLEZ	531804
E/2018-46051	14/11/18	INVERSIONES OVERGREEN	PROMOVER Y DESARROLLAR PROYECTOS TURISTICOS PARA LA VENTA Y ALQUILER A LARGO Y CORTO PLAZO.	JORGE LUIS MANCIN GUTIERREZ	531693
E/2018-44838	26/11/18	INVERSIONES POLANCO	IMPORTACIÓN, EXPORTACIÓN, COMPRA Y VENTA AL DETALLE Y AL POR MAYOR DE LIMONES Y DEMÁS PRODUCTOS AGRÍCOLAS, PESCADOS, MARISCOS Y DIFERENTES TIPOS DE CARNES.	GREGORY ANTHONY POLANCO ACOSTA, RENZO JOSE MIGUEL ORTIZ SORIANO	531299
E/2018-39071	22/11/18	INVERSIONES RAVENSWOOD	ADQUIRIR POR COMPRA O POR APORTE EN NATURALEZA, SOLARES Y/O VILLAS TURISTICAS, CON EL PROPOSITO DE DESARROLLARLOS, VENDERLOS, ARRENDARLOS	GUZMÁN ARIZA ESTE, S.R.L.	530976
E/2018-46817	3/12/18	INVERSIONES REYES CHALAS JJ	COMPRA, VENTA, IMPORTACION Y DISTRIBUCION DE PRODUCTOS, TALES COMO TEXTILES, COSMETICOS, PRODUCTOS DE USO PERSONAL, SERVICIOS DE BORDADOS Y SERIGRAFIAS.	JENNY ESTHER REYES BRITO	532024
E/2018-44976	22/11/18	INVERSIONES ROCA MARINA	BIENES RAÍCES, CONSTRUCCIÓN, RENTA, ADMINISTRACIÓN Y VENTA DE PROPIEDADES.	KAREN JHONSON CASTILLO, YONATAN ELIAS DE LOS SANTOS GUERRERO	531052
E/2018-47783	27/11/18	INVERSIONES SIERRA CEPEDA INSICE	COMPRA- VENTA DE INMUEBLES, ALQUILER Y ADMINISTRACIÓN, RECONSTRUCCIÓN Y REMODELACIÓN DE INMUEBLES.	VALENTIN SIERRA CEPEDA	531431
E/2018-45729	28/11/18	INVERSIONES SIMONO DURAN & ASOCIADOS	PRESTAMOS PERSONALES, FINANCIAMIENTO DE VEHÍCULOS, INVERSIONES FINANCIERAS EN GENERAL, PRESTAMOS HIPOTECARIOS, FINANCIAMIENTOS EN GENERAL.	MELQUIS SIMONO GRATEREAUX	531493
E/2018-47340	23/11/18	INVERSIONES TEJMEJ	COMPRA, VENTA Y ALQUILERES DE INMUEBLES.	JUAN FRANCISCO MEJIA MARTINEZ	531124
E/2018-48854	5/12/18	INVERSIONES Y COMPRAVENTA CIVILA	NEGOCIO TIPO COMPRAVENTA, CASA DE EMPENO Y PRESTAMOS DE DINERO FUERA DEL SISTEMA BANCARIO.	RAULIN SERRATA ESPINAL	532287
E/2018-47380	23/11/18	INVERSIONES YADHIRA	BIENES RAÍCES.	CENTRO COMERCIAL YADHIRA	531308
E/2018-47457	26/11/18	INVORIUM	COMERCIALIZACIÓN DIGITAL DE PRODUCTOS NATURALES, SUPLEMENTOS ALIMENTICIOS, MINERALES, VITAMINICOS Y ORGÁNICOS.	HERIBERTO TORRES CONTRERAS	531660
E/2018-48500	3/12/18	IRAMICHI	ELABORACIÓN Y VENTA DE COMIDA RÁPIDA, BEBIDAS, EVENTOS ARTÍSTICOS-SOCIALES-COMERCIALES, ACTIVIDADES RECREATIVAS, SERVICIOS DE CATERING	JOSE MANUEL VIO ESPINAL POPOTEUR	531908
E/2018-47367	30/11/18	ISLA PARAISO TOURS, ISPAT	ESCUELA DE BUCEO, TRANSPORTE MARITIMOS, TOUR OPERADOR.	BRIQUET GABRIEL DEL ROSARIO PEREZ	531810
E/2018-47579	26/11/18	ISLAND LUX	TRANSPORTACIÓN DE TURISTAS.	CARLOS VALENTIN DE LA CRUZ GOMEZ, VICTOR FELIX GOMEZ QUEZADA	531279
E/2018-47308	23/11/18	IVARVELO	DISEÑO GRAFICO, FOTOGRAFIA, MATERIALES EDUCATIVOS, SUBLIMACION, ARQUITECTURA, FABRICACIÓN DE ROMPECABEZAS, MATERIAL PROMOCIONAL, ARTICULOS PROMOCIONALES	ILONKA MIGUELINA VASQUEZ ARVELO	531111
E/2018-44391	1/11/18	J.C. WARD	SALON , TEJIDOS Y PRODUCTOS, ARTICULOS DE HUMANO, VEHICULOS, MOTOR Y REPUESTOS, DEPORTES ACUATICOS, ROPA Y ZAPATOS	JIMMIE CORTEZ WARD	531329
E/2018-43312	30/11/18	J.S. & G. INTERNATIONAL	EXPENDIO DE COMIDAS Y BEBIDAS.	ALICE OGAMIN GRANT	532162
E/2018-47616	30/11/18	JAA TOURS	TRANSPORTE EN GENERAL Y TODA ACTIVIDAD LIGADA A SU OBJETIVO PRINCIPAL.	JULIO ALBERTO ACOSTA SAYA	531873
E/2018-48470	3/12/18	JACQUEJOS SERVIS	SERVICIOS DE CONTABILIDAD Y VENTAS DE EQUIPOS TECNOLÓGICOS EN GENERAL.	JACQUELINE ALTAGRACIA FRIAS CASTILLO	531931
E/2018-48525	3/12/18	JADOM AUTO IMPORT	COMPRA Y VENTA DE VEHÍCULOS.	WILLIAM ARIEL MEDRANO FELIZ	531915
E/2018-47607	26/11/18	JALAOOH COMPANY	RADIO, TV, REDES DE INTERNET, Y VENTA DE SERVICIOS DE MANEJO POSTPRODUCCIÓN, EFECTOS VISUALES, COLORIZACIÓN, VFX COORDINACIÓN DE PRODUCCIÓN CINE Y TV	WENDY ELIZABETH SANTIAGO	531355
E/2018-48139	5/12/18	JANO BUSINESS INTERNACIONAL	FABRICACIÓN, EXPORTACIÓN E IMPORTACIÓN, VENTA Y DISTRIBUCIÓN DE COSMÉTICOS Y PRENDAS DE VESTIR, ACCESORIOS, BISUTERÍA PARA DAMA, CABALLEROS Y NIÑOS.	JOEL AQUILES NOLASCO ORTIZ	532242
E/2018-47392	23/11/18	JARDIN DE MANGO HOTEL 1	HOTEL, SERVICIOS DE HOSPEDAJE Y ALOJAMIENTO.	MARIO VINCENZO FARINA	531408
E/2018-46561	27/11/18	JASC PUERTO PLATA ENGLISH SCHOOL	MÉTODO E INSTITUTO DE IDIOMAS.	JOSE AUGUSTO SILVERIO CRUZ	531397
E/2018-48027	28/11/18	JCP SERVICIOS DE PROTECCION CONTRA INCENDIOS	SERVICIOS DE MANTENIMIENTO Y VENTAS DE EQUIPOS CONTRA INCENDIOS.	PABLO DEL ROSARIO RODRIGUEZ	531657
E/2018-46227	28/11/18	JE@N_NET	VENTA DE ACCESORIOS PARA CELULARES (HANDSFREE, CARGADORES, FORROS, MEMORIAS Y PORTA MEMORIAS) Y MULTISERVICIOS (INSTALACIÓN DE CÁMARAS DE SEGURIDAD	VICTOR DIROCHE RODRIGUEZ, KATHERINE EMPERATRIZ RIVERA QUEZADA	531583
E/2018-48699	4/12/18	JEAMAR METROPOLITAN MULTI SERVICES	COMPRA, VENTA E IMPORTACIÓN DE MATERIALES GASTABLES, EQUIPOS DE OFICINAS, COMPUTADORAS, TONERS, VENTA DE VEHÍCULOS Y ELECTRODOMÉSTICOS	JEAN CARLOS TAVERAS NICASIO, MARTHA MARGARITA DE LOS SANTOS ABREU	532095
E/2018-47125	27/11/18	JENGIBRE CAFFÉ	SERVICIOS DE RESTAURANTE, BAR Y CAFETERÍA.	ANTONIO GUADALUPE JIMENEZ DE JESUS	531949
E/2018-46280	4/12/18	JEREMY MUEBLES	VENTA DE MUEBLES Y ELECTRODOMÉSTICO NUEVOS Y USADOS AL DETALLE Y AL POR MAYOR.	GEDALIAS ARECHE CASTILLO	532096
E/2018-47011	21/11/18	JEROBAAL	SERVICIO DE TURISMO ECOLÓGICO, PARA AYUDAR AL CRECIMIENTO DE LA INDUSTRIA DEL ECOTURISMO EN LA REPÚBLICA DOMINICANA.	JORDANA JIMENEZ MERCADO	530903
E/2018-48147	29/11/18	JEVICKY HOLDING	SERVICIOS FINANCIAMIENTOS Y PRÉSTAMOS INFORMALES, HIPOTECAS NO BANCARIAS, PRÉSTAMOS, CRÉDITOS Y MICROCRÉDITOS, COMPRA Y VENTA DE BIENES MUEBLES O INMUEBLES	TOMAS JEVICKY	531686
E/2018-47110	22/11/18	JICARA RESTAURANT CAFE & GRILL INC	SERVICIO DE COMIDA LATINA.	CARLOS YUNIOR GARCIA CAMPOS	531154
E/2018-47627	27/11/18	JIHUN AUTO IMPORT	IMPORTACIÓN, DISTRIBUCIÓN Y VENTA DE TODO TIPO DE VEHÍCULOS DE MOTOR.	HYUN OHK SONG	532034
E/2018-48195	29/11/18	JLIX SYNERGY MANAGEMENT	CONSTRUCCION, ADMINISTRACION DE PROYECTOS Y PROPIEDADES.	LEONARDO FRANCISICO SOSA BREA	531754
E/2018-46983	3/12/18	JOANDIDE TECNOLOGÍA Y SUMINISTRO	DISTRIBUCIÓN Y VENTA DE SUMINISTRO DE OFICINA, MATERIALES EDUCATIVOS, TECNOLOGÍA DE INFORMÁTICA	JOEL JONAS DIAZ	532006
E/2018-46650	4/12/18	JOAROS PHARMA	VENTA AL POR MAYOR Y DETALLE Y DISTRIBUCIÓN DE PRODUCTOS FARMACÉUTICOS.	JOAN DE JESUS ROSARIO REYES	532042
E/2018-48751	4/12/18	JODARMA: NEGOCIOS, INVERSIONES Y SERVICIOS	INVERSIONES DE CAPITAL NACIONAL Y EXTRANJERO, PRESTAMOS, HIPOTECAS, COMPRA, VENTA Y ADMINISTRACION DE PROPIEDADES INMOBILIARIAS, BIENES RAICES.	DARLENE MARIE REYES MONTERO	532187
E/2018-48700	4/12/18	JOE VERAS	PRESENTACIONES ARTÍSTICAS	JOE VERAS SRL	532093
E/2018-44588	23/11/18	JOF MOTORS	IMPORTACIONES Y EXPORTACIÓN DE PIEZAS, Y REPUESTOS DE VEHÍCULOS DE MOTOR, MANTENIMIENTO, REPARACIÓN, SERVICIOS DE INSPECCIÓN DE MOTOR Y TRANSMISIÓN.	LUIS JOSEPH ROZO BERNAL , FELIPE SANTIAGO SALAZAR HERNANDEZ	531153
E/2018-46693	23/11/18	JOHERAM COMERCIAL	PLANTAS Y ANIMALES VIVOS; SEMILLAS, BULBOS, PLANTULAS Y ESQUEJES; FERTILIZANTES Y NUTRIENTES PARA PLANTAS, HIERBICIDAS Y FUNGICIDAS	MAXIMINO HERRERA RAMIREZ	531172
E/2018-46923	23/11/18	JOMAPLA CLEANING POINT	COMPRA, VENTA, FABRICACIÓN Y ENSAMBLE DE PRODUCTOS, ARTICULOS Y TODO LO RELACIONADO A LIMPIEZA Y MANTENIMIENTO EN GENERAL.	JOSE MARTE PLATA	531093
E/2018-47575	26/11/18	JORGE, J.I IMPRESOS	IMPRESOS DE TOPO TIPO EN GENERAL, BROCHURS, AFICHES, VOLANTES, LIBROS, REVISTAS	JORGE DARIO ZALAZAR LIRANZO	531337
E/2018-47634	27/11/18	JOSEMMA	SERVICIOS INMOBILIARIO.	YHIRA MAILEN RODRIGUEZ MOORE DE SARITA	531381
E/2018-48356	4/12/18	JOVENES UNIDOS CON PROPOSITOS PARA EL SEIBO JUPS	ENTIDAD SIN FINES DE LUCRO QUE SE DEDICA A LA AYUDA SOCIAL EN GENERAL COMO CHARLAS EDUCATIVAS PARA NIÑOS Y ADOLESCENTES, IGUAL CANALIZAMOS AYUDA PARA DISTRIBUIRLAS A PERSONAS DE ESCASOS RECURSOS.	ANA RAINDHIRA DE LA CRUZ DE CASTRO	532169
E/2018-46245	20/11/18	JR& ST INVERSIONES DIVERSAS	NEGOCIOS INMOBILIARIOS DE CUALQUIER ÍNDOLE; COMPRA, VENTA Y ARRENDAMIENTOS DE TERRENOS URBANOS Y RURALES.	ROBERT JOHN SCOTT JENNINGS	531849
E/2018-48242	30/11/18	JUAJUN INVESTMENT	INVERSIONES EN BIENES RAÍCES Y PROYECTOS TURÍSTICOS.	AURELINA MERCEDES DE LA CRUZ	531861
E/2018-48316	30/11/18	JUAN RAMON PEÑA CARRASCO	EXPORTACIÓN DE CEMENTO.	JUAN RAMON PEÑA CARRASCO	531867
E/2018-46762	22/11/18	JULISSA NUÑEZ EVENTOS DE CLASE MUNDIAL	CONSULTORIA Y ASESORÍA EN COMUNICACIÓN, PUBLICIDAD Y ORGANIZACIÓN DE EVENTOS.	JULISSA MINERVA NUÑEZ PEREZ	530994
E/2018-47716	29/11/18	JUMA VINTAGE FASHION STORE	VENTA DE ROPAS Y ACCESORIOS DE MUJER.	JUANA MARGARITA HERNANDEZ PEREZ, GENESIS CLARIBEL PIÑA HERNANDEZ	531759
E/2018-47629	27/11/18	JUNTA DE VECINOS EL DORADO III	EL FOMENTO DEL DESARROLLO DEL RESIDENCIAL EL DORADO III, SERVICIOS COMUNITARIOS, PROMOVER LA INTEGRACIÓN, PARTICIPACIÓN Y DESARROLLO DE LOS COMUNITARIOS DE EL DORADO III	ELIZABETH MERCEDES ALMONTE MARTINEZ	531379
E/2018-47225	22/11/18	JUNTA DE VECINOS GOLDEN VILLAGE	ORGANIZACIÓN SIN FINES DE LUCRO LA CUAL SE DEDICA A FOMENTAR, ALENTAR Y VIABILIZAR LA CONVIVENCIA ARMONIOSA ENTRE LOS PROPIETARIOS E INQUILINOS DE LOS RESIDENCIALES	ANA MERCEDES FERRERA POLANCO	531024
E/2018-48625	4/12/18	JURGEN PETZOLD	SERVICIOS DE CONSTRUCCIÓN, VENTA Y ALQUILER DE INMUEBLES.	JÜRGEN PETZOLD	532129
E/2018-46017	4/12/18	K & V MULTISERVICIOS	PRESTAMOS EN GENERAL, DE MENOR Y MAYOR CUANTÍA, FINANCIAMIENTOS E HIPOTECAS.	PEDRO FELIX DE LA CRUZ SANTOS	532048
E/2018-47052	28/11/18	KAIO LAND	ORGANIZACIÓN DE EVENTOS RECREATIVOS Y CULTURALES.	ANGEL FRANCISCO PEREZ ARVELO	531592
E/2018-46973	27/11/18	KARLEPE COMERCIAL	VENTA DE PRENDAS DE VESTIR EN GENERAL.	KARENT ARLENI PERALTA ACEVEDO	531270
E/2018-48274	30/11/18	KARORA FOOD TRUCK	VENTA DE COMIDA RÁPIDA AL DETALLE.	ALVARO JESUS MELENDEZ TORRES	531776
E/2018-48047	4/12/18	KAYROS ENERGY	PRODUCCIÓN, COMERCIALIZACIÓN Y VENTA DE ENERGÍAS ALTERNATIVAS Y MOVILIDAD ELÉCTRICA, IMPORTACIÓN, EXPORTACIÓN, DISTRIBUCIÓN DE PRODUCTOS DE ENERGÍAS RENOVABLES DE AUTOMOCIÓN E INDUSTRIALES EN GENERAL	MANUEL DOMINGO GONZALEZ ABUD	532085
E/2018-47697	27/11/18	KBUZZ	JUEGOS MECÁNICOS, ALQUILER DE EQUIPOS EN GENERAL PARA EVENTOS, PLANTAS ELÉCTRICAS, EQUIPO DE SONIDO, TARIMAS	JEDEON MONTERO SOTO	531401
E/2018-48140	29/11/18	KC FIT	COMPRA Y VENTA DE SUPLEMENTOS DIETÉTICOS, ACCESORIOS Y ARTICULOS DEPORTIVOS.	KELVIN IVAN CHANLATTE GARCIA	531747
E/2018-46741	22/11/18	KENNY LUNA VIDEO MEDIA SOLUTIONS	GRABACIÓN DE EVENTOS, CIRCUITOS CERRADO, INFOMERCIALES, RUEDAS DE PRENSAS, BODAS CUMPLEAÑOS, EDICIÓN, POST-PRODUCCIÓN, ANIMACIÓN DE AUDIO VISUALES Y LIVE STREAMING.	KENY ALFREDO LUNA MENDEZ	530970
E/2018-47323	23/11/18	KFASHION DESING BY KATIA MÉNDEZ	VENTA DE ROPA ACCESORIOS CELULARES EQUIPOS ELECTRÓNICO Y BELLEZA PERFUMES Y COSMÉTICOS	KATIA CARINA MENDEZ GUILLEN, ANTONIO RAMOS LUIS	531248
E/2018-46712	19/11/18	KHOURY COMERCIAL	COMERCIALIZACIÓN Y DISTRIBUCIÓN DE PRODUCTOS PARA LA CONSTRUCCIÓN.	SADALA VALOY KHOURY MANCEBO	530956
E/2018-47247	22/11/18	KLAM INGENIERÍA & ARQUITECTURA	CONSTRUCCIONES, DISEÑOS, PRESUPUESTO, SUPERVISIONES DE OBRAS CIVILES	PEDRO ANTONIO LAMARCHE ROSADO	531203
E/2018-47617	26/11/18	KODO AUTO IMPORT	IMPORTACIÓN, DISTRIBUCIÓN Y VENTA DE TODO TIPO DE VEHÍCULOS NUEVOS Y USADOS.	JEE HOON YOO	532032
E/2018-47331	23/11/18	KOKI FRUTAS	EXPORTACIÓN DE FRUTAS.	INDHIRA DE LA MAZA BENCOSME, JOSE STANLY HERNANDEZ RODRIGUEZ	531188
E/2018-43344	28/11/18	KOLOURS MAGDALINE NAIL SPA AND BAR	SERVICIO DE CUIDADO PERSONAL, ESTÉTICA Y BELLEZA FEMENINA, COMO MASAJE DE RELAJACIÓN Y TERAPÉUTICOS, MAQUILLAJE, SPA DE MANOS Y PIES. SERVICIOS DE ALIMENTOS, BEBIDAS Y EVENTOS..	MAGDALINE ELIZABETH PEREZ FREEMAN	531466

[210] EXP.	[220] SOL. FECHA	[561] NOMBRE COMERCIAL	[510] ACTIVIDAD	[730] SOLICITANTE	[111] REGISTRO
E/2018-47384	23/11/18	KP FOOD CONSULTING	ASESORÍA EN COSTOS DE RECETAS, DISEÑO DE MENÚS, PROGRAMAS DE CALIDAD, DISEÑO DE COCINAS, ENTRENAMIENTO DE PERSONAL, MANTENIMIENTO Y REPARACIÓN DE EQUIPOS.	KATHERINE PEÑA PEGUERO	531313
E/2018-47009	21/11/18	KPE BUSINESS SCHOOL PROJECT	CAPACITACIÓN, CONSULTORÍA Y SERVICIOS PROFESIONALES, EVENTOS CORPORATIVOS Y COMUNICACIÓN ESTRATÉGICA, PUBLICIDAD Y APLICACIÓN DE ENCUESTAS.	GAYLORD RAFAEL DIAZ CRUZ	530950
E/2018-46858	20/11/18	KUPPA PASTEL	REPOSTERÍA Y SERVICIO DE CATERING.	EVERIDA LUSITANIA PUJOLS PIMENTEL, SAGRARIO DAMARES PUJOLS PIMENTEL	531062
E/2018-48133	29/11/18	KYRKO ENTERTAINMET	PRODUCTORA DE CINE, PRODUCCIÓN DE FILMS Y VIDEO CINTA, SERVICIOS CINEMATOGRAFICOS EN GENERAL.	TRISTAN NAPOLEON DESECHENES MARTINEZ	531684
E/2018-48181	29/11/18	L.C CARGO EXPRESS	CONSOLIDACIÓN DE CARGA, CARGA INTERNACIONAL.	L.C CARGO EXPRESS, S.R.L.	531676
E/2018-48661	4/12/18	L.C. BONNELLY	SIEMBRA Y CULTIVO DE TODO TIPO DE FRUTOS MENORES, ARBOLES MADERABLES Y AFINES.	CARMEN LUISA BONNELLY JIMÉNEZ	532067
E/2018-48127	29/11/18	LA STIVA RISTORANTE	NEGOCIOS DE RESTAURANTES, BARES, IMPORTACIÓN DE PRODUCTOS ALIMENTICIOS Y BEBIDAS EN GENERAL	LUIGI MANZI, MAURIZIO MASSA	531753
E/2018-45803	23/11/18	LA CAÑADA RESTAURACION	ACTIVIDADES RELACIONADAS CON EL SECTOR DE LA HOSTELERÍA, TALES COMO BAR, RESTAURANTE, HOTEL Y DIVERSAS ACTIVIDADES DEPORTIVAS.	FERNANDO OLMO GOMEZ	531162
E/2018-47600	5/12/18	LA CASA DEL CALISO	VENTAS DE CALZADOS.	PAULA MONTERO VENTURA DE FELIZ	532300
E/2018-48070	29/11/18	LA CASA DEL MICROONDAS PASTORIZA	REPARACIÓN DE ELECTRODOMÉSTICOS, VENTAS DE REPUESTOS.	FRANCISCO JOSE ABREU PEÑA	531670
E/2018-48000	28/11/18	LA ESKINA DE LA YAROA	VENTAS DE YAROA, SÁNDWICHES, JUGOS DE TODO TIPO, COMIDA RÁPIDA, Y GASEOSA.	MOISES CRUZ LORENZO	531517
E/2018-47898	28/11/18	LA GRAN FERRETERIA MEDINA & FELIZ	VENTA, DISTRIBUCIÓN, TRANSPORTE Y FINANCIAMIENTO DE MATERIALES DE CONSTRUCCIÓN. VENTA, DISTRIBUCIÓN, RENTA, TRANSPORTE Y FINANCIAMIENTO DE EQUIPOS PARA LA CONSTRUCCIÓN.	RANDDY RAMON FELIZ MEDINA	531511
E/2018-42728	23/11/18	LA HEREDAD INVERSIONES	INVERSIONES INMOBILIARIA Y FINANCIERA, DEALER, AGENCIA DE PUBLICIDAD Y AGENCIA DE EMPLEOS	SARAH DOMINGUEZ FERNANDEZ	531089
E/2018-47862	28/11/18	LA MARRANA	SERVICIOS DE RESTAURANTE, ALIMENTOS, BEBIDAS, CONFECCIÓN DE BANQUETES.	KLAAS JOSÉ PORTELA KELNER	531551
E/2018-48430	3/12/18	LA SERVILLETA RD	ORGANIZACIÓN DE EVENTOS, ELABORACIÓN Y VENTA DE ALIMENTOS Y BEBIDAS, ARTÍCULOS Y REGALOS PERSONALIZADOS.	PRUDENCIA ARGENTINA QUEZADA VALERIO DE FRIAS	532038
E/2018-48777	5/12/18	LA VOZ DE LA VERDAD RD	PROGRAMA RADIAL, TELEVISIVO Y DIGITAL, REDES SOCIALES, PUBLICIDAD.	SOLIDO FORTUNA GARCIA	532199
E/2018-47572	26/11/18	LABORATORIO CLÍNICO RAMIREZ DE OGANDO	SERVICIOS DE ANÁLISIS CLÍNICO.	LUZ MARIA RAMIREZ ALCANTARA DE OGANDO	531336
E/2018-47302	28/11/18	LABORATORIO DENTAL CABRERA MATEO	CONFECCIONEN LAS PRÓTESIS BUCAL, SERVICIOS ODONTOLÓGICOS.	KILVI RAFAEL CABRERA DE LA ROSA	531628
E/2018-48299	30/11/18	LABORATORIO Y SERVICIO DIESEL G & E	REPARACIÓN Y CALIBRACIÓN DE BOMBAS INYECTORAS E INYECTORES, TUBOS, CARGADORES, MOTORES DIÉSEL Y PLANTAS ELÉCTRICAS	LABORATORIO Y SERVICIO DIESEL G & E, S. R. L.	531847
E/2018-47970	28/11/18	LAKEBRIDGE GROUP	COMERCIALIZACIÓN, ALMACENAMIENTO, DISTRIBUCIÓN, REPRESENTACIÓN, INTERMEDIACIÓN, COMISIÓN, CONSIGNACIÓN, FABRICACIÓN, TRANSPORTE, ELABORACIÓN, EMPAQUE	LUIS FERNANDO JULIAN CHALAS	531489
E/2018-47659	27/11/18	LAMAR DISPLAY	A LA COMERCIALIZACIÓN DE ARTÍCULOS Y/O SUMINISTROS PARA LAS TIENDAS COMERCIALES.	RAFAEL EDUARDO LARA ORTIZ	531391
E/2018-48399	3/12/18	LARA CUELLO SOLUCIONES ELÉCTRICAS	INSTALACIONES ELECTRICAS, INDUSTRIALES, RESIDENCIALES Y PLC.	DARIO ANTONIO LARA METIVIEL	531942
E/2018-47111	22/11/18	LARASAIN	SERVICIO DE RESTAURANTE, BAR, EXPENDIO DE BEBIDAS Y COMIDAS EN GENERAL Y LA CELEBRACIÓN Y COORDINACIÓN DE EVENTOS.	EDUARDO JOSE LARA ROSARIO	531173
E/2018-46625	28/11/18	LARIMCAFE BARAHONA	PROCESAMIENTO, PROMOCIÓN Y VENTA DE PIEDRAS PRECIOSAS Y CAFÉ.	HECTOR DAVID VOLQUEZ ROMAN	531453
E/2018-47264	22/11/18	LAS IGUANAS DEL PARAÍSO	TENEDORA DE INMUEBLES	SOCRATES ORLANDO RODRIGUEZ LOPEZ	531204
E/2018-48361	30/11/18	LAS PALMAS BLUE	PRODUCCIÓN Y GESTIÓN DE INTERMEDIACIÓN PARA DESARROLLO DE PROYECTOS ARTÍSTICOS, ESPECIALMENTE DE ÍNDOLE CINEMATOGRAFICA, DE PROYECTOS CULTURALES DESTINADA A LA IMPORTACIÓN, EXPORTACIÓN, VENTA DE EQUIPOS MÉDICOS, DE LABORATORIO CLÍNICO, DE REACTIVOS, MOBILIARIO DE OFICINA Y CONSULTORIOS MÉDICOS	MARIA DEL CARMEN RAQUEL BERNAL MARTINEZ	531962
E/2018-45491	26/11/18	LATAM MEDICAL	ENTRENAMIENTO, PREPARACIÓN, CAPACITACIÓN, INSTRUCCIÓN, REPRESENTACIÓN, PROMOCIÓN DE PROSPECTOS, DEL BÉISBOL, TANTO EN LA REPÚBLICA DOMINICANA, COMO EN EL EXTRANJERO	DAVID JOSE CRUZ OGANDO	531309
E/2018-48038	30/11/18	LATIN AMERICAN BASEBALL ACADEMY ALB	ENTRENAMIENTO, PREPARACIÓN, CAPACITACIÓN, INSTRUCCIÓN, REPRESENTACIÓN, PROMOCIÓN DE PROSPECTOS, DEL BÉISBOL, TANTO EN LA REPÚBLICA DOMINICANA, COMO EN EL EXTRANJERO	ROQUE NAPOLEON MUÑOZ BENEDICTO	532141
E/2018-47219	22/11/18	LAVANDERÍA DOMINICUS	SERVICIOS DE LAVADO Y PLANCHADO DE PRENDA DE VESTIR.	INVERSIONES FORGEO IMPORT EXPORT.SRL	530982
E/2018-47371	23/11/18	LAVASSA INDUSTRIAL	FABRICACIÓN, COMERCIALIZACIÓN, DISTRIBUCIÓN Y VENTA DE TODO TIPO DE PRODUCTOS DETERGENTES COMO JABONES DE CUABA, JABON DE TOCADOR, CLORO.	LEOMARES ALTAGRACIA VICTORIA JAQUEZ ALBA DE TAVERAS	531284
E/2018-47187	22/11/18	LAVEZZARI GROUP	CENTRO DE REJUVENECIMIENTO Y LÁSER, DEPILACIÓN EN LÁSER, TRATAMIENTOS FACIALES CON LÁSER, TRATAMIENTOS PARA LA PIEL NO INVASIVOS CON LÁSER Y SIN LÁSER	GUSTAVO ADOLFO LAVEZZARI, HELMY IVELINA LAVEZZARI	531031
E/2018-48076	29/11/18	LE COSE DI ANGELA	VENTA DE ARTÍCULOS DE REGALO PARA TURISTAS GIFT SHOP.	ANGELA ROSSANO	531601
E/2018-47197	27/11/18	LEED 770	SERVICIOS DE SOFTWARE.	ELI SHLUSH	531420
E/2018-37939	18/9/18	LEGATO DR	CAPACITACIÓN EN TEMAS LEGALES.	KENIA ORQUIDEA SANCHEZ SANCHEZ, LIDIA LUISA CASTELLANOS GARCIA	530987
E/2018-48483	3/12/18	LEGENDA DOMINICANA	RECICLAJE DE APARATOS ELECTRÓNICOS.	CARLOS GARCIA VALLECILLOS, LEIDYS ALTAGRACIA MARTES CALCAÑO	531992
E/2018-48775	5/12/18	LEMASAN	EMPRESA DEDICADA A ACTIVIDADES DE BIENES RAÍCES Y ADMINISTRACIÓN DE RESIDENCIALES Y ALQUILERES.	LEURIS MANUEL SANTANA ROSARIO	532197
E/2018-42862	26/11/18	LENING ALCANTARA RENTA CAR	ALQUILER DE VEHÍCULOS.	LENING NATHANIEL ALCANTARA VASQUEZ	531749
E/2018-47624	4/12/18	LENTEMANIA	IMPORTACIÓN, DISTRIBUCIÓN Y COMERCIALIZACIÓN DE NUECES, RELOJES, LENTES Y ARTÍCULOS DE GIFT SHOPS, VENTAS DE EXCURSIONES TURÍSTICAS, Y TRASLADO TURÍSTICO.	ARGENIS MARTINEZ YRALDO, YAIMMA CHIQUINQUIRA PINEDA REDONDO	532365
E/2018-46832	30/11/18	LEOLUZ HERMANOS	MARKETING, PRESENTACIONES ARTÍSTICAS, PROMOCIONES Y SERVICIOS DE PUBLICIDAD DIGITAL Y ESCRITA.	JOSE MAURICIO SAAVEDRA VILLA	531838
E/2018-47381	23/11/18	LESLEY EVENTOS	ORGANIZACIÓN Y PLANIFICACIÓN DE TODO TIPO DE EVENTOS.	GENESIS MACKAY ESPINOSA	531144
E/2018-47017	29/11/18	LIBA BICI IMPORT	IMPORTACIÓN, EXPORTACIÓN, DISTRIBUCIÓN Y VENTA AL POR MAYOR Y DETALLE DE REPUESTOS, LUBRICANTES Y ACCESORIOS DE MOTOCICLETAS.	LIBANESA PRESINAL DE LEON	531719
E/2018-48725	4/12/18	LICI INVERSIONES	RESTAURANTE, PIZZERIA, BAR, SUMINISTRO DE ALIMENTOS Y BEBIDAS AL POR MAYOR Y AL DETALLE, ORGANIZACIÓN DE EVENTOS.	CIRO CASOLA, LIBERATO DE SIMONE	532108
E/2018-48198	29/11/18	LIGA DE GOLF LOS PELUCES LIGOLPE	FOMENTAR, DIRIGIR Y ORGANIZAR ACTIVIDADES RELATIVAS DE GOLF PARA SUS MIEMBROS, SIN IMPORTAR COLOR, RELIGIÓN NI AFINIDAD POLÍTICA	FEDERICO FELIX ISAAC	531806
E/2018-44263	31/10/18	LIGA DE VOLEIBOL SUPERIOR LVS	CAPTACIÓN DE JUGADORES PARA TORNEOS DE VOLEIBOL.	URSULA SURINA ALFAIMA CORDERO DE GUZMAN	531027
E/2018-47768	27/11/18	LIGHTHOUSE ENGLISH INSTITUTE	ENSEÑAR EL IDIOMA INGLES	JOSE MANUEL VERAS CAMILO	531428
E/2018-47214	22/11/18	LIGHTING & DESIGN LYF	COMPRA Y VENTA DE LAMPARAS DECORATIVAS, IMPORTACIÓN, DECORACIÓN DE INTERIORES, PAPEL TAPIZ, VENTA DE REPUESTOS DE ILUMINACIÓN.	FARIDIS GRACIELA REY NIVAR, LAURA VIRGINIA JIMENEZ QUITERIO, YOSSELIN ELIZABETH HILARIO FERNANDEZ	531623
E/2018-46889	29/11/18	LIMITLESS EXPERIENCES	AGENCIA DE VIAJES Y TOUR OPERADOR.	ELVYS MHARCELL GRULLON RUIZ	531716
E/2018-47131	22/11/18	LITTLE BRAINS	CENTRO DE ESTIMULACIÓN TEMPRANA Y GUARDERÍA.	MARITZA ANTONIA RIJO GUERRERO	531185
E/2018-48881	5/12/18	LOCAL 101 NACHO	TOUR OPERADOR.	MANUEL ALEJANDRO CHEVALIER RIJO	532276
E/2018-47571	26/11/18	LOLA POP	ARTÍCULOS PROMOCIONALES, ARTÍCULOS PERSONALIZADOS, ROTULACION, DISEÑO GRÁFICO, IDENTIDAD CORPORATIVA, IMPRESIÓN DIGITAL, IMPRESIÓN OFFSET.	PAOLA STEPHANIE LOPEZ GUZMAN	531334
E/2018-35554	29/11/18	LONDKIO ENTERTAINMENT	PRODUCCIÓN DE OBRAS DE LARGOMETRAJE Y AUDIOVISUALES.	TRISTAN NAPOLEON DESECHENES MARTINEZ	531924
E/2018-46238	22/11/18	LOPASA COMERCIAL	NEGOCIACIÓN DE COMPRA Y VENTA DE VALORES, TALES COMO: ACCIONES DE SOCIEDADES O COMPAÑÍAS ANÓNIMAS, BONOS PÚBLICOS Y PRIVADOS	PABLO JOSE LOZANO HERNANDEZ	531047
E/2018-47859	4/12/18	LORMENDEZ	SERVICIOS RELACIONADOS AL ÁREA DE LA TECNOLOGÍA, PROGRAMACIÓN, MANTENIMIENTO, VENTA Y REPARACIÓN DE COMPUTADORAS Y EQUIPOS ELECTRÓNICOS.	LORMENDEZ, MARTIN NIKLAUS SCHMID	532103
E/2018-48132	29/11/18	LORP MATERIALES & EQUIPOS	COMERCIALIZACIÓN DE TODO TIPO DE MATERIALES PARA LA CONSTRUCCIÓN Y ALQUILER DE EQUIPOS PESADOS PARA CARGA Y TRANSPORTE.	LEAMSY ONIRAM RODRIGUEZ PEÑA	531760
E/2018-47792	27/11/18	LOS DIEZ ROBLES	IMPORTACIÓN Y VENTA DE BEBIDAS.	LUZ MAGALIS MATOS DE ABREU	531444
E/2018-48538	3/12/18	LOS REYES DE LA TAPICERIA	REPARACION DE COLCHONES, TAPIZAR MUEBLES. VENTA DE MUEBLES, VENTA DE GOMAS, COLCHESPUMA, TELA Y COLCHONES.	AYALIBIS ROSANNA BRITO BATISTA, VICTOR ALFONSO MORLA CASTRO	531946
E/2018-45489	9/11/18	LOSVALENSPORT	BANCAS DE APUESTAS DEPORTIVAS ONLINE, JUEGOS DE AZAR	ELIEZER SALVADOR RIOS	531507
E/2018-47652	3/12/18	LOVE AND VOWS PHOTOGRAPHY	REALIZACIÓN DE FOTOGRAFÍAS Y VIDEOS, EVENTOS, RECEPCIONES Y BODAS	SAMUEL MONTILLA APONTE	531991
E/2018-47925	28/11/18	LOVIA Y SU	RESTAURANTE Y PIZZERÍA.	SUSI MELBA GARCIA ALMONTE	531602
E/2018-48713	4/12/18	LOZANA	CENTRO DE NUTRICIÓN Y MEDICINA ESTÉTICA INTEGRAL. ASESORÍAS Y CONSULTORIAS, ASESORÍA PARA EL ACONDICIONAMIENTO FÍSICO.	YONAI DA ELIZABETH FLORENTINO DE JIMENEZ	532101
E/2018-48626	4/12/18	LPG SUPPLY GROUP.	VENTA AL POR MAYOR Y DETALLE DE EQUIPOS INFORMÁTICOS Y TECNOLÓGICOS EN GENERAL.	PEDRO LUIS PÉREZ GARCÍA	532161
E/2018-48041	29/11/18	LUDERSON	DESARROLLO Y ADMINISTRACIÓN DE FINCAS BANANERAS, PRODUCCIÓN DE BANANO PARA EXPORTACIÓN.	NELCIDA CRISTINA MARTÍNEZ GARCIA	531611
E/2018-48925	5/12/18	LUSEKE	OFICINA DE ABOGADOS, ASUNTOS JURÍDICOS EN GENERAL, VENTAS DE SEGURO, FIANZAS JUDICIALES, PRESTAMOS, HIPOTECAS, BIENES RAÍCES	WILKIN CASTILLO FORTUNA	532248
E/2018-48507	3/12/18	LUZDELK BUSINESS	VENTAS DE ARTÍCULOS DE FERRETERÍA EN GENERAL.	LUZ DEL CARMEN ORTEGA FRIAS	532289
E/2018-48052	29/11/18	LVR TOUR CONDO RENTALS	COMPRA, VENTA, RENTA Y ADMINISTRACIÓN DE PROPIEDADES INMOBILIARIAS.	VICENTE RAMON RIVERA DEL VALLE, LINDA MARIE GASCO	531646
E/2018-44495	23/11/18	M.A.A.S VISION	SERVICIOS OFTALMOLÓGICO, VENTAS DE LENTES, CRISTALES, ACCESORIOS VISUALES, CIRUGÍAS, SERVICIOS OFTALMOLÓGICOS EN GENERAL.	MODESTA ALTAGRACIA ALMANZAR SANTOS	531150
E/2018-44547	23/11/18	MABAZ	VENTA AL DETALLE DE COMBUSTIBLES Y LUBRICANTES PARA VEHÍCULOS DE MOTOR.	PEDRO MANUEL BAEZ RIJO	531152
E/2018-48937	6/12/18	MAC3 SERVICIOS CORPORATIVOS	LAVADO ESPECIALIZADO DE FLOTAS DE VEHÍCULOS PESADOS Y LIVIANOS Y EQUIPOS INDUSTRIALES.	RAMON MANUEL CASTILLO ALMONTE	532342
E/2018-48475	3/12/18	MADERAS ELITE	SERVICIOS DE EBANISTERÍA.	EDDY OMAR MARTINEZ LORENZO	531933
E/2018-46384	22/11/18	MALECA INGENIERÍA	EMPRESA DEDICADA A LA CONTRATACIÓN, CONSTRUCCIÓN, DISEÑO, REPARACIÓN, ELABORACIÓN Y ESTRUCTURACIÓN DE PROYECTOS CIVILES Y ELECTROMECÁNICO	MIGUEL ARMANDO HERRERA HERRERA	531053

[210] EXP.	[220] SOL. FECHA	[561] NOMBRE COMERCIAL	[510] ACTIVIDAD	[730] SOLICITANTE	[111] REGISTRO
E/2018-47682	27/11/18	MALVARROSA	EMPAQUE, MANUFACTURA, IMPORTACIÓN Y COMERCIALIZACIÓN DE PRODUCTOS ORGÁNICOS Y NATURALES PARA EL CUIDADO PERSONAL Y EL CUIDADO DE LA PIEL Y EL CABELLO	YULENDYS MERCEDES JORGE VALERIO	531399
E/2018-47818	27/11/18	MANANTIAL DE PAZ Y AMOR MADEPAS	ENTIDAD SIN FINES DE LUCRO BRINDAR SERVICIOS A LOS NIÑOS Y ADOLESCENTES MAS EMPROBRECIDO DE LA COMUNIDAD, EDUCACIÓN Y QUE PUEDAN ALCANZAR MEJOR DESARROLLO	TOMAS PEREZ FAMILIA	531411
E/2018-47493	26/11/18	MANSELL INVESTMENT	COMPRAVENTA Y PROMOCIÓN DE ELECTRODOMÉSTICOS, ARTÍCULOS DE DECORACIÓN, MATERIALES DE CONSTRUCCIÓN, ARTÍCULOS DEPORTIVOS, ACCESORIOS Y ROPA	MANSELL INVESTMENT, S.R.L.	532025
E/2018-24088	6/12/18	MAQUINAS DEL CARIBE PEDRO JULIO GARCIA	VENTA Y REPARACIÓN DE CAJAS REGISTRADORAS ELECTRÓNICAS, MONEDEROS Y CONTADORAS DE BILLETES, CALCULADORAS Y COPIADORAS.	PEDRO JULIO GARCIA	532320
E/2018-47324	23/11/18	MARCEL VÁSQUEZ Y ASOCIADOS	AGRIMENSURA, TASACIONES Y CONSTRUCCIONES.	JULIO MARCEL VASQUEZ LEONOR	531079
E/2018-46927	21/11/18	MARCIAL SHIPPING	ESPECIALIZADA EN EL MANEJO DE CARGAS PUERTA A PUERTA, CONOCIDA COMO MUDANCERA.	MARCIAL FELIZ LOPEZ	530912
E/2018-47208	22/11/18	MARECHIARO BEACH APT B-1	COMPRA, VENTA CONSTRUCCIÓN, FINANCIAMIENTOS DE CASAS, SOLARES Y APARTAMENTOS. PROMOCIÓN Y VENTA DE PROYECTOS TURÍSTICOS Y TODO TIPO DE BIENES RAÍCES.	LOURDES MARIA JOHNSON MEDINA	531224
E/2018-47466	26/11/18	MARFER VIAJES & EVENTOS	RESERVA DE HOTELES NACIONALES E INTERNACIONALES, MONTAJE DE CUMPLEAÑOS, EVENTOS CORPORATIVOS, PLANIFICACIÓN DE LUNA DE MIEL, ANIVERSARIOS.	ESTHERLIN SUERO FERNANDEZ, SKARLYN BIENVENIDA SUERO FERNANDEZ	531141
E/2018-47122	22/11/18	MARIACHI REYES DE MÉXICO	MARIACHI, SERVICIOS MUSICALES EN GENERAL.	MANUEL ISRAEL REYES MENDEZ	531061
E/2018-47223	22/11/18	MARIEL MENA ESTHETIC STUDIO	MAQUILLAJE SEMIPERMANENTE/MICROPIGMENTACIÓN DE CEJAS, OJOS, LABIOS. REMOVEDOR DE TATUAJES. TRATAMIENTOS PARA LAS PESTAÑAS.	DULCE MARIEL TIBURCIO MENA, HENRY CASTRO RODRIGUEZ	531624
E/2018-47203	4/12/18	MARIO D' LEON TEXTIL	FABRICACIÓN TEXTIL EN GENERAL.	MARIO ENRIQUE DE LEON	532064
E/2018-23080	9/10/18	MARLENE COSME INFECTO SERVICE	SERVICIOS MÉDICOS Y DE CONSULTORA; SERVICIOS DE INFECTOLOGÍA; PREVENCIÓN Y CONTROL DE INFECCIONES Y EPIDEMIOLOGÍA	MARLENE ALTAGRACIA COSME REINOSO	531254
E/2018-46588	5/12/18	MARLENE FERRANDO CONCEPTS	CREACIONES DE MOBILIARIOS PARA EVENTOS Y EL HOGAR, BARES Y ARTÍCULOS DECORATIVOS PARA BARES.	MARLENE JOSEFINA FERRANDO RODRIGUEZ	532288
E/2018-47661	27/11/18	MAROLCA	REALIZAR GESTIONES ADMINISTRATIVAS, FINANCIERAS, Y GERENCIALES A NIVEL OPERACIONAL DE TERCERAS EMPRESAS.	MAROLCA, S.R.L.	531385
E/2018-46986	21/11/18	MARSHMALLOW NAIL BAR	PARA SERVICIOS DE SALÓN DE BELLEZA, NAILS, SPA, BARBERÍA, BAR, VENTAS DE ACCESORIOS Y SERVICIOS RELACIONADOS CON LA ACTIVIDAD PRINCIPAL	PAULO ANTONIO CESPEDAS LOPEZ	530927
E/2018-47922	30/11/18	MASTER PISOS FREDDERIK	CRISTALIZADO Y PULIDO DE PISOS, ESCALERAS, RESTAURANTES, BARES, HOTELES Y PLAZAS COMERCIALES ELECTRICIDAD, ESCALERAS, CRISTALIZADO Y DIAMANTADO DE PISOS, PUERTAS Y VENTANAS	FREDDERIK DE LOS SANTOS CASTILLO, DAURIS ANTONIO FELIZ GOMEZ	531964
E/2018-45388	26/11/18	MASUME SERVICE TOOLS	REPARACIÓN, VENTAS DE REPUESTOS Y HERRAMIENTAS ELÉCTRICAS, ACCESORIOS, IMPORTACIÓN Y EXPORTACIÓN DE LOS MISMOS.	MARTIN EURIDE SUERO MEJIA	531304
E/2018-48651	4/12/18	MATERIALES DE CONSTRUCCIÓN JULIO BERAS	COMERCIALIZACIÓN Y DISTRIBUCIÓN DE TODO TIPOS DE MATERIALES DE CONSTRUCCIÓN EN GENERAL	JULIO CESAR BERAS PEGUERO	532058
E/2018-48610	4/12/18	MAVITTO'S	VENTAS DE TODO TIPOS DE CARNES Y VEGETALES A LA PARRILLA Y A LA PLANCHA.	MANUEL ERNESTO MONTAS OZUNA	532136
E/2018-47410	23/11/18	MAXMARMOL	IMPORTACION, FABRICACION, INSTALACION, INTERMEDIACION Y VENTA DE TOLDOS, CORTINAS, PERGOLADOS, PERSIANAS, ELEMENTOS DECORATIVOS, VELARIAS TENSADAS	MARIA DE LOS SANTOS FELIZ	531181
E/2018-47326	23/11/18	MCM CRUISE SHIP JOBS ADVISORS AGENCY	AGENCIA ASCESORA DE TRABAJOS, EN DIVERSAS COMPAÑIAS DE CRUCEROS Y AGENCIAS DE TRABAJOS INTERNACIONALES RECONOCIDAS Y REGISTRADA EN LOS CONVENIOS DE LA MLC 2006.	MICHAEL CARABALLO MATOS	531251
E/2018-44230	3/12/18	MCVAMER'S BUSINESS	SERVICIOS DE ASESORÍAS DE PRESTAMOS, GESTIÓN DE VENTAS DE VEHÍCULOS Y BIENES INMOBILIARIOS POR COMISIÓN.	VICTOR ALFONSO MEJIA RAMIREZ	532023
E/2018-47734	27/11/18	MDP CONSTRUTION MAGNATE	EXPORTACIÓN E IMPORTACIÓN DE BLOCK, CEMENTO, MÁRMOL, GRANITO, ELABORACIÓN Y FABRICACIÓN DE CEMENTOS, CAL, AGREGADOS	RAMON ESTEBAN RAMIREZ MERCEDES	531491
E/2018-48059	29/11/18	MEDIA NARANJA EVENTOS	ORGANIZACIÓN DE EVENTOS, BODAS, CUMPLEAÑOS, ACTIVIDADES EN GENERAL.	LICELOT ALTAGRACIA CUEVAS DE PEREZ	531764
E/2018-46543	27/11/18	MEDIATECH UNIVERSAL BUSINESS, MUB	SERVICIOS DE COMUNICACIÓN Y PUBLICIDAD VISUAL, ESCRITA Y DE RADIO DIFUSIÓN.	OLGA MARIA SIMON NUÑEZ	531367
E/2018-46275	22/11/18	MEGASERVICE INTERNANCIONAL MEIN	DISTRIBUCIÓN Y VENTA DE PINTURAS.	SILVERIO LANTIGUA	531051
E/2018-47010	21/11/18	MEHNG TECHNOLOGY	VENTA, REPARACIÓN ASESORIAS, INSTALACIÓN, Y OTRAS ACTIVIDADES TECNOLÓGICAS DE SERVICIO COMPUTADORA, CELULARES Y CÁMARAS DIGITALES.	NEJERTY GONZALEZ DE HERNANDEZ	530948
E/2018-47710	27/11/18	MELAZA YAYO MECAR	COMERCIALIZACIÓN Y TRANSPORTE DE MELAZA.	ROBERTO ELADIO MERCEDES PEREZ	531474
E/2018-47281	30/11/18	MEPAN	IMPORTACIÓN Y EXPORTACIÓN DE AUTOMÓVILES, REPUESTOS AUTOMOTRIZ, ACCESORIOS Y PIEZAS.	MARIANA CALDERON ROMERO	531868
E/2018-48229	30/11/18	MERCADITO ANNY VICTORIA	VENTA DE ARTÍCULOS DE LA CANASTA FAMILIAR DE PRIMERA NECESIDAD.	JOSE SANTO VILLANUEVA BELEN	531828
E/2018-43167	24/10/18	MERKAVEN	IMPORTACIÓN, COMPRA, VENTA, DISTRIBUCIÓN Y COMERCIALIZACIÓN DE LOSAS DE CERÁMICA, PORCELANATO, PIEDRAS NATURALES, LOSAS SANITARIAS, COCINAS MODULARES Y GRIFERÍAS.	PABLO VENTURA SILVERIO, MERKAVEN, S.R.L.	531240
E/2018-46341	15/11/18	MESA AUTO IMPORT	COMPRA Y VENTA DE VEHÍCULOS NUEVOS Y USADOS.	MESA AUTO IMPORT, S.R.L.	532152
E/2018-42198	17/10/18	METRO CONCEPCIÓN MOTORS	IMPORTACIÓN DE VEHÍCULOS, MOTOCICLETAS Y REPUESTOS.	PEDRO MANUEL GOMEZ BERIHUETE	532017
E/2018-47142	26/11/18	MEZCLA DEL NORTE, NORMEZ	CONSTRUCCIONES EN GENERAL.	MELVIN MANUEL PAULINO RODRIGUEZ	531215
E/2018-47262	22/11/18	MI CLOSET STORED CPB	TIENDA DE ROPA PARA DAMAS .	CAROLINA PLASENCIA BONIFACIO	531097
E/2018-46898	3/12/18	MI TECHO PROPIO SD	VENTA Y ALQUILER DE INMUEBLE Y PROPIEDADES	FERNANDO JOSE GARCIA PAYANO	532158
E/2018-47448	26/11/18	MILTEK CONSULTING	VENTA DE SERVICIOS Y ARTÍCULOS TECNOLÓGICOS.	MOISES ALBERTO MILFORD	531114
E/2018-48846	5/12/18	MINAYA BATISTA LUBRI-IMPORT	VENTAS DE LUBRICANTES, VENTA DE GAS DE AIRE ACONDICIONADO, VENTA DE REPUESTOS DE VEHÍCULOS, VENTA DE ACCESORIOS DE PRODUCTOS QUÍMICOS AUTOMOTRICES.	GEOVANNI RAFAEL MINAYA FERNANDEZ	532285
E/2018-47609	3/12/18	MINIMARKET ARROYO BENCOSME	DISTRIBUCIÓN Y VENTA DE PRODUCTOS DE CONSUMO MASIVO TALES COMO, COMESTIBLES, DETERGENTES, DESECHABLES, BEBIDAS Y DEMÁS RELACIONADOS.	CASIMIRO ARROYO BENCOSME	532035
E/2018-47551	28/11/18	MINIMARKET YERISON PAULINO	VENTA DE LOS PRODUCTOS BÁSICOS DE LA CANASTA FAMILIAR TALES COMO: PRODUCTOS DE LIMPIEZA, DESECHABLES, ALIMENTICIOS Y BEBIDAS.	LUIS ESMERALDO PAULINO MENA	531434
E/2018-48288	30/11/18	MINISTERIO ALIANZA DE VIDA RD.	ENTIDAD SIN FINES DE LUCRO DEDICADA A OFRECER AYUDA A PERSONAS NECESITADAS.	CAMILO FEDERICO GONZALEZ	531853
E/2018-46552	26/11/18	MINISTERIO EVANGELISTICO IGLESIA EL ALTAR DEL MESIAS	SIN FINES DE LUCRO. PREDICACIÓN DEL EVANGELIO A TRAVÉS DE LOS MEDIOS ESCRITOS, RADIALES Y REDES SOCIALES.	JOSE MIGUEL TEJEDA MEDINA	531332
E/2018-47120	22/11/18	MINISTERIO INTERNACIONAL LAGO DE AMOR	ENTIDAD SIN FINES DE LUCRO. VISIÓN, MISIÓN Y VALORES CRISTIANOS Y/O CRISTO CÉNTRICOS. SANIDAD DEL CORAZÓN Y/O SANIDAD INTERIOR.	YOMIRA ALTAGRACIA MADERA RODRIGUEZ	531044
E/2018-47342	28/11/18	MINISTERIOS CRISTO EN NOSOTROS	ORGANIZACIÓN SIN FINES DE LUCRO, DEDICADA A LA EVANGELIZACIÓN NACIONAL Y AYUDAS COMUNITARIA EN TODO LO QUE PODAMOS SER ÚTILES.	BENITO ALEXANDRO OVALLE ROSARIO	531631
E/2018-47398	23/11/18	MINISTERIOS MICROMNA	ENTIDAD SIN FINES DE LUCRO DEDICADA A LA ORIENTACION DEL CUIDADO DEL EMBARAZO	MAXIMA XIOMARA FLORENTINO DE LA ROSA	531118
E/2018-48115	29/11/18	MINU-TAX	ASESORÍA EN REDUCCIÓN DE IMPUESTOS Y PLANIFICACIÓN TRIBUTARIA, SERVICIOS DE ASISTENCIA EN PROCEDIMIENTOS DE FISCALIZACIÓN, DEFENSAS FISCALES	AURA VERONICA MARTINEZ RONDON	531726
E/2018-48685	4/12/18	MIREPHARMA	IMPORTACIÓN, VENTA Y DISTRIBUCIÓN DE MEDICAMENTOS Y MATERIALES GASTABLES.	YOUN KYU KOH	532075
E/2018-44518	29/11/18	MIYOWIL TRUCK PARTS	COMPRA Y VENTA DE VEHÍCULOS NUEVOS Y USADOS, VENTA DE PIEZAS.	WILSON ANTONIO CAMPOS	531615
E/2018-45653	26/11/18	MONSET SALÓN BARBERÍA SUPPLY	VENTA DE PRODUCTOS, MATERIALES GASTABLES Y EQUIPOS DE SPA, PELUQUERÍA Y SALÓN DE BELLEZA, ACADEMIA DE BELLEZA - SPA; SERVICIOS PARA SPA, PELUQUERÍA Y SALONES DE BELLEZAS.	ALEXIS FEDERICO GIL ESPINAL	531604
E/2018-47372	23/11/18	MONTE PLATA DEVELOPMENT	CONSULTORÍA PARA LA CONSTRUCCIÓN Y DESARROLLO DE PROYECTOS.	HELEN KIM	531300
E/2018-48093	29/11/18	MONTE SAPO	FABRICACIÓN DE PRODUCTOS DE LIMPIEZA.	REINARDO YOEL MARQUEZ	531707
E/2018-45289	21/11/18	MORTEROS HISPADOM	COMERCIALIZACIÓN DE PRODUCTOS PARA LA CONSTRUCCIÓN A NIVEL NACIONAL ASÍ COMO SU EXPORTACIÓN.	INDUSTRIAS AGUAYO DE LA CONSTRUCCION, SRL	531571
E/2018-48405	3/12/18	MOTO PRESTAMO E INVERSIONES H & B	COMPRA Y VENTA DE MOTORES E INVERSIONES EN BIENES RAÍCES.	HECTOR ANTONIO BONILLA RODRIGUEZ	531987
E/2018-30414	22/11/18	MOTO SHOP ELP	IMPORTACION DISTRIBUCION DE VEHICULOS DE MOTOR, PIEZAS, ACCESORIOS Y LUBRICANTES.	MABEL PEÑALBA ANTIGUA, ENRIQUE PEÑALBA LINARES	530975
E/2018-44161	27/11/18	MOVILCREDITO MEJIA JIMENEZ	FINANCIAMIENTO DE VEHÍCULOS	JOSE ENRIQUE MEJIA PIMENTEL	531321
E/2018-47980	28/11/18	MUEBLES HARIAMBAR	DISEÑO Y FABRICACIÓN DE MUEBLES E INTERIORES, PLANOS Y CONSTRUCCIÓN.	MARIA NAIROBIS ROSARIO MAYI, HIPOLITO PAYANO RAMIREZ	531522
E/2018-47591	26/11/18	MUJERES DE PAZ SIGLO XXI	EVENTO PARA PROMOVER LA PAZ TENIENDO COMO FUNDAMENTO LA MUJER.	MIGUEL RAUL RAMON COHN THOMAS	531348
E/2018-48087	29/11/18	MUJERMAJARD	VENTA DE ROPA, ACCESORIOS, CARTERAS, ZAPATOS, PERFUMES Y CREMAS DE MUJER	MIGUELINA YOHANNY HERNANDEZ DE VAZQUEZ	531705
E/2018-43500	5/12/18	MULTIMEDIOS PRIMICIAS	EDITAR EL PERIÓDICO PRIMICIAS, IMPRESO Y DIGITAL, PRIMICIAS EN LAS REDES SOCIALES, PRIMICIAS DE LAS REDES, REALIZACIÓN DEL PROGRAMA COLOQUIO, EN RADIO TELEVISIÓN Y EN RED DIGITAL	RAFAEL ALEJANDRO JIMENEZ SANTIAGO, PRIMICIAS, SRL.	532277
E/2018-46636	22/11/18	MULTISERVICIOS J. JEANMAX	EXPORTACIÓN E IMPORTACIÓN DE PRODUCTOS COMESTIBLES Y FERRETEROS; ASÍ COMO IMPORTACIÓN Y COMERCIALIZACIÓN DE PRODUCTOS COMESTIBLES, FERRETEROS Y SUMINISTROS	JEAN CARLOS MUÑOZ CORONADO	531158
E/2018-47364	23/11/18	MULTISERVICIOS SISO	CONSTRUCCIONES METÁLICAS, OBRAS CIVILES, PINTURA, IMPERMEABILIZACIÓN, ELECTRICIDAD, REMODELACIONES, DISEÑO ARQUITECTÓNICO, REFRIGERACIÓN Y MANTENIMIENTO GENERAL.	MIGUEL ORLANDO SISO CASTILLO	531197
E/2018-48176	3/12/18	MULTISERVICIOS SPRESS BRANDY LIBRERIA Y PAPELERIA	VENTA DE ARTÍCULOS DE OFICINA, LIMPIEZA, PAPELERÍA, LIBRERÍA.	ANA CRISTINA ROSARIO PAREDES	531943
E/2018-46792	27/11/18	MULTI-VENTAS ANAVIRE	COMPRA, VENTA, IMPORTACIONES Y EXPORTACIONES DE ELECTRODOMÉSTICOS, NEVERAS, ESTUFAS, TELEVISORES, VEHÍCULOS, REPUESTOS DE VEHÍCULOS, MOTORES Y SUS REPUESTOS.	ANA VIRGINIA EDUARD, ALBERT EDUARD	531245
E/2018-35330	29/8/18	MUNDI TOURS	VENTA DE PASAJES PARA VIAJAR AL EXTERIOR, PROMOVER EXCURSIONES EN EL PAIS Y EN EL EXTRANJERO.	MUNDI TOURS, S.R.L.	531405
E/2018-48527	3/12/18	MUNDO INTERACTIVO RD	PROGRAMA RADIAL.	RAFAEL CIRIACO GARCIA	532005
E/2018-47946	28/11/18	MY HOGAR I A M	SIN FINES DE LUCRO. SERVIR DE HOGAR DE ACOGIDA, YA SEA DE MANERA PERMANENTE O TEMPORAL PARA NIÑOS Y NIÑAS SEGÚN LA SITUACIÓN, CON EDADES COMPRENDIDAS DE 0 MESES HASTA 10 AÑOS.	ODETE TEREZINHA LOHMANN	531653
E/2018-46934	21/11/18	MYLEGALTEKRD	PRESTACIONES DE SERVICIOS LEGALES POR MEDIO DE PLATAFORMAS DIGITALES	PAOLA PATRICIA MAÑON TAVERAS, DALISA DEL CARMEN HEREDIA JACKSON DE CORCINO	530910

[210] EXP.	[220] SOL. FECHA	[561] NOMBRE COMERCIAL	[510] ACTIVIDAD	[730] SOLICITANTE	[111] REGISTRO
E/2018-46542	3/12/18	N&A AUTO IMPORT	VENTA Y COMERCIALIZACIÓN DE VEHÍCULOS DE MOTOR, VENTA DE VEHÍCULOS NUEVOS Y USADOS. IMPORTACIÓN DE VEHÍCULOS DE MOTOR, IMPORTACIÓN DE VEHÍCULOS NUEVOS Y USADOS	NELSON MAYOBANEX AMPARO CAMBUMBA, LUIS MANUEL MOTA GIL	532009
E/2018-40389	26/11/18	NAVIDAD CON EL BARRIO ENSANCHE ROMAN	ENTIDAD SIN FINES DE LUCRO DEDICADA A ACTIVIDADES SOCIALES, RECREATIVAS Y CULTURALES, SERVICIOS DE AYUDA MUTUA A TODA LA COLECTIVIDAD	ROLANDO ANTONIO LIRIANO FONDEUR	531259
E/2018-43946	5/12/18	NAWEL CAPITAL & ASOCIADOS	SERVICIOS FINANCIEROS.	NAWEL NINA TOLENTINO	532260
E/2018-46192	30/11/18	NELLATECH	IMPORTACIÓN Y EXPORTACIÓN DE EQUIPOS TECNOLÓGICOS, ELECTRODOMÉSTICOS NUEVOS Y USADOS.	HONATTAN ANTONIO MORILLO ESCOTTO	531837
E/2018-46982	21/11/18	NELONATH	ESTUDIO DE DISEÑO DE INTERIORES ENFOCADO EN EL DESARROLLO DE VISUALIZACIONES 3D PARA PROYECTOS.	PENELOPE NATHALIA MARTINEZ ROJAS	530921
E/2018-47561	26/11/18	NETREADY RD	VENTA DE BIENES Y SERVICIOS ASOCIADOS CON LAS TECNOLOGÍAS DE INFORMACIÓN Y COMUNICACIÓN.	NEY CHIQUINQUIRA PAZ TOLEDO	531276
E/2018-48468	3/12/18	NIGH CLUB FULL LOVER	SERVICIOS DE EVENTOS MUSICALES, PRESENTACIÓN DE ARTISTA NACIONALES E INTERNACIONALES, VENTA DE TODO TIPO DE BEBIDAS ALCOHÓLICAS.	JHONIL CHARLES	531929
E/2018-42197	16/11/18	NIN PARTNERS	ASESORÍA, CONSULTORÍAS Y SERVICIOS TECNOLÓGICOS, SOLUCIONES EN EL ÁREA DE TECNOLOGÍA DE LA INFORMACIÓN Y COMUNICACIONES	JOAN MANUEL NIN HILARIO	530538
E/2018-48137	29/11/18	NINE PLUSTHREE PRODUCTION	PRODUCTORA DE CINE, PRODUCCIÓN DE FILMS Y VIDEO CINTA, SERVICIOS CINEMATOGRAFICOS EN GENERAL.	TRISTAN NAPOLEON DESECHENES MARTINEZ	531763
E/2018-47927	28/11/18	NINGBO IMPORTADORA	IMPORTACIÓN Y VENTA AL POR MAYOR Y AL DETALLE DE PARTES, PIEZAS Y ACCESORIOS DE VEHÍCULOS AUTOMOTORES.	YOHANNY ALTAGRACIA DOMINGUEZ DE PAULINO	531492
E/2018-45770	30/11/18	NIURKMARTI SERVICES	COMPRA, VENTA, DISTRIBUCIÓN, IMPORTACIÓN, EXPORTACIÓN Y COMERCIALIZACIÓN DE EQUIPOS ELÉCTRICOS, ELECTRÓNICOS Y FERREROS	NIURKA MARIA BUENO QUELIZ DE HERNANDEZ, JOSE MARTI BUENO QUELIZ	531820
E/2018-45150	28/11/18	NLB OPERADORA DE FRANQUICIAS	INVERSIONES DE CAPITAL Y/O VALORES EN BIENES MUEBLES INCORPORABLES, TALES COMO ACCIONES, BONOS, DEBENTURES, CUOTAS O PLANES DE AHORRO Y/O CAPITALIZACIÓN	DARIO ANTONIO NUÑEZ DOMINGUEZ	531505
E/2018-43643	29/11/18	NLR SERVICES EQUIPMENT	EXPORTACIÓN, IMPORTACIÓN, SERVICIOS, VENTAS Y RENTAS DE TODO TIPO DE AUTOS Y EQUIPOS PESADO DE CONSTRUCCIÓN.	NELSON LARA RODRIGUEZ	531678
E/2018-48427	3/12/18	NOBLE	EXPORTACIÓN DE FRUTAS Y VEGETALES.	WANDA PAMELA TATIS ALONZO	532021
E/2018-48420	3/12/18	NOBLES PUBLICIDAD	PUBLICIDAD EXTERIOR E INTERIOR, DISEÑOS.	VALLAS NOBLES SRL, GERMAN ANTONIO LOPEZ SUAREZ	532210
E/2018-47451	26/11/18	NOCHE DE CINE GRATIS NCG	ENSEÑANZA A TRAVÉS DE ENTRETENIMIENTO INFANTIL.	DREAM CITY COUNTRY CLUB AND RESORT, S.R.L.	531131
E/2018-46980	21/11/18	NORASORA	IMPORTACIÓN, DISTRIBUCIÓN, VENTAS Y ALQUILER DE JUGUETES.	JENNYS JOSE LORA	530919
E/2018-48514	3/12/18	NUUESTRA CASA D & M	PROMOCIÓN Y EL FOMENTO DE OPORTUNIDADES DE INVERSIÓN EN EL PAÍS, ADMINISTRACIÓN DE HOTELES, TIENDAS Y RESTAURANTES	DIANE NADEAU, NUESTRA CASA D & M, S.R.L	531910
E/2018-48861	5/12/18	NW SERVICE BROKER	VENTAS DE PÓLIZAS DE SEGUROS DE SALUD Y VIDA INTERNACIONAL.	VICTOR JOSE ROJAS DE JESUS, RAMON BERNARDO ARCAZ ANGOLA	532293
E/2018-48235	30/11/18	OBASI	FABRICACIÓN Y VENTAS DE ROPAS, CALZADOS Y DE PRODUCTOS TEXTILES.	KEREN JOCABED ARIAS ENCARNACION	531859
E/2018-48755	4/12/18	OCEAN BLUE	SERVICIOS PRESTADOS PARA EL ALOJAMIENTO, EL ALBERGUE, HOSPEDAJE POR HOTELES, PENSIONES Y CASA DE LABRANZAS PARA TURISTAS.	PUERTO LA CRUZ COMERCIAL, S.R.L.	532207
E/2018-48883	5/12/18	OCEAN GREEN	COMPRA Y VENTA DE VEHÍCULOS Y CASAS, EDIFICIOS COMERCIALES, PROMOVER, INVERTIR EN EMPRESAS.	OCEAN GREEN, SRL	532251
E/2018-48757	4/12/18	OCEAN SAND	SERVICIOS PRESTADOS PARA EL ALOJAMIENTO, EL ALBERGUE, HOSPEDAJE POR HOTELES, PENSIONES Y CASA DE LABRANZAS PARA TURISTAS.	PUERTO LA CRUZ COMERCIAL, S.R.L.	532217
E/2018-48754	4/12/18	OCEAN SAND BY H10 HOTELS	SERVICIOS PRESTADOS PARA EL ALOJAMIENTO, EL ALBERGUE, HOSPEDAJE POR HOTELES, PENSIONES Y CASA DE LABRANZAS PARA TURISTAS.	PUERTO LA CRUZ COMERCIAL, S.R.L.	532189
E/2018-47636	27/11/18	OCEAN VIEW EVENT CENTER	SALON DE EVENTOS.	LORAIN EMILIA ISA FERNANDEZ	531527
E/2018-37829	30/11/18	OFTALMODENT DRES. SANTANA PEREZ	CENTRO DE SALUD CON CONSULTA ESPECIALIZADA DE OFTALMOLOGÍA Y ODONTOLOGIA.	MELVIN ODANIS SANTANA SEVERINO	531784
E/2018-47290	22/11/18	OG WOODS NATURAL BRANDS	FABRICACIÓN, VENTA Y DISTRIBUCIÓN DE TABACOS Y SUS DERIVADOS.	SANDY BARBARA RAHIB	531108
E/2018-48899	5/12/18	OHLALA COFFE&BISTROBAR	RESTAURANTE, ELABORACIÓN, VENTA, COMERCIALIZACIÓN DE TODOS TIPOS DE PRODUCTOS ALIMENTICIOS Y BEBIDAS, ORGANIZACIÓN DE EVENTOS.	MODESTO NOVA PEREZ	532264
E/2018-48452	3/12/18	OKINAWA SEITO KARATE DO SHIRENKAN GOJU RYU INTERNACIONAL OSKSGRI	PRÁCTICA Y DESARROLLO DEL KARATE DO GOJU RYU.	MANUEL DE JESUS CORONADO ROMERO, PEDRO GENEROSO MONTERO PERALTA	531918
E/2018-43960	27/11/18	ÓMICRON 3	SERVICIOS DE RENT CAR, VENTAS DE EXCURSIONES, INMOBILIARIA, ORGANIZACIÓN DE EVENTOS, ALQUILER DE EQUIPOS DE EVENTOS.	MIGUEL ANGEL LORENTE GARCIA	531380
E/2018-48577	4/12/18	OMICRON FARMACEUTICA	IMPORTACIÓN, EXPORTACIÓN, COMERCIALIZACIÓN Y DISTRIBUCIÓN DE PRODUCTOS FARMACÉUTICOS.	FERNANDO CASTILLO HERRERA	532114
E/2018-46768	20/11/18	ONE BOX	VENTA Y ELABORACIÓN DE PICADERAS FRÍAS Y CALIENTES, BEBIDAS NO ALCOHÓLICAS, SNAK	MAYRA RAQUEL YAPORT REYNOSO	530999
E/2018-47534	26/11/18	OPERADORA COLIRROJA	MANEJO DE RESTAURANTES Y PERSONAL EN EMBARCACIONES	JOSE STALIN QUEZADA	531307
E/2018-21275	6/12/18	OPERADORA HOTELERA HIRTH Y ASOCIADOS	OPERACIÓN DE SERVICIOS HOTELEROS, OPERACIONES HOTELERAS EN GENERAL, HOSPEDAJE Y SERVICIOS DIVERSOS HOTELEROS	PAULINE HIRTH MATTIOLI	532352
E/2018-44941	23/11/18	OPTIMA CAPITAL	SERVICIOS DE INTERMEDIACIÓN FINANCIERA	CORPORACION DE CREDITO, S.A.	531953
E/2018-47446	23/11/18	OPTIMUS ONE AUTO PAINT	TALLER ESPECIALIZADO EN DESABOLLADURA Y PINTURA DE VEHÍCULOS.	CESAR ARMANDO MARTINEZ ESTRELLA	531347
E/2018-47986	28/11/18	ORLOVA INVESTMENTS	DETENTAR INMUEBLES, ADMINISTRAR INMUEBLES, DESARROLLO INMOBILIARIO, INVERTIR EN EMPRESAS AGROPECUARIAS, TURÍSTICAS, SOCIEDADES FINANCIERAS, PUBLICITARIAS	HELEN GEORGINA CARABALLO RODRIGUEZ	531555
E/2018-46680	3/12/18	ORTEGA GARCIA MULTISERVICIOS	ADMINISTRACIONES DE CONDOMINIOS, ORGANIZACIÓN DE EVENTOS Y BIENES RAÍCES.	WALESKA GLORIMAR ORTEGA GARCIA	532001
E/2018-47053	29/11/18	ORTIZ INSTALACIONES PARA EL HOGAR	INSTALACIONES DIVERSAS PARA EL HOGAR COMO SON INSTALACIONES DE TV, LAMPARAS DE TECHO, ABANICOS DE TECHO, PALO DE CORTINAS.	ERICKSON ALEXANDERS ORTIZ BALBUENA	531720
E/2018-47360	23/11/18	OTOVISION OPTICA	VENTA DE MONTURAS Y EXAMEN DE LA VISTA.	JOSE OTONIEL MIESES RODRIGUEZ, LOIDA RAMIREZ OLEA DE MIESES	531194
E/2018-47763	27/11/18	OTTENWARDEN MULTI-SERVICE	IMPORTACIÓN DE NEUMÁTICOS, COMPRA Y VENTA DE PIEZAS DE VEHÍCULOS, ELECTRODOMÉSTICOS.	FULVIO ONORIO TAVAREZ RODRIGUEZ, MODESTO EULALIO OTTENWARDEN VALENTIN	531426
E/2018-48136	29/11/18	OVALY PRODUCTION	PRODUCTORA DE CINE, PRODUCCIÓN DE FILMS Y VIDEO CINTA, SERVICIOS CINEMATOGRAFICOS.	TRISTAN NAPOLEON DESECHENES MARTINEZ	531683
E/2018-17569	3/12/18	OZAMARKET CONVENIENCE STORE	SUPERMERCADO, COMERCIALIZACIÓN DE PRODUCTOS COMESTIBLES Y BEBIDAS DE TODAS CLASES, Y PRODUCTOS DE LIMPIEZA DE TODAS CLASES.	JHONSON HIGINIO MORILLO ACOSTA	531982
E/2018-47650	27/11/18	P.V.A.	INVERSIÓN EN OTRAS SOCIEDADES COMERCIALES MEDIANTE LA TENEDURÍA DE ACCIONES, CON EL PROPÓSITO DE DESARROLLARLAS Y/O ADMINISTRARLAS	PASCUAL ALBERTO VALENZUELA ARBAJE	531767
E/2018-47695	27/11/18	PAKITA'S VARIEDADES	VENTA DE PRODUCTOS DE BELLEZA.	YERANNY GISSSEL COLOMBO DE VENTURA	531400
E/2018-44968	29/11/18	PANORAMIC INVESTMENT	COMPRA Y VENTA DE ELECTRODOMÉSTICOS TALES COMO NEVERAS, COCINAS, LAVADORAS Y AFINES.	ANDREA GOMEZ REYES	531813
E/2018-48818	5/12/18	PAPPY PÉREZ DEPORTES	ORGANIZACIÓN DE EVENTOS DEPORTIVOS.	RAFAEL ANTONIO PÉREZ	532235
E/2018-47715	27/11/18	PAQUELITOS	VENTA DE CAMISETAS POR UN SITIO WEB.	MANUEL ALEJANDRO GRULLON HERNANDEZ	531458
E/2018-47186	22/11/18	PARADA COMEDOR MAURA GONZALEZ	RESTAURANTE, VENTA DE COMIDA.	MAURA ALTAGRACIA GONZALEZ GUERRA DE CUEVAS	531029
E/2018-48730	4/12/18	PARADOR EL CAMIONERO	VENTA DE DESAYUNOS Y ALMUERZOS	DEVANIRA BEATO ALMONTE, MANUEL JIMENEZ POLANCO	532183
E/2018-48126	29/11/18	PADEDES RECORDS	PROMOCIONAR ARTISTA DE NUEVOS TALENTOS.	JUAN LUIS CASTILLO	531758
E/2018-48779	5/12/18	PARROQUIA ISRAELITA-KEHILAT BENEI ISRAEL DE SOSÚA	CONSERVAR EL ESPÍRITU DE SU CREENCIA EN LA RELIGIÓN JUDIA COMO SIMBOLO DE FE, Y EN VIRTUD DE LA TRADICIÓN Y LAS COSTUMBRES DEL CREDO Y DEL CULTO	IVONNE ROSALIA STRAUSS MILZ	532213
E/2018-46043	22/11/18	PARTNERSHOP RD BEATO Y ASOCIADO	PRESTAR SERVICIO DE GESTORÍA COMERCIAL, DISTRIBUCIÓN, ENTREGA Y MENSAJERÍA EXPRESS, DIRIGIDA A USUARIOS QUE DESEAN QUE SUS COMPRAS LES SEAN GESTIONADAS Y ENTREGADAS A DOMICILIO	ANDRES DE JESUS DURAN BEATO	531041
E/2018-47494	26/11/18	PARTY SUPPLIES BY DAMARIS	COMERCIALIZACIÓN DE ARTÍCULOS PARA CUMPLEAÑOS Y FIESTAS.	DAMARIS CASTILLO RAMIREZ	531351
E/2018-46992	26/11/18	PASTELITO LA DELI MATEO PAULINO	VENTA DE PICADERAS, BIZCOCHOS, JUGOS Y BEBIDAS FRÍAS Y CALIENTES, EVENTOS, GUARNICIONES, ENSALADAS	MILKEYA MATEO FAMILIA	531133
E/2018-45411	23/11/18	PASTELITOS BUDDIES	SERVICIOS DE BUFFET, CATERING, COMIDA RÁPIDA, TODA VARIEDAD DE ALIMENTOS SÓLIDOS Y LÍQUIDOS.	CARLOS ALBERTO ORTEGA HIDALGO	531305
E/2018-23956	12/6/18	PASTORES CON OLOR A OVEJAS	ESPACIO Y PROGRAMA DE TELEVISIÓN DE CARÁCTER RELIGIOSO.	TELEVIDA, EL CANAL CATÓLICO DE LA FAMILIA	531255
E/2018-38898	27/11/18	PATRONATO PRO DESARROLLO DEL TEATRO DOMINICANO PATEDOM	ENTIDAD SIN FINES DE LUCRO, DEDICADA A PROMOVER EL DESARROLLO EDUCATIVO, CREATIVO E INTELLECTUAL TANTO DE ESTUDIANTES COMO DE EGRESADOS DE LA ESCUELA NACIONAL DE ARTE DRAMÁTICO	LUCINA LUGO AMPARO, MARINO RAFAEL ORTIZ LANDRON	531291
E/2018-48382	3/12/18	PATRONATO PRO MATERNIDAD NUESTRA SEÑORA DE LA ALTAGRACIA	INSTITUCIÓN BENÉFICA SIN FINES DE LUCRO, CUYO FIN ES APORTAR AYUDA, FACILITAR, PROMOVER Y AUSPICAR, DIRECTA E INDIRECTAMENTE	PATRONATO PRO MATERNIDAD NUESTRA SEÑORA DE LA ALTAGRACIA, INC.	531974
E/2018-46236	26/11/18	PCG PUNTACANA GAMING	SALA DE MÁQUINAS DE JUEGO	SUCRE JOSÉ ZACARIAS MEJÍA	531235
E/2018-34584	27/11/18	PDL, DIAZ DE LEÓN & ASOCIADOS	OFICINA DE ABOGADOS.	PABLO ANTONIO DIAZ DE LEON	531274
E/2018-46805	30/11/18	PEDERNALES FASHION TIENDA	VENTA DE TODO TIPO DE ROPA DE VESTIR, CALZADOS, CARTERAS, ACCESORIOS Y PERFUMERÍA.	CARMEN JISSEL APONTE MEJIA	531860
E/2018-36945	28/11/18	PEDWAR PARTNERS	VENTA DE COMIDAS Y BEBIDAS. SERVICIOS DE: PUBLICIDAD, AUDITORÍA, CAPACITACIÓN, MANTENIMIENTO, LIMPIEZA, TRANSPORTE, CATERING. VENTA Y EXPENDIO DE COMBUSTIBLE.	GIANCARLO HERNANDEZ RODRIGUEZ, IAN ANDREAS STAVROU BELLO, JULIO EDUARDO SUBERO, MARTIN RAUL HERNANDEZ LOPEZ	531483
E/2018-47468	26/11/18	PEGUERO MENDEZL Y ASOCIADOS	TODOS TIPOS DE PROCESOS JURIDICOS, INMOBILIARIAS, VENTA DE SOLARES Y CASA, ASUNTOS MIGRATORIOS GENERAL.	SALVADOR ALEXANDER PEGUERO MENDEZ	531142
E/2018-47230	29/11/18	PEÑA COLÓN SOLUCIONES TECNOLÓGICAS	VENTA DE EQUIPOS ELECTRÓNICOS Y DE REDES.	WILFRIDO PEÑA COLÓN	531695
E/2018-46682	28/11/18	PEÑA MATEO FRUTAS Y VEGETALES	VENTAS DE FRUTAS, VEGETALES Y ALIMENTOS.	NICOLAS PEÑA MATEO	531425
/2018-48306	30/11/18	PERFUMANIA RECORDS	SERVICIOS DE REPRESENTANTE ARTÍSTICO.	AMAURY REYES MANZANO	531782

[210] EXP.	[220] SOL. FECHA	[561] NOMBRE COMERCIAL	[510] ACTIVIDAD	[730] SOLICITANTE	[111] REGISTRO
E/2018-43498	25/10/18	PERIODICO PRIMICIAS	EDITAR EL PERIÓDICO PRIMICIAS, IMPRESO DE CIRCULACIÓN NACIONAL, Y DIGITAL DE PRESENCIA MUNDIAL.	RAFAEL ALEJANDRO JIMENEZ SANTIAGO / PRIMICIAS S.R.L.	531796
E/2018-29014	30/11/18	PERS FINANCIAL	SERVICIOS DE CONTABILIDAD, AUDITORÍAS, PRÉSTAMOS Y ASESORÍA FINANCIERA.	PEDRO SANTOS FRIAS	531772
E/2018-48244	30/11/18	PERSANT CONSULTING SOLUTIONS	RECLUTAMIENTO Y SELECCIÓN DE PERSONAL PARA EMPRESAS.	FERNANDO ANTONIO PEREZ RODRIGUEZ	531842
E/2018-46626	29/11/18	PESCADERÍA LEIDY	COMERCIALIZAR PESCADOS Y MARISCOS AL POR MAYOR Y DETALLE.	HEIDI ELIZABETH TERRERO REYES	531822
E/2018-47899	30/11/18	PFG ENTERPRISES	VENTA DE COMIDA RÁPIDA.	PETER FRANCIS GARRIDO DIGNAN	531887
E/2018-48814	5/12/18	PH HEALTH CARE	CONSULTAS MÉDICAS, ANÁLISIS, EVALUACIONES, CONTROL DE PESO Y MEDIDAS ANTROPOMÉTRICAS, ESTÉTICA, NUTRICIÓN Y DIETAS	SANDRA PAMELA HERRERA DE LOS SANTOS	532230
E/2018-46784	22/11/18	PICA POLLO MATIAS MARIA DE LA ROSA	VENTA DE POLLO FRITO, PECHURINA, TOSTONES, PAPAS FRITAS, SODAS, AGUA.	JULIA MINAYA MIGUEL, MATIAS MARIA DE LA ROSA	531065
E/2018-48268	30/11/18	PICADERAS DEL CARIBE PICCOME	SERVICIOS GASTRONÓMICOS EN GENERAL, CON ÉNFASIS EN PICADERAS Y COMIDA RÁPIDA, RESTAURANTE A LA CARTA, TERRAZA Y BAR. ADEMÁS MONTAJE Y ORGANIZACIÓN DE EVENTOS.	LA RUTA DEL CARIBE, S.R.L., PAULINO OGANDO DE LA ROSA	531876
E/2018-47581	26/11/18	PICKADAS	EMPAQUE, PROCESAMIENTO Y VENTA DE ALIMENTOS, CAFETERIA, PANADERIA, JUGOS, NUECES Y FRUTAS SECAS.	KELVIS MANUEL MOTA CARABALLO	531339
E/2018-47200	22/11/18	PIDEMAX	ADMINISTRACIÓN DE PROPIEDADES Y SERVICIOS GENERALES DE FUMIGACIÓN, ELECTRICIDAD, REFRIGERACIÓN, PLOMERÍA, DE CONSTRUCCIÓN, IMPORTACIÓN DE MATERIALES DE CONSTRUCCIÓN Y QUÍMICOS PARA LA FUMIGACIÓN.	RICHARD ALEJANDRO GARCIA MORALES	531191
E/2018-47261	22/11/18	PIEDRA FILMS	DESTINADA A BRINDAR SERVICIOS DE PRODUCCIÓN CINEMATOGRAFICA.	ANDRÉS ARNALDO VANDER HORST ÁLVAREZ, MERCEDES JOSÉ GARCÍA	530959
E/2018-47491	30/11/18	PINTACAR QUEROD	REPARACIÓN, DES ABOLLADURA Y PINTURA DE VEHÍCULOS DE MOTOR.	JOSE EMILIO GUZMAN SABIÑON	531871
E/2018-40361	23/11/18	PINTUREKA	FABRICACION, COMPRA, VENTA, IMPORTACION Y EXPORTACION DE TODO TIPO DE PINTURAS, VENTA DE EQUIPOS Y MATERIALES ELÉCTRICOS	JESUS MARIA SANCHEZ LANTIGUA, PINTUREKA, S.R.L.	531086
E/2018-42940	13/11/18	PIZZERIA RESTAURANT BELIEF GIBBOR PRBG	VENTA DE COMIDA RÁPIDA Y BEBIDAS NO ALCOHÓLICAS.	GUSTAVO ADOLFO GERMAN RIVERA	530030
E/2018-47548	5/12/18	PLATO BLANCO GOURMET	VENTA DE ALIMENTOS Y BEBIDAS.	ELSA CARINA LANTIGUA JIMENEZ	532298
E/2018-48413	3/12/18	PLAY HOUSE INFANTIL	GUARDERÍA INFANTIL, EVALUACIÓN PSICOLÓGICA, MOTIVACIÓN AL APRENDIZAJE, SALA DE TAREAS Y MANUALIDADES.	GLENNY AQUINO VEGA, KELVIN DE LA ROSA OVALLES	531993
E/2018-47199	22/11/18	PLAZA GENARO	ADMINISTRACION Y ALQUILER DE LOCALES COMERCIALES.	GENARO FLORES REYNOSO	531036
E/2018-47814	27/11/18	PLAZA TAINA COFRESI	RESTAURANTE CON SERVICIO DE COMIDA Y BEBIDA; TIENDAS DE REGALOS; RENTA DE HABITACIONES	OLGA ALMONTE	531500
E/2018-48116	29/11/18	POCART	DEDICADA AL ALQUILER E IMPRESIÓN DE VALLAS PUBLICITARIAS Y PERIFONEO.	PORFIRIO HECTOR CASTILLO GONZALEZ	531742
E/2018-48491	3/12/18	POCHY	DISEÑO GRÁFICO, PAPELERIA CORPORATIVA Y PARA EVENTOS, ARTÍCULOS PERSONALIZADOS.	PRISCILLA NATHALIE CASTELLANOS NUÑEZ	532350
E/2018-47602	30/11/18	POLANCOSTA AUTO IMPORT	IMPORTACIÓN, EXPORTACIÓN, COMPRA Y VENTA DE VEHÍCULOS DE MOTOR, NUEVOS Y USADOS.	GREGORY ANTHONY POLANCO ACOSTA, RENZO JOSE MIGUEL ORTIZ SORIANO	531894
E/2018-39801	19/11/18	POOLSPA STUDIO BY INSTALACIONES-INSERCOM	COMPRA Y VENTA DE ACCESORIOS Y EQUIPOS DE PISCINA Y SPA EN GENERAL. IMPORTACIÓN, FABRICACIÓN DISTRIBUCIÓN E INSTALACIÓN DE ACCESORIOS Y EQUIPOS PARA PISCINA Y SPA EN GENERAL	INSTALACIONES-INSERCOM, SRL	531206
E/2018-47618	26/11/18	PRANATECH	LA COMPAÑÍA TENDRÁ COMO OBJETO LA EXPLOTACIÓN DE LA ACTIVIDAD COMERCIAL EN SU MAS AMPLIA ACEPTACIÓN E INVERSIONES EN GENERAL	FRANCISCO JOSE SAEZ ARANGUREN, JONATHAN ALBERTO RODRIGUEZ PADRON, NEURYS NADESKA ROJAS MORALES	531330
E/2018-47212	22/11/18	PREESCOLAR MALOLI	BRINDAR SERVICIOS DE EDUCACIÓN PREESCOLAR PARA INICIAR A LOS INFANTES EN EL SISTEMA EDUCATIVO, GARANTIZAR EL DESARROLLO DE LAS CAPACIDADES DE LOS NIÑOS PEQUEÑOS.	CARMEN ROSA PERALTA	531021
E/2018-48905	5/12/18	PREMIOS SOSUENCES UNIDOS PRESOU	PREMIOS DESTINADOS AL JUSTO RECONOCIMIENTO DE DIFERENTES FIGURAS DEL MUNICIPIO DE SOSÚA, CUYOS APORTES SE ENMARCAN DENTRO DEL CAMPO DEL ARTE, LA CULTURA	BRENDY BERENICE BATISTA CORONA	532268
E/2018-47834	29/11/18	PREMIUM FIREWORKS EM	IMPORTACIÓN, EXPORTACIÓN, DISTRIBUCIÓN, REALIZACIÓN DE ESPECTÁCULOS Y VENTAS AL POR MAYOR Y DETALLE DE FUEGOS ARTIFICIALES.	ELVYS EDUARDO LUGO PIMENTEL	531815
E/2018-45984	23/11/18	PRESTAMOS PERSONALES FAUSTO Y MARIA	DEDICARSE A REALIZAR CONTRATOS DE PRÉSTAMOS, CON GARANTÍAS DE TODO TIPO INCLUYENDO, PERO NO LIMITADAS A GARANTÍAS PRENDARIAS, HIPOTECARIAS, SOLIDARIAS, Y SIN GARANTÍAS, FACTORING	FAUSTO DE LOS SANTOS DURAN, MARIA ELENA ESTEVEZ PEÑA	531407
E/2018-38169	21/11/18	PREVIEW EVENTS	EMPRESA QUE SE DEDICA A OFRECER UN DIRECTORIO DIRIGIDO A TODO PUBLICO QUE QUIERA REALIZAR UN EVENTO SOCIAL, ACADÉMICO, Y EMPRESARIAL	SANYA ARIADNA GONZÁLEZ MEDRANO	532184
E/2018-47424	23/11/18	PRIMERA IGLESIA BAUTISTA ETERNO REY PIBER	ENTIDAD SIN FINES DE LUCRO DEDICADA A COMPARTIR A CRISTO A TRAVÉS DE LA PREDICACIÓN DEL EVANGELIO TANTO EN ACTOS O ACCIÓN COMO EN PALABRA	JUAN FRANCISCO JACINTO RODRIGUEZ	531107
E/2018-48480	3/12/18	PRIMERO SEGURIDAD CESPEDES	CONSULTORIAS DE SEGURIDAD INDUSTRIAL Y MEDIO AMBIENTE, PREVENCIÓN DE RIESGOS LABORALES Y SALUD OCUPACIONAL.	ESTENIO CESPEDES ZABALA	531934
E/2018-48686	4/12/18	PRIMROSE LAKE BELWOOD	COMPRA, VENTA, COMERCIALIZACIÓN, REPARACIÓN Y ADMINISTRACIÓN DE BIENES INMUEBLES	MERVIN BLYTHE CALDWELL	532077
E/2018-47515	26/11/18	PROCESADORA DE HIELO Y AGUA JIMENEZ DISPRES	PROCESAMIENTO, DISTRIBUCIÓN Y VENTA DE AGUA Y HIELO.	ANGEL GABRIEL JIMENEZ GUERRERO	531288
E/2018-47051	23/11/18	PRODIG AUTO IMPORT	IMPORTACIÓN Y EXPORTACIÓN DE VEHÍCULOS DE MOTOR EN GENERAL, PIEZAS, LUBRICANTES Y NEUMÁTICOS.	AMADO ANTONIO POLANCO MEDRANO, JUAN CESARIO SALA ROSARIO	531090
E/2018-47873	28/11/18	PRODUCCIONES ASHEN	PROGRAMA DE PANEL SOBRE ENTREVISTA, COMENTARIOS ECONÓMICOS, POLÍTICOS, SOCIALES, CULTURALES, ÉTNICOS, RELIGIOSOS, HISTÓRICOS, EDUCATIVOS, DEPORTIVOS, ARTÍSTICOS.	VALENTIN ANDRES AYALA PORTORREAL	531896
E/2018-47908	28/11/18	PRODUCTOS ALMIBENT	FABRICACIÓN, VENTA DE PRODUCTOS DE LIMPIEZA DEL HOGAR, DE BELLEZA Y COSMÉTICOS.	CESAR ALMONTE LOPEZ, DOMINGA BENITEZ BENITEZ	531512
E/2018-48557	3/12/18	PRODUCTOS CENGEL	FABRICACIÓN Y DISTRIBUCIÓN DE PRODUCTOS DE BELLEZA Y LIMPIEZA.	HENRY ESTEBAN SALVADOR RAMIREZ	532112
E/2018-44669	2/11/18	PRODUCTOS LÁCTEOS L&M	ELABORACIÓN Y COMERCIALIZACIÓN DE PRODUCTOS LÁCTEOS.	SILVESTRE ANTONIO LEONARDO SALAS	531986
E/2018-46567	4/12/18	PROFESSIONAL PRINT JLS	SERVICIOS DE DISEÑO GRÁFICO, SUBLIMACION, SERIGRAFIA, ARTICULOS PERSONALIZADOS.	LUCHY ALTAGRACIA CASTILLO ALMONTE	532044
E/2018-45128	3/12/18	PROIP	COMPRA, IMPORTACIÓN Y VENTA DE EQUIPOS Y SISTEMAS INFORMÁTICOS, LICENCIAMIENTO DE PRODUCTOS INFORMÁTICOS, CERTIFICACIÓN DE REDES, CONSULTORÍA DE SEGURIDAD	ALEXANDER DE JESUS BAEZ ROSSO	532039
E/2018-40472	28/11/18	PROJECTS COLORS SOLUTIONS BY COMERCIALIZADORA NURELDIN	COMERCIALIZACIÓN DE MATERIALES GASTABLES PARA OFICINAS Y EQUIPOS DE OFICINA, VENTA DE EQUIPOS TECNOLÓGICOS, PRINTERÍA, ENCUADERNACIÓN E IMPRESIÓN EN GENERAL.	COMERCIALIZADORA NURELDIN, S.R.L.	531586
E/2018-47951	28/11/18	PRO-LINK	EQUIPO DE REDES.	ELWIS ROBERT ANDRASONI	531645
E/2018-48300	30/11/18	PROMOTORA CARILU	SERVICIOS TURÍSTICOS, HOTELEROS Y OPERACIONALES TENDENTES A LA PROMOCIÓN DEL TURISMO	PROMOTORA CARILU, S.A.S.	531778
E/2018-47259	22/11/18	PROMOTORA TAURO	SOCIEDAD DEDICADA A LA CONSTRUCCIÓN DE OBRAS DE INGENIERÍAS, PÚBLICAS Y PRIVADAS	LUIS ANTONIO MENDEZ HERNANDEZ	530964
E/2018-48438	3/12/18	PROURBA DOMINICANA	PROYECTOS URBANÍSTICOS, COMPRA Y VENTA DE LOTES Y VIVIENDAS, MATERIALES DE CONSTRUCCIÓN Y FERRETERÍA.	ENO JAIME GONZALEZ	532016
E/2018-48652	4/12/18	PROYECTO STELLA MARIS	ADMINISTRACIÓN, DISEÑO, CONSTRUCCIÓN Y DESARROLLO DE PROYECTOS INMOBILIARIOS	MELVIN JOSE PEÑA	532061
E/2018-47597	26/11/18	PROYECTOS MULTIPLES INDUSTRIALES PROMI	DEDICARSE A PROVEER SERVICIOS DE MANTENIMIENTO INDUSTRIAL EN GENERAL., SOLDADURA, PINTURA, METAL-MECÁNICA, ESTRUCTURAS METÁLICAS, REPARACIÓN DE CHILLER Y CALDERAS.	ESTEBAN ELIORNED SANTANA TAVAREZ	531373
E/2018-48712	4/12/18	PSICOLOGÍA Y MOTIVACIÓN TEMPRANA MLEDIS	CONSULTA PSICOLOGÍA Y MOTIVACIÓN TEMPRANA PARA NIÑOS ESPECIALES.	DIANA SORI GARCIA BAUTISTA	532102
E/2018-46972	21/11/18	P'TALO D' ROSA BEAUTY BAR	SALÓN DE BELLEZA	HUNTTOURS SRL	530926
E/2018-47146	22/11/18	PUCCA	VENTA DE COMIDA.	JOHN FITZ GERALD REYNA PEREZ	531616
E/2018-47486	29/11/18	PUNTA CANA EXPERIENCES NEFT GA	TOUR OPERADORES RECEPTIVOS CON EXCURSIONES A NIVEL NACIONAL.	NEFTALI LAHOZ GARCIA	531797
E/2018-48524	3/12/18	PURIFICADORA DE AGUA NASLY	PRODUCCIÓN, COMERCIALIZACIÓN Y VENTA DE AGUA PARA CONSUMO HUMANO.	FRIMAN AMIRO ARIAS CHALAS	531913
E/2018-40849	9/10/18	QUALITY TRADING MANAGEMENT CORP.	EJERCER EL NEGOCIO DE UNA COMPAÑÍA DE INVERSIONES Y SUBSIDIARIAMENTE LA COMPRA, VENTA, DISTRIBUCIÓN Y COMERCIALIZACIÓN DE COMBUSTIBLE LÍQUIDOS DERIVADOS DEL PETRÓLEO Y CUALQUIER OTRO HIDROCARBURO.	QUALITY TRADING MANAGEMENT CORP.	531262
E/2018-45559	27/11/18	QUICKLY FASHION MODA	VENTA DE ROPA NUEVA Y USADA, ZAPATOS, CARTERAS, PERFUMES, ACCESORIOS.	BRIAN DAVID VICIEDO LOPEZ	531387
E/2018-47479	4/12/18	QUIMICOS PERBI	COMPRA, VENTA, PRODUCCIÓN Y COMERCIALIZACIÓN DE PRODUCTOS QUÍMICOS DE BELLEZA Y ASEO PERSONAL.	ANATOLI PERALTA SANTANA	532072
E/2018-47118	22/11/18	R&O COMERCIAL	VENTA DE PRODUCTOS COMESTIBLES, TALES COMO: GOLOSINAS, CARNICERÍA, PESCADERA, POLLO.	HECTOR JESUS ORTIZ DE LA CRUZ	531207
E/2018-17000	27/4/18	R.A.H.	PROMOCIÓN Y MEJORAMIENTO DE BIENES MUEBLES E INMUEBLES, ASÍ COMO A LAS ACTIVIDADES RELACIONADAS CON EL FOMENTO Y DESARROLLO DEL TURISMO EN EL PAÍS.	R. A. H., C. POR A.	531721
E/2018-47127	26/11/18	RADIO PROGRAMA ANIMALES EXOTICOS CON MARIA SHRAYBER	PROGRAMA CULTURAL EDUCATIVO SOBRE MÚSICA, ARTES, LITERATURA Y CIENCIAS.	MARIA SHRAYBER	531208
E/2018-47956	28/11/18	RAMFRAS	QUE TENDRÁ POR OBJETO DENTRO Y FUERA DE LA REPÚBLICA DOMINICANA, ACTIVIDADES COMERCIALES TALES COMO COMPRA, VENTA Y PROMOCIÓN DE BIENES RAÍCES	GIORDANO ABREU SURIEL	531485
E/2018-48600	5/12/18	RAMITUL GROUP	COMPRA VENTA DE INMUEBLES Y CONSTRUCCIÓN DE INFRAESTRUCTURA CON FINES TURÍSTICOS	RIOS & ASOCIADOS, ABOGADOS CONSULTORES, S.R.L.	532326
E/2018-47113	4/12/18	RANCHO TURÍSTICO JY	REALIZAR ACTIVIDADES PARA EL DESARROLLO TURÍSTICO. REALIZAR EXCURSIONES GUIDAS EN SAFARI, CABALLOS, BUGGIES Y FOUR WHEELS.	JOHNNY VASQUEZ VASQUEZ	532172
E/2018-46773	26/11/18	RAX OPTICA	SERVICIOS ÓPTICOS DE ASESORAMIENTO PROFESIONAL Y PERSONALIZADO; SOLUCIONES RELACIONADAS A LA SALUD VISUAL Y AL CUIDADO ESTÉTICO DE IMAGEN	ABRAHAN JORGE NUÑEZ	531338
E/2018-48589	4/12/18	RAYHAN MARTIN EL NEGRIBIRI	GRUPO ARTISTICO.	CLAUDIO DE JESUS ROSARIO OGANDO	532118
E/2018-48091	3/12/18	RAY'S WORLD INVESTMENT GROUP	PROVEER SOPORTE DE SERVICIO AL CLIENTE PARA CALL CENTER, COMPRA, VENTAS Y MINERÍAS DE MONEDAS A LOS INVERSIONISTAS NACIONALES E INTERNACIONALES.	RAFAEL SUERO FELIZ	531969
E/2018-48863	5/12/18	REAL CARIBE RENTAL RD	ADMINISTRACIÓN INMOBILIARIA.	ANTONIO VELARDO	532324
E/2018-47434	23/11/18	REDSURGIR	ENTIDAD SIN FINES DE LUCRO ORIENTADA A UN MINISTERIO EVANGELISTICO DEDICADO A TERAPIAS Y CONSEJERÍA MATRIMONIAL Y PERSONAL	DAYANA ANTONIA UBIERA JAVIER	531128

[210] EXP.	[220] SOL. FECHA	[561] NOMBRE COMERCIAL	[510] ACTIVIDAD	[730] SOLICITANTE	[111] REGISTRO
E/2018-36454	6/11/18	REISE PROPERTY MANAGEMENT	ALQUILER, VENTA Y GESTIÓN DE BIENES INMOBILIARIOS, BIENES RAÍCES.	SAGRETH DE CAMPS EUSEBIO DE LA ROSA	531581
E/2018-48081	29/11/18	RENACER SUAREZ CARIBBEAN GROUP	DESARROLLO, ASESORÍA, GESTIÓN Y MANEJO DE PROYECTOS COMERCIALES, CONCESIONES, ACTIVIDAD MINERA, MANEJO, USO Y EXPLOTACIÓN DE RECURSOS NATURALES.	BRIGIDO SUAREZ MARTINEZ	531768
E/2018-48833	5/12/18	REPUESTOS VANY	DISTRIBUCIÓN Y VENTA DE REPUESTOS PARA VEHÍCULOS DE MOTOR	NICOLAS VASQUEZ VASQUEZ	532244
E/2018-46860	20/11/18	RESFLIMS	PRODUCCIÓN DE OBRAS CINEMATOGRAFICA DE LARGOMETRAJE DOMINICANO.	ALVIN ALBERTO POLANCO	530899
E/2018-48096	29/11/18	RESIDENCIAL AQUA SUR	PROYECTO RESIDENCIAL.	NATALIO OSCAR MEDINA GARCIA	531773
E/2018-40753	23/11/18	RESTAURANTE BAR BURLERIAS	RESTAURANTE BAR	JOAQUIN LEONARDO SALAZAR PATROVITA	531087
E/2018-47744	29/11/18	RESTAURANTE BOUFETTE ROCASAC	SERVICIO DE RESTAURANTE Y CANTINA SIN ESPECTACULO.	ROSARIO DEL CARMEN SANCHEZ CEPEDA	531790
E/2018-48936	6/12/18	REVAN PHARMA	COMERCIALIZACIÓN, VENTA, DISTRIBUCIÓN, EXPORTACIÓN, ETIQUETACIÓN DE PRODUCTOS FARMACÉUTICOS, TANTO NACIONALES COMO INTERNACIONALES	IVAN RAFAEL TAVAREZ RODRIGUEZ, REINALDO ANTONIO GARCIA DE JESUS, ELIAS HERNANDEZ PEREZ	532340
E/2018-32358	3/12/18	RFE CONSULTORES	SERVICIOS DE CONSULTORÍA Y ASESORÍA EN CONTABILIDAD, IMPUESTOS, FINANZAS, GESTIÓN ADMINISTRATIVA, RECURSOS HUMANOS, SERVICIOS JURÍDICOS EN GENERAL	BARTOLINA CUEVAS, IVANNA AGRAMONTE FIGUERO, STALYN DE LOS SANTOS MONTERO	531921
E/2018-48903	5/12/18	RHVM CONSULTORES	GESTIÓN DE RECURSOS HUMANOS.	VICENTE SEBASTIAN MAÑANA FELIZ	532266
E/2018-45921	4/12/18	RICKY MOTOREPUESTO	COMPRA, VENTA, COMERCIALIZACIÓN, DISTRIBUCIÓN, IMPORTACIÓN Y EXPORTACIÓN DE MOTOCICLETAS Y VEHÍCULOS DE MOTOR EN GENERAL	RIGOBERTO ELIAS RODRIGUEZ RAMIREZ	532049
E/2018-47317	30/11/18	RINCÓN FRANCHESCA	SUMINISTRO DE HOSPEDAJE TEMPORAL EN: CENTROS VACACIONALES, APARTAMENTOS DE VACACIONES ENTRE OTROS.	FRANK PAULINO ALONZO GARCIA	531840
E/2018-48955	6/12/18	RISTO-BAR LA CARBONARA	CAFETERÍA, COMERCIALIZACIÓN, COMPRA Y VENTA DE COMIDA Y BEBIDAS.	NICOLA CACCIOLA	532355
E/2018-23520	3/12/18	RMK COMERCIAL	VENTA DE PRODUCTOS DE BELLEZA, COSMÉTICOS, CHUCHERÍAS, PLÁSTICOS EN GENERAL, MEDICAMENTOS, CRISTALERÍA.	ROSAURA TORIBIO VASQUEZ	531919
E/2018-45471	29/11/18	R-O INDUSTRIAL	LABORES DE EBANISTERÍA Y TAPICERÍA INDUSTRIAL.	JESUS MARIA OVALLE ALCANGEL	531710
E/2018-46455	28/11/18	ROBERT LOVE	AGRUPACIÓN MUSICAL, REALIZACIÓN DE EVENTOS ARTÍSTICOS E INTERPRETACIÓN MUSICAL.	MANUEL DE JESUS MARIA DE LEON	531563
E/2018-48888	5/12/18	RODIAGNOSTICS	CENTRO DE DIAGNÓSTICOS MÉDICOS MEDIANTE IMÁGENES, TALES COMO: TOMOGRAFÍAS, PET SCAN, MAMOGRAFÍAS, MONOGRAFÍAS, RAYOS X, ETC.,	JOSEPH ANGEL ESTRELLA SARUBBI	532257
E/2018-47349	4/12/18	RODYSANC GROUP	DISEÑO, ADMINISTRACIÓN, INGENIERÍA, ARQUITECTURA CONSTRUCCIÓN, REMODELACIÓN, REPARACIÓN, COMPRA, VENTA Y ALQUILER DE EDIFICACIONES, VIVIENDAS, PROYECTOS HABITACIONALES	ALNERY CHANTAL FLORIAN SANCHEZ	532188
E/2018-48207	3/12/18	ROED AUTO TECH	COMPRA, VENTA, IMPORTACIÓN Y EXPORTACIÓN DE VEHÍCULOS DE MOTOR.	RICHARD OMAR ENCARNACION DAMIRON	532099
E/2018-36160	4/12/18	ROLIS INTERNATIONAL	INMOBILIARIA, COMPRA Y VENTA DE MATERIALES DE LA CONSTRUCCIÓN, BIENES RAÍCES.	ROBERT LIS	532027
E/2018-47459	26/11/18	ROMELCA	PROVEER SERVICIOS DE INSTALACIÓN Y MANTENIMIENTO DE AIRES ACONDICIONADOS Y DEMAS EQUIPOS DE REFRIGERACIÓN	ROY MELGAREJO GÚZMAN	531139
E/2018-48782	5/12/18	ROSANNA MATOS Y ASESORES	SERVICIOS LEGALES.	ROSANNA MANUELA MATOS MATOS	532201
E/2018-48679	4/12/18	ROSCHIOS	SERVICIOS DE IMAGEN, ASESORÍA PERSONAL, BELLEZA, PRODUCTOS, SERVICIO AL CLIENTE, CAPACITACIÓN, ESTILISMO, BELLEZA, UÑAS, EVENTOS, CERTIFICACIONES, SALÓN.	GRUPO MINFER, S.R.L.	532065
E/2018-44453	28/11/18	RUILOBA CASTILLO SONOGRAFÍAS	SERVICIOS DE ATENCIÓN MÉDICA ESPECIALIZADA, MEDICINA GENERAL, DIAGNÓSTICO POR IMÁGENES Y DEMÁS ACTIVIDADES CONEXAS.	CRISTIAN JOSELIN CASTILLO SANTANA	531472
E/2018-47864	28/11/18	RUNECA	SERVICIOS DE FOTOGRAFÍA, VIDEO, DISEÑO GRÁFICO, ILUSTRACIÓN, MANEJO DE REDES SOCIALES Y ORGANIZACIÓN DE EVENTOS.	RUTH NELLY CASTANO ABREU	531524
E/2018-47504	26/11/18	RUYI	VENTAS DE PRENDAS DE VESTIR Y ARTÍCULOS PARA EL HOGAR.	HECHANG ZHANG	532222
E/2018-47861	28/11/18	S&R TRANSPORTACIONES	TRANSPORTACIÓN DE VEHÍCULOS DE MOTOR DESDE LOS MUELLES HACIA DEALERS DE CUALQUIER PUNTO EN EL PAÍS. IGUALMENTE DE DEALER A DEALER.	PEDRO EMMANUEL SOSA BELLO	531630
E/2018-48370	3/12/18	SABNOPE	SERVICIOS JURÍDICOS EN GENERAL.	SABRINY NOVAS PEREZ	531936
E/2018-47361	23/11/18	SABOR EN HOJAS BY MIGUEL & NILKA	VENTAS DE PASTELES EN HOJAS, ALIMENTOS GASTRONÓMICO Y AFINES.	MIGUEL ANGEL HERNANDEZ	531280
E/2018-46468	23/11/18	SABORES DE MONTAÑA PEÑA ERO	COMEDOR Y CAFETERÍA.	CLAUDIO MIGUEL INOA ERO	531168
E/2018-45571	26/11/18	SALCEDO MORONTA RANCH	ACTIVIDADES AGROPECUARIAS, EVENTOS SOCIALES EN GENERAL, IMPORTACIÓN Y VENTA DE EQUIPOS PESADOS.	DIOMEDES DE JESUS SALCEDO TAVAREZ	531310
E/2018-47499	26/11/18	SALCEDO TAVAREZ BUSINESS GROUP	COMPRA Y VENTA, IMPORTACION DE VEHICULOS Y REPUESTOS PARA VEHICULOS. FABRICACIONES DE CAMA DE HIERRO PARA CAMIONES, CAJON PARA VOLTEOS Y FURGONES..	SALCEDO TAVAREZ BUSINESS GROUP, S.R.L.	531357
E/2018-47246	22/11/18	SALCHICHÓN TV	UNA EMPRESA DEDICADA A LA CREACIÓN Y PRODUCCIÓN DE CONTENIDO AUDIOVISUAL Y DE ENTRETENIMIENTO PARA CANALES DIGITALES, REDES SOCIALES, TELEVISIÓN Y RADIO.	MARIO MANUEL DÁVALOS PERDOMO	531025
E/2018-47173	22/11/18	SALEAT CORP	BIENES RAICES Y CONSULTORIA FINANCIERA.	CESAR AMAURY MIGUEL GONZALEZ, NEOLIS PARTNERS, SRL	531012
E/2018-47171	22/11/18	SALEAT GROUP	BIENES RAICES Y CONSULTORIA FINANCIERA.	CESAR AMAURY MIGUEL GONZALEZ, NEOLIS PARTNERS, SRL	531016
E/2018-43301	24/10/18	SALINAS HIGH WIND CENTER	HOTEL, SERVICIOS DE RESTAURANTE, HOSPEDAJE, VENTA DE COMIDAS Y BEBIDAS.	JORGE DOMENECH MOTA	531809
E/2018-47867	30/11/18	SALON DE BELLEZA RUDELIS	SERVICIOS DE PELUQUERÍA.	ALEJANDRINA FIGUERO	531738
E/2018-48465	3/12/18	SAMBOY AUTO PARTS	VENTAS AL POR MAYOR DE PARTES, PIEZAS Y ACCESORIOS DE VEHICULO AUTOMOTORES.	ALFREDO SAMBOY CELESTE	531927
E/2018-48579	4/12/18	SAN CRISTÓBAL SOLIDARIO	PREVENCIÓN, MITIGACIÓN Y RESPUESTA A DESASTRES.	MELVIN BRIOZO ZAPATA	532086
E/2018-40971	23/11/18	SÁNDALO INMOBILIARIO	DESARROLLO DE PROYECTOS INMOBILIARIOS.	LEONARDO ANDRES LOPEZ VASQUEZ	531103
E/2018-45671	26/11/18	SANTIAGO BALÓN RD 3X3 SABA-RD	TORNEOS DE BALONCESTO PROFESIONAL EN LA MODALIDAD 3X3, CON LA FINALIDAD DE QUE LOS JUGADORES OBTENGAN PREMIOS Y PUEDAN ENTRAR A LA PLATAFORMA DE COMPETENCIA DE ESTE FORMATO.	RAFAEL ANTONIO PEREZ	531311
E/2018-48125	29/11/18	SANTO DOMINGO INVERSIONES	INVERSIONES INMOBILIARIAS.	SANTO DOMINGO MOTORS COMPANY, S.A.	531777
E/2018-47003	21/11/18	SDP DIGITAL MARKETING	SERVICIOS DE PUBLICIDAD Y MARKETING DIGITAL.	SANDI DEMETRIO PEÑA RESTITUYO	531069
E/2018-47503	26/11/18	SEEK MUD	VENTA Y DISTRIBUCIÓN DE ROPA DEPORTIVA, ROPA PARA DAMAS Y CABALLEROS ACCESORIOS DEPORTIVOS, ACCESORIOS DE VEHÍCULOS.	MARIANNE REGIN PIMENTEL URIBE	531358
E/2018-46460	22/11/18	SEGUNDA IGLESIA DE DIOS PENTECOSTAL PUERTA DE SALVACIÓN SIDPPS	PREDICAR DE LA PALABRA DE DIOS. SIN FINES DE LUCRO	DIOGENES BERROA	530983
E/2018-48545	3/12/18	SELNIX CELULAR.	ACTIVACION, REPARACION, VENTA Y DESBLOQUEOS DE CELULARES.	NILSON PICHARDO PERALTA	532148
E/2018-48023	28/11/18	SEÑACABE SEÑALES DEL CARIBE	LA SOCIEDAD TIENE POR OBJETO PRINCIPAL LA SEÑALIZACIÓN DE CARRETERAS, VÍAS, CALLES O CUALQUIER MEDIO DE COMUNICACIÓN, ACTIVIDADES DE CONSTRUCCIÓN EN SENTIDO GENERAL	MANUEL ENRIQUE BAUTISTA ROSARIO	531667
E/2018-48489	3/12/18	SERED	VENTAS DE CAPACITACIONES DE MERCADEO; PUBLICIDAD; VENTAS DE ACCESORIOS, CALZADOS, PERFUMES Y MAQUILLAJE PARA DAMAS Y CABALLEROS	NESTOR GABRIEL DE JESUS	532240
E/2018-47988	28/11/18	SERENDIPITY STUDIO	DISEÑO DE INTERIORES Y PLANIFICACIÓN DE EVENTOS	IVET PATRICIA CANTISANO RAMIREZ	531523
E/2018-40977	9/11/18	SERGIO ESTEVE MY FITCLUB	OPERACIÓN DE UN GIMNASIO Y DEMÁS ACTIVIDADES CONEXAS CON EL OBJETO PRINCIPAL.	VIRGILIO DE JESUS BALDERA ALMONTE	529714
E/2018-48421	3/12/18	SERGIO Y SERGIO NEGOCIO SYSN	VENTA DE DISCO, ESPECTÁCULOS ARTÍSTICOS Y EVENTOS.	SERGIO Y SERGIO NEGOCIOS, S.A. (SYSNSA), S.R.L.	532003
E/2018-48248	30/11/18	SERVICIO DE TRANSPORTE ESCOLAR DE LOS BAJOS DE HAINA SETEBHA	TRANSPORTE ESCOLAR.	TEODORO TEJADA DE JESUS	531865
E/2018-45214	26/11/18	SERVICIOS DE INNOVACIÓN Y TECNOLOGÍA SIT	EL OBJETO COMPRENDE LA VENTA, DISTRIBUCIÓN, MANTENIMIENTO, CONSULTORÍA, ASESORAMIENTO, COMERCIALIZACIÓN, INSTALACIÓN, EXPORTACIÓN, IMPORTACIÓN Y DESARROLLO DE CUALQUIER CLASE DE EQUIPO DE TELECOMUNICACIONES	PEDRO PEREZ MARTINEZ	531094
E/2018-39465	28/9/18	SERVICIOS DE REPUESTOS GUZMÁN ALBA	IMPORTACIÓN Y COMERCIALIZACIÓN DE PIEZAS DE REEMPLAZO PARA TRACTORES Y OTROS EQUIPOS PESADOS.	SERVICIOS DE REPUESTOS GUZMAN ALBA, S.R.L.	532229
E/2018-44868	22/11/18	SERVICIOS GENERALES 0.7	SERVICIOS DE CONSTRUCCIONES CIVILES, VENTA DE ARTICULOS PARA LA CONSTRUCCION.	NORMA CONSTANZA JIMENEZ DE TEJADA	531043
E/2018-48240	30/11/18	SERVICIOS INDUSTRIALES Y CONSTRUCCIONES CIVILES S O	DISEÑOS INDUSTRIALES, CONSTRUCCIONES CIVILES, SERVICIOS DE INGENIERÍA DE LA CONSTRUCCIÓN Y SERVICIOS AFINES.	HUGO DAVID ALBERTO MIRAMBEAUX PIMENTEL, SAMIR FINEES REYES MENDOZA	531844
E/2018-48035	3/12/18	SERVICIOS TÉCNICOS NISI	PRESTAR SERVICIOS DE MANTENIMIENTOS INDUSTRIAL.	JUAN FRANCISCO ROCHE FERNANDEZ	532054
E/2018-48396	3/12/18	SERVIMEPRI	CENTRO DE ATENCIÓN PRIMARIA, SERVICIOS DE ASISTENCIA SANITARIA Y SOCIAL, SERVICIOS DE PROMOCIÓN DE LA SALUD, DE ATENCIÓN PREVENTIVA, CURATIVA Y REHABILITADORA.	ALEXI URBANO TAPIA SANCHEZ	531898
E/2018-46147	14/11/18	SERVITOPRO	SERVICIOS DE MENSURA CATASTRALES, TOPOGRÁFICA EN GENERAL Y TRANSPORTACIÓN.	GISELA MILAGROS CEDEÑO MEJIA DE NUÑEZ	531219
E/2018-46939	3/12/18	SETECHCO	SERVICIOS TECNOLÓGICOS FINANCIEROS, ANÁLISIS, CONSULTORÍA, EJECUCIÓN Y ADMINISTRACIÓN DE HARDWARE, SOFTWARE, PROYECTOS DIGITALES	MARIA ESTELA MERCEDES SENA GUZMAN	532055
E/2018-48314	30/11/18	SHAKEY	SERVICIOS INMOBILIARIOS REALIZADOS A CAMBIO DE UNA RETRIBUCIÓN O POR CONTRATA, INCLUYE VENTA, ALQUILER, REMATE, TASACIÓN Y ADMINISTRACIÓN.	SHAKEY, S.R.L	532163
E/2018-48424	3/12/18	SHI NATURAL	DESHIDRATACIÓN, VENTA Y DISTRIBUCIÓN DE PRODUCTOS ALIMENTICIOS NATURALES.	CAROLYN ELIZABETH RODRIGUEZ MOREL	532002
E/2018-48241	30/11/18	SIDERAL-GO ENTERPRISE	INVERSIONES EN BIENES RAÍCES Y PROYECTOS TURÍSTICOS.	AURELINA MERCEDES DE LA CRUZ	531846
E/2018-42389	26/11/18	SILVER DEPOSITO DENTAL PDG	VENTA Y DISTRIBUCIÓN DE EQUIPOS, MATERIALES Y SUMINISTROS ODONTOLÓGICOS AL POR MAYOR Y AL DETALLE.	WILTON GONZALEZ ALEGRE	531267
E/2018-46865	20/11/18	SILVER LINE PROFESSIONAL	ELABORACIÓN Y VENTAS DE PRODUCTOS PARA CUIDADO DEL PELO, COSMÉTICOS, LOCIONES CAPILARES, ACEITES, SUSTANCIAS PARA LAVAR LA ROPA	HECTOR LUIS DELGADO NIEVES	530931
E/2018-48458	3/12/18	SINDICATO DE ARRIMO PORTUARIO DE CARGA PESADA DEL PUERTO DEL INGENIO BARAHONA SINAPOCABIPIA	ENTIDAD SIN FINES DE LUCRO, DEDICADA A LA DEFENSA DE LOS INTERESES DE LOS TRABAJADORES PORTUARIOS.	LUIS MANUEL ESPINOSA	531922



[210] EXP.	[220] SOL. FECHA	[561] NOMBRE COMERCIAL	[510] ACTIVIDAD	[730] SOLICITANTE	[111] REGISTRO
E/2018-48459	3/12/18	SINDICATO DE ESTIBADORES Y PALEADORES DE CARGA PESADAS DEL PUERTO DEL INGENIO DE BARAHONA SINEPACAPEBA	SIN FINES DE LUCRO, QUE TENDRÁ COMO OBJETO AGRUPAR A LOS CARGADORES Y ESTIBADORES DE BARAHONA.	LUIS MANUEL ESPINOSA	531923
E/2018-48112	29/11/18	SMARTLOG RD	TRABAJOS DE CONSULTORIA E INGENIERIA LOGISTICA INTEGRAL. DESARROLLO, GESTIÓN E INTEGRACIÓN DE PROYECTOS LOGISTICOS E INDUSTRIALES.	ARMANDO RUBEN LUQUE LAGIN, GORKA SUDUPE BELLOSO, JAVIER ZUBIZARRETA URBIZU, JUAN CARLOS CASTAÑON ALVAREZ	531774
E/2018-44782	22/11/18	SMARTPEN	COMPRA, VENTA Y COMERCIALIZACIÓN DE LIBROS, ADEMÁS DE ARTÍCULOS DE PAPELERÍA Y LIBRERÍA.	DIANA CAROLINA CONTRERAS PEREZ	531035
E/2018-48366	30/11/18	SOL.PERALTA	VENTA DE ATAÚDES Y TODO LO QUE CONCIERNE EN UN SERVICIO FÚNEBRE.	ELVIN GIL PERALTA	531970
E/2018-47215	22/11/18	SOLGES	CONTROL DE CALIDAD, ESTUDIOS GEOLÓGICOS, ESTUDIOS DE LA ECOLOGÍA Y MEDIO AMBIENTE	SUSAN DEL PILAR MORONTA HERNÁNDEZ	531023
E/2018-43234	27/11/18	SOLUCIONES ALTERNATIVAS SOLALTER	FINANCIAMIENTOS, NEGOCIOS DE COMPRA, VENTA Y ALQUILERES DE VIVIENDAS, TASACIONES, ELABORACIÓN DE PROYECTOS, ASESORÍA FINANCIERA	JUAN ULISES HERNANDEZ	531250
E/2018-48416	3/12/18	SOLUCIONES ARR	MECÁNICA AUTOMOTRIZ, DESABOLLADURA Y PINTURA, REPARACIONES Y MEJORAS MENORES DE CONSTRUCCION Y AFINES.	ALCY VLADIMIR RODRIGUEZ MORA, BRAYAN DAVID RODRIGUEZ MORA	531998
E/2018-45992	14/11/18	SOLUCIONES CESMAT	SERVICIOS ELÉCTRICOS, DE REFRIGERACIÓN Y MANTENIMIENTO DE LOS MISMOS.	ISRAEL CESPEDES TORRES, MELKIN GABRIEL MATOS BELTRE	531335
E/2018-47158	22/11/18	SOLUCIONES EMPRESARIALES DEL CARIBE MRD	LLEVAR A CABO TODO TIPO DE SERVICIO OPERATIVO Y ADMINISTRATIVO A EMPRESAS DEL SECTOR TURISTICO Y OTRO TIPO DE SECTORES	CARLOS ALBERTO MAY MARIN, CECILIA GUADALUPE AYALA LEAL	531187
E/2018-46657	22/11/18	SOLUCIONES POMAR	VENTA DE COMIDA EMPRESARIAL E INSTITUCIONAL, TANTO CRUDAS COMO ELABORADAS, SUPLIDORA DE PRODUCTOS DE LIMPIEZA, MATERIAL GASTABLE PARA OFICINA	ALBERTO FELIZ	531064
E/2018-26266	26/6/18	SOLUCIONES QUIMICAS DEL CARIBE SQC	FABRICACIÓN, IMPORTACIÓN Y EXPORTACIÓN DE PRODUCTOS QUÍMICOS DE LIMPIEZA.	SOLUCIONES QUIMICAS DEL CARIBE, S.R.L. (SQC), ANA MARIA LIZ VALDEZ VALDEZ DE DOMINGUEZ	532253
E/2018-48340	4/12/18	SOLUCIONES TECNOLOGICAS DEL CIBAO BRITO PARRA	INSTALACIÓN DE CÁMARAS Y ALARMAS DE SEGURIDAD, INSTALACIÓN DE PUERTAS ELECTRÓNICAS, INSTALACIÓN DE CERCOS ELÉCTRICOS, INSTALACIÓN DE CONTROL DE ACCESO Y VENTAS DE EQUIPOS EN GENERAL.	MARIO JOEL BRITO PARRA	532168
E/2018-46211	26/11/18	SORIAFA COMERCIAL	COMERCIALIZACIÓN DE PIEZAS Y ACCESORIOS DE VEHÍCULOS DE MOTOR, ARTÍCULOS FERRETEROS, ELECTRÓNICOS Y ELECTRODOMÉSTICOS.	MIRVIA FAMILIA ZARZUELA	531273
E/2018-47332	23/11/18	SOSUENSE DE CORAZON	ENTIDAD SIN FINES DE LUCRO. DEDICADA A FOMENTAR Y RECONOCER LOS VALORES Y LA CULTURA A LAS DE SOSUA Y ZONAS ALEDAÑAS.	JEZABEL GARCIA UREÑA, ODRIS JACQUELINE ALMONTE ALMONTE	531252
E/2018-46818	23/11/18	SOTELO DENTAL HEALTH	SERVICIOS DE DIAGNÓSTICOS BUCALES, PROFILAXIS DENTAL, ORTOPEDIA MAXILAR, ORTODONCIA PEDIÁTRICA, PRÓTESIS REMOVIBLES, PRÓTESIS FIJAS, IMPLANTES DENTALES, ENDODONCIAS	NELSON MANUEL SOTELO LA HOZ	531075
E/2018-47684	29/11/18	SOVAS AUTO IMPORT	IMPORTACIÓN, VENTA Y FINANCIAMIENTOS DE VEHÍCULOS	LENIN ALBERTO SOSA VASQUEZ, REINALDO RICCI SOSA VASQUEZ	531728
E/2018-48102	29/11/18	SPARBER AIR CARGO	SERVICIOS DE TRANSPORTE CONSOLIDADOS, CARGA EXPRES, DESPACHOS ADUANEROS URGENTES, RECOGIDAS, DISTRIBUCIÓN Y TRANSITO.	SPARBER LINEAS MARITIMAS, S.A.	531732
E/2018-48106	29/11/18	SPARBER GROUP	REALIZACIÓN DE ACTIVIDADES DE LÍNEAS MARÍTIMAS, TRANSPORTE AÉREO Y TERRESTRE.	SPARBER LINEAS MARÍTIMAS, S.A.	531734
E/2018-48105	29/11/18	SPARBER LÍNEAS MARÍTIMAS	CARGAS CONVENCIONALES O EN CONTENEDORES FCL/LCL, DESPACHOS ADUANEROS, DOCUMENTOS CONSULARES, ALMACENAJES, DEPÓSITO FRANCO	SPARBER LINEAS MARITIMAS, S.A.	531733
E/2018-48099	29/11/18	SPARBER TRANSPORT	SERVICIOS DE DISTRIBUCIÓN Y TRANSPORTE, RECOGIDOS, MANIPULACIONES, GRUPAJES, CARGAS COMPLETAS, DESPACHOS ADUANEROS Y ALMACENAJE.	SPARBER LINEAS MARITIMAS, S.A.	531736
E/2018-48039	29/11/18	SPORDDY	PROVEER SERVICIOS DE ENTRENAMIENTO PERSONALIZADOS E INCENTIVAR LA ACTIVIDAD FÍSICA.	JUNIOR ORIGENES SEVERINO ESPINOSA, ROBERTO LIMAIRY MEDINA BIDO	531893
E/2018-47092	29/11/18	STANCLUSTER	COMPRA, VENTA, PERMUTA, ALQUILER, ARRENDAMIENTO DE PROPIEDADES INMUEBLES, INCLUSIVE LAS COMPRENDIDAS BAJO EL RÉGIMEN DE PROPIEDADES HORIZONTALES	STANCLUSTER, S.R.L.	531791
E/2018-47316	23/11/18	STAR BRIGHT LEARNING CENTER	CENTRO EDUCATIVO BILINGÜE, NURSERY, PRE-ESCOLAR BÁSICA, CAMPAMENTOS DE VERANO, CUIDADOS PERSONALIZADOS FIN DE SEMANA Y DÍAS NO LABORABLES, SALA DE TAREAS	CYNTHIA ALTAGRACIA MORILLO VASQUEZ, YUBANI ALTAGRACIA VASQUEZ PEREZ	531227
E/2018-46808	29/11/18	STAR PHARMACEUTICAL	FABRICACIÓN, IMPORTACIÓN Y EXPORTACIÓN, DISTRIBUCIÓN Y COMERCIALIZACIÓN DE PRODUCTOS FARMACÉUTICOS Y A FINES.	OSIRIS ATAHUALPA GRULLON RUIZ	531715
E/2018-46088	26/11/18	STEINHAUS ESTUDIO ARQUITECTURA	DISEÑO, CONSTRUCCIÓN, SUPERVISIÓN, PRESUPUESTO, COMPRA, VENTA Y ALQUILER DE INMUEBLES, EQUIPOS Y MATERIALES PARA LA CONSTRUCCIÓN Y AFINES.	BERTILIO OGANDO MENDEZ	531116
E/2018-46760	20/11/18	STEMA AUTO IMPORT	VENTA, IMPORTACIÓN Y EXPORTACIÓN DE VEHÍCULOS.	CARLOS MANUEL BURGOS LINARES, STEMA AUTO IMPORT, S.R.L	531714
E/2018-46974	21/11/18	STMB	BRINDAR SERVICIOS DE MASAJES TERAPÉUTICOS, SPA, UÑAS Y BELLEZA EN GENERAL ASÍ COMO LA VENTA DE PRODUCTOS COSMÉTICOS Y DE CUIDADO E HIGIENE PERSONAL.	SANG MIN CHOI	530946
E/2018-47806	29/11/18	STONEOPUS EXPORT	EXPORTACION DE DE PIEDRAS CORALINAS Y OTRAS PIEDRAS.	LUIGI ROSARIO SETTE	531775
E/2018-47604	26/11/18	STREAMLINE-COASTAL RSU SPM	SERVICIO PARA EL TRATAMIENTO, VALORIZACIÓN ENERGÉTICA Y DISPOSICIÓN FINAL DE RESIDUOS SÓLIDOS URBANOS DE LOS MUNICIPIOS DE SAN PEDRO DE MACORÍS Y GUAYACANES.	SHEILA PRISCILA RAVELO BELLARD	531354
E/2018-47665	27/11/18	STUDIO 06 PRODUCTIONS	REPRESENTACIÓN Y PRODUCCIÓN ARTÍSTICA, DE MANERA ESPECIAL LA PRODUCCIÓN, REPRESENTACIÓN Y COMERCIALIZACIÓN MUSICAL	DOMINGO HILARIO MARTÍNEZ CABREJA	531465
E/2018-46946	21/11/18	SUEÑOS EN MADERA	TALLER DE EBANISTERÍA	DENNIS DE LA CRUZ TAVERAS, PERLA VICIOSO SOSA	530862
E/2018-46866	28/11/18	SUKSA INMOBILIARIA	VENTA, INTERMEDIACIÓN, FINANCIAMIENTO Y COMPRA DE INMUEBLES.	ELISA ALTAGRACIA RONDON BERAS	531580
E/2018-48042	29/11/18	SULKA CONSULTING BUSINESS & ACCOUNTING	SERVICIOS Y ASESORÍA DE CONTABILIDAD EN GENERAL.	KATHERY DOMINGUEZ SANTOS, JUSSEFF BASILIO SULCA NAHUI	531649
E/2018-19364	4/12/18	SUMINISTROS DE MATERIALES DE CONSTRUCCIÓN ELVIS RODRIGUEZ	SERVICIOS, VENTAS Y DISTRIBUCIÓN A LA CONSTRUCCIÓN. VENTAS DE CEMENTOS, AGREGADOS, ACEROS EN GENERAL, PVC, IINMOBILIARIOS, TRANSPORTE.	ELVIS DANIEL RODRIGUEZ SANCHEZ	532029
E/2018-48391	3/12/18	SUMMER BODIE	CENTRO DE RECUPERACIÓN POSTERIOR A LA REALIZACIÓN DE PROCEDIMIENTOS MÉDICOS HECHOS EN LA REPÚBLICA DOMINICANA.	NICOLE ELIZABETH JONES	531977
E/2018-46966	21/11/18	SUNERAGON OIL, GAS & MINING GROUP	EXPLORACIÓN MINERA, MINERÍA, SERVICIOS RELACIONADOS A LA MINERÍA	ORLANDO JOSÉ GONZALEZ PACHECO	530942
E/2018-48687	4/12/18	SUNSET TOWER	PROYECTO INMOBILIARIO, TODO LO CONCERNIENTE A VENTAS DE VILLAS Y APARTAMENTOS UBICADOS EN GUAVABERRY Y JUAN DOLIO.	CORPORACIÓN 29131, S.R.L.	532079
E/2018-48019	30/11/18	SUPER CLIM	VENTA, DISTRIBUCIÓN, COMERCIALIZACIÓN Y FABRICACIÓN DE PRODUCTOS DE LIMPIEZA.	JOEL BELARMINO OLEAGA BURGOS	531891
E/2018-47745	27/11/18	SUPER COLMADO HATO DEL YAQUE	VENTA DE PRODUCTOS ALIMENTICIOS.	JONATHAN ESPINAL	531494
E/2018-48437	3/12/18	SUPER COLMADO LA LOGIA	VENTAS Y DISTRIBUCIÓN DE PRODUCTOS COMESTIBLES Y BEBIDAS AL POR MAYOR Y AL DETALLE.	JULIO CRISTIAN LEON LADER PINEDA, JULIO LEON LADER PINEDA	532013
E/2018-48684	4/12/18	SUPER COLMADO LOS BORDAS	VENTA DE PRODUCTOS ALIMENTICIOS.	PETRONILA BONILLA	532073
E/2018-47645	4/12/18	SUPER DRINK EL DESCANSO	VENTA DE BEBIDAS ALCOHÓLICAS Y CAR WASH.	JESUS MANUEL ORTEGA LUNA	532130
E/2018-47061	29/11/18	SUPER MARKET ESPINAL TAVAREZ	VENTA Y COMERCIALIZACIÓN DE PRODUCTOS DE CONSUMO TALES COMO: DESECHABLES, COMESTIBLES, DE LIMPIEZA, CARNES, EMBUTIDOS, CUIDADO PERSONAL Y AFINES	EDWIN ANTONIO TAVAREZ MARTE	531640
E/2018-48337	30/11/18	SUPERALMACEN CANDELIER LOPEZ	VENTAS DE PRODUCTOS DE CONSUMO MASIVO TALES COMO: COMESTIBLES, BEBIDAS, DESECHABLES, PRODUCTO CONGELADOS, LIMPIEZA E HIGIENE PERSONAL.	MANUEL DE LA CARIDAD LOPEZ RODRIGUEZ	531829
E/2018-48521	3/12/18	SUPLEMEALIMENTO GISSEL	EMPRESA DE SUPLIR ALIMENTO.	JESUS ALBERTO TREJO COLON	531911
E/2018-47006	21/11/18	SUPLIDORA SHELSEA	SUMINISTRO DE EMPAQUES Y MATERIALES GASTABLES.	JUAN DE JESUS ROSARIO NUÑEZ	530947
E/2018-45344	28/11/18	SUPLIDORES DEL SUR SDS	SUPLIDORES DE ALIMENTOS Y BEBIDAS.	RAUL ANTONIO BATISTA MORDAN	531506
E/2018-46217	27/11/18	SUPLIDORES DIVERSOS ROMERO MARTE	IMPORTACIÓN Y VENTAS DE EQUIPOS, MUEBLES Y SUMINISTRO DE OFICINAS, EQUIPOS ELÉCTRICOS, FERRETEROS, ELECTRODOMÉSTICOS, COMPUTADORAS Y ACCESORIOS	JOHAN ALEXANDER MARTINEZ ROMERO	531360
E/2018-47752	27/11/18	SUYA RESTAURANTE BOUFFETTE	SERVICIOS DE RESTAURANTE Y CANTINA CON ESPECTÁCULOS.	SULEIKA YANIRA PANIAGUA	531406
E/2018-47917	28/11/18	SWEET&SALT BY GABRIELA CHALAS	VENTA, PRODUCCIÓN Y ELABORACIÓN DE BIZCOCHO, DULCES Y SALADOS. VENTAS DE ARTÍCULOS DE CUMPLEAÑOS Y MONTAJE DE EVENTOS.	MARIA GABRIELA CHALAS PORTALATIN	531642
E/2018-47043	29/11/18	SWG DOMINICANA	PRODUCCIÓN DE FRUTAS TROPICALES Y SUBTROPICALES PARA LA EXPORTACIÓN.	SWG DOMINICANA SRL	531638
E/2018-48199	4/12/18	SWISSON DOMINICANA	ALQUILER Y VENTA DE PROPIEDADES Y SERVICIOS DE CONSTRUCCIÓN.	BRUGGER FELIX HANS	532147
E/2018-47204	3/12/18	TALLER ALYNOS FOUR WHEEL	VENTA DE PIEZAS, ACCESORIOS Y REPARACIÓN DE TODO TIPO DE FOUR WHEEL Y BUGGY.	SANDRO ARISTIDES RAMOS	532046
E/2018-48280	30/11/18	TALLER DE EBANISTERÍA YUSSEL	EBANISTERÍA EN GENERAL.	YUSSEL FLORENTINO MERCADO	531814
E/2018-47662	30/11/18	TALLER DE HERRERÍA CASTILLO HIDALGO	HERRERÍA EN GENERAL.	REYNALDO ABEL CASTILLO HIDALGO	531906
E/2018-44550	30/11/18	TALLER DE MECANICA INDUSTRIAL LORENZO	REALIZAR TRABAJOS COMO REPLANTACIÓN DE CULATAS Y CORTE DE LA MISMA, ENCAMISADO DE MOTORES DE VEHÍCULOS.	JHERAMER ALEXANDER LORENZO CRUZ	531805
E/2018-47414	23/11/18	TAPICERÍA DUARTE DISEÑO Y DECORACIÓN	REPARACIÓN Y LIMPIEZA GENERAL, TAPICERÍA Y DISEÑO DE MUEBLES, SILLAS, CAMAS, SOFÁS, CORTINAS Y DECORACIÓN DE ESPACIOS.	EVELYN DUARTE IRIARTE	531182
E/2018-42747	30/11/18	TEAMONADE	FABRICACIÓN, PRODUCCIÓN, COMERCIALIZACIÓN Y DISTRIBUCIÓN DE TODO TIPO DE BEBIDAS.	ERNESTO ENMANUEL BEN-DAVID BONETTI	531788
E/2018-48194	4/12/18	TECHNOLOGY & PETROLEUM ENTERPRISE TPE	IMPORTACIÓN, EXPORTACIÓN, COMERCIALIZACIÓN Y FABRICACIÓN DE MATERIAS PRIMAS Y PRODUCTOS TERMINADOS PARA LA INDUSTRIA QUÍMICA	ANDRES JOSE LOPEZ BONELLY	532146
E/2018-47863	28/11/18	TECSOLAR DOMINICANA	VENTA DE EQUIPOS SOLARES, TALES COMO: PANELES SOLARES, INVERSORES, BATERÍAS, ENTRE MUCHOS OTROS.	JOEL MIGUEL QUEZADA VALERIO	531552
E/2018-47376	23/11/18	TELECABLE PUNTA CANA	SERVICIOS DE TELECABLES.	FRANK ELÍAS RAINIERI KURET	531306

[210] EXP.	[220] SOL. FECHA	[561] NOMBRE COMERCIAL	[510] ACTIVIDAD	[730] SOLICITANTE	[111] REGISTRO
E/2018-48587	4/12/18	TELETUR, TELEVISION TURISTICA	MULTIMEDIOS, TELEVISION, RADIO Y PRENSA ESCRITA, PRODUCCION DE PROGRAMAS DE TELEVISION, RADIO, ORGANIZACION DE EVENTOS	GRUPO DE MEDIOS Y SERVICIOS JIMENEZ BAEZ SRL	532153
E/2018-47853	28/11/18	TEMA CONSTRUCTION AND MAINTENANCE - INDUSTRIAL PLANTS	CONSTRUCCION, INSTALACIONES Y MANTENIMIENTO DE TURBINAS A GAS Y VAPOR, CALDERAS Y CONSTRUCCION, INSTALACION DE CICLOS TERMICOS Y PLANTAS PETROLIFERAS.	ARTURO ANGELO CANALIA, FRANCO TASSI	531903
E/2018-37706	17/9/18	TENEDORA 14	COMPRA Y VENTA DE INMUEBLES.	TENEDORA 14, S.R.L.	531257
E/2018-47322	23/11/18	TERARCON PROYECTOS	SERVICIOS DE CONSTRUCCION, DISEÑO DE EDIFICACIONES, ADMINISTRACION DE CONDOMINIOS	JULISSA SCARLET CONCEPCION LAVIGNE	531125
E/2018-46901	20/11/18	TERMO DOMINICANA	SOCIEDAD COMERCIAL DEDICADA A BRINDAR SERVICIOS DE CONSTRUCCION, PUESTA EN MARCHA, OPERACION Y FUNCIONAMIENTO DE GENERADORES DE ELECTRICIDAD	SEAONE HOLDINGS, LLC.	531068
E/2018-47409	5/12/18	TERSAZUL	MANTENIMIENTO Y REMODELACION DE EDIFICACIONES. DISEÑO, EVALUACION, EJECUCION Y PROMOCION DE PROYECTOS INMOBILIARIOS Y OBRAS CIVILES.	HAROLD LOUIS YNOA JAVIER, ELIANA ESTRELLA MARTINEZ	532241
E/2018-47807	27/11/18	THE BAR AT MIX	CENTRO DE ENTRETENIMIENTO, EXPENDIO DE BEBIDAS Y COMIDAS	INVERSIONES MIX MF, SRL	531606
E/2018-48040	4/12/18	THE BUTCHER SHOP DISTRITO GASTRONOMICO DE IMEX	TIENDA GOURMET ESPECIALIZADA EN PESCADOS, MARISCOS, CARNES, LÁCTEOS Y SUS DERIVADOS IMPORTADOS Y NACIONALES	IMEX B&T	532142
E/2018-47378	4/12/18	THE LIVE SESSIÓNS	MEDIOS DE COMUNICACION, PERIODISMO, PROMOCION DE SERVICIOS DE PUBLICIDAD, MERCADEO, RELACIONES PUBLICAS.	MARLON YAPIER ALONZO CABRERA	532122
E/2018-47772	3/12/18	THE VMT BARBER SHOP	SERVICIOS DE BARBERÍA.	VICTOR ALFONSO MERCEDES TEJADA	532097
E/2018-46063	26/11/18	THEOROTOURS	AGENCIA DE VIAJES Y/O TOUR OPERADORA.	LUIS CARLOS SOTO CABRAL	531323
E/2018-47721	27/11/18	TIENDA DE TENIS ANYER LUIS GARCIA	VENTA DE TODO TIPO DE TENIS PARA DAMAS, CABALLEROS Y NIÑOS.	ANYER LUIS GARCIA GERALDINO	531482
E/2018-48277	30/11/18	TIERRA LUZ	ENTIDAD SIN FINES DE LUCRO DEDICADA A LA EDUCACION Y EDUCACION DEL CIUDADANO.	ANGELA DOLORES DE JESUS PEÑA PICHARDO	531882
E/2018-47140	22/11/18	TIMELINE PRODUCTIONS	PRODUCCION DE FOTOS Y VIDEOS.	THOMAS JOHN LISTER BUTLER	531046
E/2018-47508	5/12/18	TÍPICO SAMANÁ	PRODUCCION Y VENTA DE COCOS Y SUS DERIVADOS.	MADLINE YANIEDA MERCEDES CAMACHO MEDINA	532216
E/2018-48128	29/11/18	TISOMA GROUP	ASESORÍA LEGAL, ASESORÍA IMPOSITIVA, CONSTRUCCION DE INMUEBLES EN GENERAL, BIENES RAÍCES, ALQUILER DE MAQUINARIAS Y EQUIPOS PESADOS, VENTA DE ARTÍCULOS FERRETEROS	ANA TIJILDE SERRATA PEÑA, MAXIMO RAMON BASTARDO SERRATA	531680
E/2018-48384	5/12/18	TIVANNI COLLECTION BOUTIQUE	COMPRA, VENTA Y DISTRIBUCION DE PRENDAS DE VESTIR, ACCESORIOS Y BISUTERÍAS.	JUANA BAUTISTA BALDERA ESCOBOSA	532190
E/2018-48064	29/11/18	TIZA MARIPOSA	IMPORTACION, EXPORTACION, FABRICACION, COMERCIALIZACION VENTA Y DISTRIBUCION DE TIZA A NIVEL NACIONAL E INTERNACIONAL.	ANA HILDA DE LEON PIÑA, LUISA DINORAH DE LEON PIÑA, NELSON RUBEN DE LEON PIÑA, RAFAEL ENRIQUE DE LEON PIÑA	531988
E/2018-48270	30/11/18	TM5 TECNOLOGIA & ARQUITECTURA	DISEÑOS Y CONSTRUCCIONES EN GENERAL.	FEDERICO ANTONIO DE LOS SANTOS PERDOMO	531878
E/2018-46135	27/11/18	TOP CIVIL	SERVICIOS DE MENSURA TOPOGRAFIA Y CONSTRUCCION.	TOP CIVIL, S.R.L.	531393
E/2018-48289	30/11/18	TOPCHANGE GROUP	ELABORACION, ESTUDIO, DISEÑO Y EJECUCION DE PROYECTOS DE BASE TECNOLÓGICA.	CARLOS EDUARDO MEDINA FERNANDEZ	531889
E/2018-46264	30/11/18	TOPTEN DELIVERY	DISTRIBUCION Y VENTA DE PRODUCTOS DE CONSUMO MASIVO COMO: COMESTIBLES, BEBIDAS, PRODUCTOS DE LIMPIEZA Y DE HIGIENE PERSONAL, ARTÍCULOS PARA EL HOGAR Y DE OFICINA.	JOSE ALTAGRACIA DE LA ROSA QUEZADA	531841
E/2018-48092	29/11/18	TOSUN INVESTMENTS	COMPRA, ADMINISTRACION Y VENTA DE PORTAFOLIOS DE CRÉDITOS. DESARROLLO, COMPRA, ADMINISTRACION, ALQUILER Y VENTA DE UNIDADES Y PROYECTOS INMOBILIARIOS.	FRANCISCO ANTONIO DEL CARPIO JACOBS	531706
E/2018-48781	5/12/18	TOTALISIMO CATERING Y EVENTOS	ALQUILER DE SILLAS, MESAS, CARPAS, MANTELES, CUBERTERÍA, SONIDO, TARIMA, VENTA DE BUFFET, DECORACION Y MONTAJE DE EVENTOS Y TODO LO RELACIONADO CON EVENTOS SOCIALES.	ELIZABETH VÁSQUEZ GÓMEZ	532200
E/2018-47321	23/11/18	TOURS TRIPS TREKS & TRAVEL	REALIZACION DE TOURS, VIAJES, EXCURSIONES, EVENTOS, CAMINATAS, SENDERISMO, COMO TAMBIEN CONSULTA DE TURISMO Y TURISMO EDUCATIVO.	RICHARD EDWARD WEBER IV	531246
E/2018-47952	28/11/18	TRAMUSA	ADQUISICION, ADMINISTRACION, ALQUILERES Y VENTAS DE PROPIEDADES INMOBILIARIAS	TRAMUSA, S.R.L.	531561
E/2018-47383	4/12/18	TRANSMISIONES MECANICAS L. A. S	MANTENIMIENTO Y REPARACION DEL MOTOR N.C.P.; MECÁNICA INTEGRAL (INCL. AUXILIO Y SERV. DE GRÚA PARA AUTOMOTORES).	LUIS ALBERTO SANCHEZ	532124
E/2018-48737	4/12/18	TRANSPORTE CARDOM	SERVICIOS DE TRANSPORTE DE MERCANCIA A TODO EL PAIS	CARLOS MANUEL DOMINGUEZ ENCARNACION	532125
E/2018-44197	9/11/18	TRANSPORTE G. & H.	SERVICIOS DE TRANSPORTE DE TODO TIPO DE GÉNEROS Y MERCANCÍAS Y DE PERSONAS.	TRANSPORTE G. & H., S.R.L.	531282
E/2018-48043	29/11/18	TRÉ DIGITAL	AGENCIA DE ESTRATEGIA Y COMUNICACION ESPECIALIZADA EN ASESORIA DE BRANDING, GESTIÓN DE MARCA, ENTORNO DIGITAL Y COORDINACIÓN DE EVENTOS COMERCIALES.	SOFIA INES VERIGUETE RAMIREZ	531756
E/2018-48741	4/12/18	TREE ART. SOLUTION	SERVICIOS DE DISEÑO, ARTES, SUBLIMACION, SERIGRAFIA, SELLOS, FOTOCOPIAS, IMPRESIONES, TARJETAS DE PRESENTACION. PERSONALIZACION DE OBJETOS, ARREGLOS FLORALES, GLOBOS, FOTOGRAFIA Y REVELADO	VALENTINA LARA DE SANCHEZ	532100
E/2018-38838	4/12/18	TRINITIUM GROUP	VENTAS Y COMPRAS DE TERRENOS Y NEGOCIOS INMOBILIARIOS.	MARIA ANTONIA RODRIGUEZ JORGE	532080
E/2018-47502	3/12/18	TROYA STORE	VENTA DE ROPA, CARTERA Y ACCESORIOS.	ELIANA VICTORIA REYES OLIVIER	531996
E/2018-48222	5/12/18	TU CASA REAL ESTATE OVI	AGENCIA INMOBILIARIA.	OMAR ELIAS VILLAR REYNOSO	532246
E/2018-48650	4/12/18	UMBRA CORREDORES Y ASESORES DE SEGUROS	REALIZAR GESTIONES E INTERMEDIACION DE CORREDORES DE SEGURO. REALIZACION DE OPERACIONES DE TODO TIPO DE SEGURO	SARAH ELIZABETH ALVAREZ MONTERO	532167
E/2018-48523	3/12/18	UNIDAD DE IGLESIA LUZ EN MEDIO DE LAS TINIEBLAS AGUA FRIA SALCEDO	PREDICAR LA BIBLIA, TRABAJAR CON PROYECTOS DE DESARROLLO, TRABAJAR CON LOS JÓVENES (DEPORTES) Y CON LOS ANCIANOS (SALUD)	PEDRO RAMON FERNANDEZ FLORENTINO	531912
E/2018-43100	27/11/18	UNIDAD PERMANENTE DE EDUCACION VIAL UPEVIAL	SERVICIOS DE CHÓFERES DE TRANSPORTE.	PEDRO GUILLERMO ESTEVEZ ESTRELLA	531377
E/2018-47770	27/11/18	UNIFORMES BOOBA	FABRICACION Y VENTA DE UNIFORMES PARA HOSPITALES, EMPRESAS, COLEGIOS Y AFINES.	FLEXIFARMA, SRL, DOMINGO SANTANA CAMPUSANO	531794
E/2018-20399	28/11/18	UNIFORMES BSM	CONFECCION DE ALTA DE COSTURA, UNIFORMES Y TODO TIPO DE CONFECCION.	MARIA ROSA ROSO RAMIREZ	531450
E/2018-47141	28/11/18	UNION NACIONAL DE PRODUCTORES AVICOLAS-UNAPROVI	ORGANIZAR, INTEGRAR Y DEFENDER LOS INTERESES DEL SECTOR AVICOLA DE LA REGION SUR, ASI COMO DESARROLLAR PROYECTOS DE INCUBACION, REPRODUCCION, ENGORDE, PROCESOS, CRIANZA. COMERCIALIZACION, IMPORTACION Y EXPORTACION DE PRODUCTOS AVICOLAS Y SUS DERIVADOS	DIONISIO VLADIMIR CUESTA ALVAREZ, GEANILDA ANTONIA VASQUEZ ALMANZAR, LEONEL ERNESTO DUARTE PEÑA, GONZALO VALIENTE SICART	531608
E/2018-48221	29/11/18	UNIT	OPERACIONES DE TODO TIPO DE SEGUROS.	GRUPO UNIVERSAL, S.A.	531807
E/2018-47210	4/12/18	VALLE VERDE 22 SANTIAGO	COMPRA, VENTA, CONSTRUCCION, FINANCIAMIENTOS DE CASAS, SOLARES Y APARTAMENTOS. PROMOCION Y VENTA DE PROYECTOS TURISTICOS Y TODO TIPO DE BIENES RAÍCES.	LOURDES MARIA JOHNSON MEDINA	532104
E/2018-46722	26/11/18	VAPE EMOTION	VENTAS DE CIGARROS ELECTRONICOS Y SUS ACCESORIOS	CESAR RAFAEL AMPARO ROSARIO	531410
E/2018-47188	22/11/18	VARIEDADES KEILARY	VENTA DE PRENDAS DE VESTIR, CALZADOS Y BISUTERÍA.	JOHANNA JACQUELINE DEL ROSARIO GIL	530977
E/2018-47841	30/11/18	VARIEDADES LISMARLIN	VENTA DE TODO TIPO DE ROPAS PARA DAMAS, CABALLEROS Y NIÑOS, VENTA DE PERFUMES, CARTERAS, ACCESORIOS Y COSMÉTICOS.	MARLENI FABIAN	531800
E/2018-48621	4/12/18	VARIEDADES RODRIGUEZ SANTOS	VENTA DE PLÁSTICOS, ROPA NUEVA Y USADAS.	ANYELISSA YULIANA SANTOS DE RODRIGUEZ, RONALD RODRIGUEZ AMARANTE	532105
E/2018-48895	5/12/18	VARIEDADES ZURISADAI	VENTA DE PRENDAS DE VESTIR PARA DAMAS, CABALLEROS Y NIÑOS Y REPOSTERÍA.	JHOVANNI DOLORES ALMONTE DE DE JESUS	532263
E/2018-47478	26/11/18	VCR INVESTMENT	GESTIONES, EVALUACION Y DESARROLLO DE PROYECTOS, CONSTRUCCION DE PROYECTOS, INMOBILIARIA, ASESORES DE NEGOCIOS.	VICTOR AUDREY FERRERAS CUEVAS	531146
E/2018-48330	30/11/18	VELSEL PPV DEVELOPMENT CORP	OPERACION Y DESARROLLO DE PROYECTOS TURISTICOS.	ABRAHAM SELMAN HASBUN	531801
E/2018-48426	5/12/18	VEN SANTOS COMERCIAL	INMOBILIARIAS, IMPORTACION Y COMERCIALIZACION DE ARTÍCULOS PARA EL HOGAR, IMPORTACION Y SERVICIOS DE ARTÍCULOS TECNOLÓGICOS, IMPORTACION Y VENTA DE VEHÍCULOS Y PIEZA.	ASTAHUALPA SANTOS RAMIREZ, WESLEY SANTOS GOMEZ	532228
E/2018-43681	23/11/18	VENTAS DE LUJO JOSS	DESARROLLAR, VENDER Y ADMINISTRAR PROYECTOS INMOBILIARIOS Y SU MANTENIMIENTO EN TODOS LOS ASPECTOS.	JOSEFA ESMERALDA RAMIREZ FELIZ	531121
E/2018-47374	4/12/18	VETERIAGRO COMERCIAL	IMPORTACION, FABRICACION Y VENTAS DE PRODUCTOS AGROPECUARIOS.	BENITO FRANCISCO NUÑEZ	532069
E/2018-45966	13/11/18	VETMAX	IMPORTACION Y EXPORTACION DE MEDICINA Y ACCESORIO PARA EL USO EN VETERINARIA Y PRODUCTOS QUÍMICOS VETERINARIOS, IMPORTACION, COMPRA Y VENTA DE MEDICAMENTOS	VETMAX, S.R.L.	532012
E/2018-47351	23/11/18	VEXILLUM	IMPORTACION, FABRICACION, COMPRA Y VENTA DE ARTÍCULOS PROMOCIONALES, DEPORTIVOS Y UNIFORMES EN GENERAL.	CARLOS JOSE PEREZ CASTRO	531473
E/2018-48926	5/12/18	VIAL LEGEND TECH SOLUCIONES	VENTA DE EQUIPOS Y MATERIALES PARA SISTEMAS DE GAS LICUADO DE PETRÓLEO, VENTA DE MATERIALES PARA EQUIPOS DE PRODUCTOS DERIVADOS DE PETRÓLEO	VIAL LEGEND, S.R.L.	532312
E/2018-48565	3/12/18	VIANDARINAS DEL CARIBE	PRODUCCION Y COMERCIALIZACION DE HARINAS COMESTIBLES	JUAN BIENVENIDO DEL ORBE, LUIS JOSE ENCARNACION RODRIGUEZ	532107
E/2018-47108	22/11/18	VIBENFA	VENTA DE ARTÍCULOS DEL HOGAR, SALUD, NUTRICION, BELLEZA Y UTENSILIOS DE COCINA. PROSPERIDAD, BIENESTAR, CAPACITACION Y DESARROLLO PERSONAL.	CLAUDIA RAQUEL PICHARDO RODRIGUEZ	530973
E/2018-48056	29/11/18	VIEJEVO STORE	VENTA ROPA.	OMAR JOSE GUZMAN LOPEZ	531644
E/2018-47357	23/11/18	VILLAS INFANTILES VALLE DEL EDÉN	ENTIDAD SIN FINES DE LUCRO DEDICADA A UN HOGAR PARA NIÑOS Y ADOLESCENTES CON EL OBJETIVO PRINCIPAL DE PROTEGER A LA NIÑEZ-ADOLESCENTES DESVALIDOS	KAREN MARINA DE LA CRUZ ESTEVEZ	531127
E/2018-46802	20/11/18	VILOPRO	COMPRA, REHABILITACION, REMODELACION, CONSTRUCCION, ARRENDAMIENTO, PROMOCION, EXPLOTACION Y VENTA DE TODO TIPO DE BIENES INMUEBLES.	DOLORES ALTAGRACIA GARCIA DUVAL DE HERMIDA	531341
E/2018-48594	4/12/18	VIUTIKA	MEDICINA ESTÉTICA, MEDICINA ANTIAGING Y REGENERATIVA, NUTRICION CLÍNICA, OBESIDAD Y SOBREPESO, PROCEDIMIENTOS ESTÉTICOS MÍNIMAMENTE INVASIVOS	ALBA YANELLY LAGARES MARTI	532119

[210] EXP.	[220] SOL. FECHA	[561] NOMBRE COMERCIAL	[510] ACTIVIDAD	[730] SOLICITANTE	[111] REGISTRO
E/2018-48079	29/11/18	VOSCANA CIGARS COMPANY	COMERCIALIZACIÓN, PRODUCCIÓN, VENTA DE CIGARRILLOS, CIGARROS, PRODUCTOS DE TABACO, EXPORTACIÓN E IMPORTACIÓN DE CIGARRILLOS Y CIGARROS Y SUS DERIVADOS.	ANDRES HERNANDEZ MORROBEL	531603
E/2018-47224	22/11/18	VS INFINITI SERVICES	COMUNICACIONES, ARTE FOTOGRÁFICO, SERVICIOS DE GRÚAS, SERVICIOS MECÁNICOS.	VICTOR MANUEL SALVADOR GARCIA	530996
E/2018-48304	30/11/18	VSTAR AUTO CENTER	LAVADERO DE VEHÍCULOS, LAVADO DE CARROS, JEEPETAS.	ALTAGRACIA CANDIDA PEREZ FERNANDEZ	531780
E/2018-46649	27/11/18	WANKIR LOGISTICS	SERVICIOS DE COMERCIALIZACIÓN, GESTIÓN, PRODUCCIÓN, ELABORACIÓN, ALMACENAMIENTO, CONSIGNACIÓN, TRANSPORTACIÓN, INTERMEDIACIÓN, COMISIÓN	FRANCISCO ALEJANDRO LEBREAULT ACEVEDO	531368
E/2018-48680	4/12/18	WELL DECORS	HERRERÍA EN GENERAL, CONFECIÓN Y VENTAS DE SOLUCIONES INDUSTRIALES Y PUERTAS DECORATIVAS.	JENNIFFER DEYANIRA FABIAN SANCHEZ, LENIN POLANCO PEREZ	532070
E/2018-47974	30/11/18	WELMA COMERCIAL	COMERCIALIZACIÓN, COMPRA, VENTA, IMPORTACIÓN Y EXPORTACIÓN DE PRODUCTOS DE CONSUMO MASIVO COMO: ALIMENTOS, FRUTOS, VEGETALES, GOLOSINAS, PRODUCTOS FARMACÉUTICOS	WELDY ELIZABETH MATIAS	531897
E/2018-48447	3/12/18	WHITE SHARK INVESTMENTS	ASESORIA EN MATERIA EMPRESARIAL.	MIGUEL DARIO DUARTE TEJADA	531985
E/2018-46998	21/11/18	WIDOW'S MITE	ADMINISTRACIÓN DE PROPIEDADES, RENTA Y VENTA DE INMUEBLES.	NATHAN CECIL LEROY MING	531070
E/2018-43116	23/11/18	WILMORT	PINTURA DE EDIFICACIONES, DISEÑO Y DECORACIÓN DE ESPACIOS INMOBILIARIOS, TRABAJOS EN MADERA Y SHEETROCK, OTROS.	SEBASTIAN ALBERTO PEREZ RODRIGUEZ, ABIMAEL WILMORT FAJARDO, SARA INES WILMORT FAJARDO	531117
E/2018-41320	23/11/18	WNM CONEXION Y SEGURIDAD DE DATOS	SERVICIOS TECNOLÓGICOS Y VENTA DE EQUIPOS PARA LO MISMO.	WILLIAN DE JESUS SEPULVEDA RODRIGUEZ	531104
E/2018-47545	26/11/18	WORLD TOOLS SERVICES	VENTAS DE HERRAMIENTAS Y ALQUILER DE HERRAMIENTAS	ROSANNA CRISTINA DOMINGUEZ FELIZ	531315
E/2018-48875	5/12/18	WORLD WEISMAN & RICH	EXPORTACIÓN E IMPORTACIÓN DE PRODUCTOS ALIMENTICIOS, FRESCOS, CONGELADOS, ENLATADOS Y DESECHABLES	JAIRO BAQUERO SANTOS	532272
E/2018-46562	23/11/18	WRL PLASTIC RECYCLING	COMERCIALIZACIÓN, DISTRIBUCIÓN, TRANSFORMACIÓN, TRANSPORTACIÓN, EXPORTACIÓN, IMPORTACIÓN, RECICLAJE, RE-USO, INDUSTRIALIZACIÓN, TRATAMIENTO, INCINERACIÓN, MEZCLA	WILLYS YANUEL BOURDIERD ZAPATA, LUIS ALBERTO BOURDIERD ZAPATA	531170
E/2018-46867	22/11/18	WRS GROUP	SERVICIOS DE ARQUITECTURA, ILUMINACIÓN, INGENIERÍA, ELECTRICIDAD, HERRERÍA, PUBLICIDAD, ENVÍOS, FERRETERÍA, TRANSPORTE, EBANISTERÍA, GRÚAS, AGRIMENSURA.	WINNY RAMONA RIVAS SOTO	531083
E/2018-47216	22/11/18	WV AUTO DETAILING WV	SERVICIOS AUTOMOTRIZ: APLICACIÓN Y REVITALIZACIÓN DE PINTURAS, LIMPIEZA PROFUNDA DE INTERIOR, SERVICIO DE MECANICA LIGERA	WILLIAM DEL JESUS VARGAS	531085
E/2018-47505	26/11/18	XINGFU	VENTAS DE PRENDAS DE VESTIR, CALZADOS, SOMBRERÍA, ARTÍCULOS PARA EL HOGAR.	HECHANG ZHANG	532223
E/2018-43424	25/10/18	XPLORATION	DESARROLLO DE ACTIVIDADES ECOTURISTICAS	JOHN NICANOR VASQUEZ	531294
E/2018-46869	30/11/18	XUCCESSFUL MIND COACHING Y CONSULTORIA	COACHING SERVICES, SERVICIOS DE ASESORIA EN EL DESARROLLO PERSONAL Y LABORAL, MANEJO DE CONFLICTOS EN EL ÁREA LABORAL E IDENTIDAD PERSONAL.	JONATHAN MONTES DE OCA RUIZ	531863
E/2018-47637	27/11/18	YAYACAS MAKEUP & BEUTY LOUNGE	MAKEUP PROFESIONAL, ELABORACIÓN DE PEINADOS, SERVICIOS DE MASAJES Y SPA, SERVICIOS ESTÉTICOS, FACIALES PROFUNDOS Y TODO LO RELACIONADO CON EL CUIDADO Y EMBELLECIMIENTO DE LA IMAGEN PERSONAL.	YAIRA YUNEIRA CASTRO CUELLO	531382
E/2018-48824	5/12/18	YENSSY LIQUOR STORE	VENTA DE BEBIDA AL POR MAYOR Y EL DETALLE.	JUANA YESSSENIA FLORENTINO MONTERO	532239
E/2018-47415	23/11/18	YISET MOTORS	COMPRA Y VENTA DE VEHICULOS DE MOTOR, NUEVOS Y USADOS.	YISET CARINA TAVERAS	531102
E/2018-48675	4/12/18	YOLIS BUSINESS	REPARACIONES, DESBLOQUEO Y VENTA DE CELULARES, VENTA DE ACCESORIOS, VENTA DE SEGUROS DE VEHÍCULOS,	YOLIS JOSELINE CASTILLO SOTO	532170
E/2018-46215	22/11/18	YOSCAIRA HIRALDO RENT A CAR	RENTA DE VEHÍCULO.	JUAN AMBIORIS HIRALDO VARGAS	531045
E/2018-46132	27/11/18	YOURFUTURE.WORLD	SERVICIOS DE INTERNET; SOFTWARE HOUSE; CREACIÓN Y DISTRIBUCIÓN DE APLICACIONES, PROGRAMAS INFORMÁTICOS Y SERVICIOS DIGITALES	MIRKO BOSONI	531395
E/2018-47935	28/11/18	ZULA BY ALFHY ABREU	SERVICIO DE MAQUILLAJE PROFESIONAL Y VENTA DE PRODUCTOS DE BELLEZA.	ALFY EDITA ABREU GUZMAN	531665
E/2018-47198	23/11/18	ZURAH	VENTA DE PRENDA DE VESTIR, ROPAS, CALZADOS, CARTERAS Y ACCESORIOS.	JENNIFFER ARALISY ENCARNACION	531084

## PUBLICACION SOLICITUD SIGNOS DISTINTIVOS (MARCAS)

Esta publicación incluye todas las solicitudes recibidas del 24 de Noviembre al 6 Diciembre de 2018

(210) EXPD.	(220) SOL. FECHA	(511) C.I.	(561) MARCA	(730) SOLICITANTE
E/2018-46107	14/11/18	1	ABLAND (DENOMINATIVA)	POTENZ QUÍMICA, S.A.
E/2018-45613	12/11/18	1	BIOATHO (DENOMINATIVA)	BIOAGRO INTERNATIONAL, SRL.
E/2018-46108	14/11/18	1	FILM KOVER (DENOMINATIVA)	POTENZ QUÍMICA, S.A.
E/2018-42361	18/10/18	1	HAZEL (DENOMINATIVA)	HAZEL TECHNOLOGIES, INC.
E/2018-35123	24/10/18	1	NUTRA MAXCARIBE (DENOMINATIVA)	MAXCARIBE, S. R. L.
E/2018-45914	13/11/18	1	PETRELAB (DENOMINATIVA)	CEPSA QUIMICA, S.A.
E/2018-45915	13/11/18	1	PETRESUL (DENOMINATIVA)	CEPSA QUIMICA, S.A.
E/2018-44774	6/11/18	1	TROGEN (DENOMINATIVA)	UPL CORPORATION LIMITED
E/2018-44318	31/10/18	2	ILVA (DENOMINATIVA)	IVM CHEMICALS S.R.L.
E/2018-46065	14/11/18	2	MADER OLEO (DENOMINATIVA)	COHERSA CARIBE SRL
E/2018-40851	12/11/18	3	BRIM PROFESIONAL LINE (DENOMINATIVA)	BERNARDA SANTANA FELIZ
E/2018-45040	7/11/18	3	CHAROT LAY (DENOMINATIVA)	CRISTINO TORIBIO RODRIGUEZ
E/2018-45322	8/11/18	3	CYZONE TASTE (DENOMINATIVA)	EBEL INTERNATIONAL LIMITED
E/2018-45572	12/11/18	3	DAMANSI (DENOMINATIVA)	EVOLUT BEAUTY ENTERPRISE, S.R.L.
E/2018-47822	27/11/18	3	GENESKIN (DENOMINATIVA)	ISIS PHARMA GMBH
E/2018-44141	30/10/18	3	LATINAROMA (DENOMINATIVA)	CARLOS CRAMER PRODUCTOS AROMÁTICOS S.A.C.I.
E/2018-45324	8/11/18	3	SELECT MIST L'BEL (DENOMINATIVA)	EBEL INTERNATIONAL LIMITED
E/2018-46166	14/11/18	3	SENSE CYZONE (DENOMINATIVA)	EBEL INTERNATIONAL LIMITED
E/2018-43691	26/10/18	3	STAR EVER FRESH (DENOMINATIVA)	OSIRIS ATAHUALPA GRULLON RUIZ
E/2018-45318	8/11/18	3	VALENTÍA ESIKA (DENOMINATIVA)	EBEL INTERNATIONAL LIMITED
E/2018-45726	12/11/18	5	ALBUMIN-GCC (DENOMINATIVA)	GREEN CROSS HOLDINGS CORPORATION
E/2018-29158	11/10/18	5	AMERI-CLOFEN (DENOMINATIVA)	LABORATORIOS AMERIPHARMA, S.R.L.
E/2018-37894	18/9/18	5	ANOLAZ (DENOMINATIVA)	LABORATORIOS SUED, S.R.L.
E/2018-41582	30/10/18	5	BAJA-YA (DENOMINATIVA)	RUBEN DARIO GUZMAN SANCHEZ
E/2018-47057	21/11/18	5	BENZABIOTIC (DENOMINATIVA)	LABORATORIOS DE APLICACIONES MÉDICAS, S.A.
E/2018-37425	11/10/18	5	BICEBE (DENOMINATIVA)	NUTERGENOMA, S.R.L.
E/2018-46020	14/11/18	5	BIOMIL (DENOMINATIVA)	BIOCHEMISCH DOMINICANA, S.R.L.
E/2018-40196	8/11/18	5	BIOTERONA (DENOMINATIVA)	BIOPLUS CARE S.A.
E/2018-41973	16/10/18	5	CAN BEST (DENOMINATIVA)	LABORATORIOS CALLBEST LTDA.
E/2018-45910	13/11/18	5	CEFABIOTIC (DENOMINATIVA)	LABORATORIOS DE APLICACIONES MÉDICAS, S.A.
E/2018-47060	21/11/18	5	CLINDABIOTIC (DENOMINATIVA)	LABORATORIOS DE APLICACIONES MÉDICAS, S.A.
E/2018-42912	23/10/18	5	COSAMIL DF (DENOMINATIVA)	SUMIL CHEMICAL INDUSTRIES PRIVATE LIMITED
E/2018-41972	16/10/18	5	CRECEBEST (DENOMINATIVA)	LABORATORIOS CALLBEST LTDA.
E/2018-4598	1/10/18	5	DICLOFENAC FORTE BRITANIA (DENOMINATIVA)	LABORATORIO BRITANIA S. R. L.
E/2018-43865	29/10/18	5	DICLOPLEX ALLERGY (DENOMINATIVA)	LABORATORIO BRITANIA, S.R.L.
E/2018-44356	1/11/18	5	DICLOPLEX ANTIGRIPAL (DENOMINATIVA)	LABORATORIO BRITANIA S.R.L.
E/2018-44358	1/11/18	5	DICLOPLEX PEDIATRICO (DENOMINATIVA)	LABORATORIO BRITANIA S.R.L.
E/2018-43849	29/10/18	5	DIMENATE (DENOMINATIVA)	FLAGSHIP BIOTECH INTERNATIONAL
E/2018-44701	2/11/18	5	ECOTEC (DENOMINATIVA)	BRANDT CONSOLIDATED, INC.
E/2018-29763	2/10/18	5	ESPENEM IV (DENOMINATIVA)	AJACH, S.R.L.
E/2018-37388	20/11/18	5	EZOLUVAL (DENOMINATIVA)	LUMINA FARMACEUTICA, S.R.L.
E/2018-37918	18/9/18	5	FILIPAX (DENOMINATIVA)	LABORATORIOS SUED, S.R.L.
E/2018-43848	29/10/18	5	FLAGFER (DENOMINATIVA)	FLAGSHIP BIOTECH INTERNATIONAL
E/2018-43850	29/10/18	5	FLAGOSEC (DENOMINATIVA)	FLAGSHIP BIOTECH INTERNATIONAL
E/2018-33289	14/8/18	5	FORADIM (DENOMINATIVA)	IXIMCHE, S.R.L.
E/2018-41866	1/11/18	5	FORTIFERRUM CRECEMED (DENOMINATIVA)	PEDRO ALBERTO RODRIGUEZ GONCALVEZ
E/2018-47333	23/11/18	5	GAPREVEX-L (DENOMINATIVA)	LUMINA FARMACEUTICA, S.R.L.
E/2018-33639	15/8/18	5	GARY GENÉRICOS DE CALIDAD (DENOMINATIVA)	GARY, SRL
E/2018-37917	18/9/18	5	GATIBACT (DENOMINATIVA)	LABORATORIOS SUED, S.R.L.
E/2018-28088	30/10/18	5	GRATEFUL (DENOMINATIVA)	ANYELO BENEDICTO RODRÍGUEZ VALERIO
E/2017-35966	7/8/18	5	HECHIZO (DENOMINATIVA)	COAMSA S.R.L.
E/2018-41862	1/11/18	5	IDRATA CRECEMED (DENOMINATIVA)	PEDRO ALBERTO RODRIGUEZ GONCALVEZ
E/2018-45365	20/11/18	5	INQUETIA (DENOMINATIVA)	EVLA PHARMA, S.R.L.
E/2018-46338	15/11/18	5	LEUKINIB (DENOMINATIVA)	BIOPLUS CARE S.A.
E/2018-37913	18/9/18	5	MASENNUS (DENOMINATIVA)	LABORATORIOS SUED, S.R.L.
E/2018-46305	15/11/18	5	MESUROL (DENOMINATIVA)	BAYER AKTIENGESELLSCHAFT
E/2018-47437	23/11/18	5	NERVIOVITAL (DENOMINATIVA)	DROGUERÍA EUROPEA S.A.
E/2018-37899	18/9/18	5	NEUROSUED (DENOMINATIVA)	SUED & FARGESA, S.R.L.
E/2018-17842	4/5/18	5	NOBILO (DENOMINATIVA)	DR. ELIZARDO PEREZ ESPINOSA, S.R.L. (ELIPESA)
E/2018-20462	4/10/18	5	NOCHE DE AMOR (DENOMINATIVA)	RAMON ANTONIO ESPINAL ROMAN
E/2018-46157	14/11/18	5	OXBRISANTAN (DENOMINATIVA)	BIOPLUS CARE S.A.
E/2018-40200	8/11/18	5	PLUSENTAN (DENOMINATIVA)	BIOPLUS CARE S.A.
E/2018-46340	15/11/18	5	PULAMCIT (DENOMINATIVA)	BIOPLUS CARE S.A.
E/2018-37901	18/9/18	5	ROZONAL (DENOMINATIVA)	LABORATORIOS SUED, S.R.L.
E/2018-41581	30/10/18	5	SITICUBREN (DENOMINATIVA)	RUBEN DARIO GUZMAN SANCHEZ
E/2018-43994	30/10/18	5	STAR MANOS SEGURAS (DENOMINATIVA)	OSIRIS ATAHUALPA GRULLON RUIZ
E/2018-37895	18/9/18	5	SUMET (DENOMINATIVA)	LABORATORIOS SUED, S.R.L.
E/2018-37891	18/9/18	5	TAMLET-T (DENOMINATIVA)	LABORATORIOS SUED, S.R.L.
E/2018-12493	26/3/18	5	TICACOR (DENOMINATIVA)	LABORATORIOS DE APLICACIONES MÉDICAS, S.R.L.
E/2018-41975	16/10/18	5	TONICALL (DENOMINATIVA)	LABORATORIOS CALLBEST LTDA.
E/2018-37912	18/9/18	5	TWDOL (DENOMINATIVA)	LABORATORIOS SUED, S.R.L.

VIENE DE LA PÁGINA ANTERIOR

(210) EXPD.	(220) SOL. FECHA	(511) C.I.	(561) MARCA	(730) SOLICITANTE
E/2018-43851	29/10/18	5	VANCOURE (DENOMINATIVA)	FLAGSHIP BIOTECH INTERNATIONAL
E/2018-42706	22/10/18	5	VENOCELL (DENOMINATIVA)	LINETTE IDALISE UREÑA CAMILO
E/2018-37907	18/9/18	5	VIDASUED (DENOMINATIVA)	LABORATORIOS SUED, S.R.L.
E/2018-37910	18/9/18	5	VILDASUED (DENOMINATIVA)	LABORATORIOS SUED, S.R.L.
E/2018-47610	26/11/18	5	ZARTRIX (DENOMINATIVA)	LABORATORIOS CASASCO S.A.I.C.
E/2017-35970	7/8/18	5	ZIP-ZAP (DENOMINATIVA)	COAMSA S.R.L.
E/2018-45960	13/11/18	6	DUBAL (DENOMINATIVA)	EMIRATES GLOBAL ALUMINIUM PJSC
E/2018-45961	13/11/18	6	EMAL (DENOMINATIVA)	EMIRATES GLOBAL ALUMINIUM PJSC
E/2018-43856	29/10/18	7	FAG (DENOMINATIVA)	T & R RODAMIENTOS, S.R.L.
E/2018-45959	13/11/18	7	MASTERTECH (DENOMINATIVA)	UNIÓN COMERCIAL DE LA REPÚBLICA DOMINICANA, S.A. (UNICOMER)
E/2018-40119	3/10/18	9	DELIFAST (DENOMINATIVA)	SERGIO ARICIO GUZMAN MOJICA
E/2018-42947	23/10/18	9	GENIUS PLAZA (DENOMINATIVA)	GENIUS PLAZA, INC
E/2018-40557	5/10/18	9	INTELLICORE (DENOMINATIVA)	ORTRONICS, INC.
E/2018-40114	3/10/18	9	NOMINACENTER (DENOMINATIVA)	SERGIO ARICIO GUZMAN MOJICA
E/2018-43228	24/10/18	9	SECURE CLICK (DENOMINATIVA)	3M COMPANY
E/2018-46892	20/11/18	10	ASCEND (DENOMINATIVA)	NOVARTIS AG
E/2018-35204	28/8/18	10	ENLITE (DENOMINATIVA)	MEDTRONIC MINIMED, INC.,
E/2018-45951	13/11/18	10	ODA (DENOMINATIVA)	OSTEOSINTESIS DEL ATLANTICO, S.R.L.
E/2018-45115	7/11/18	11	EVEREADY (DENOMINATIVA)	ENERGIZER BRANDS, LLC
E/2018-45782	13/11/18	12	FUTURE (DENOMINATIVA)	DONATO MIRIAN INTERNATIONAL, S.R.L.
E/2018-39122	26/9/18	12	GRX (DENOMINATIVA)	SHIMANO INC.
E/2018-45298	8/11/18	12	LUNA (DENOMINATIVA)	MOTORES DEL SUR, S.R.L.
E/2018-36189	4/9/18	12	YASAKI (DENOMINATIVA)	KUO-CHIN LIAO
E/2018-45330	8/11/18	14	S&G (DENOMINATIVA)	MONTRES TUDOR SA
E/2018-15307	2/11/18	16	ATRAÍDA AL DESIERTO (DENOMINATIVA)	YUDENY DE JESUS QUIÑONES BELLARD
E/2018-46313	15/11/18	17	LA REAL CUBONA SUPER FINA (DENOMINATIVA)	NELSON OSVALDO SOSA MARTE
E/2018-46059	14/11/18	18	X BAG (DENOMINATIVA)	LUIS OCTAVIO SOMON ECHAVARRIA
E/2018-46704	19/11/18	20	DUO (DENOMINATIVA)	ARGELIA INTERNACIONAL, S.A.
E/2018-47226	22/11/18	25	"MIGSAM" (DENOMINATIVA)	JHONNY CONSTANTINO JEREZ JIMENEZ
E/2018-45697	12/11/18	25	CARIBU (DENOMINATIVA)	MCD COMERCIAL, S.R.L.
E/2018-43993	20/11/18	25	KULTURE (DENOMINATIVA)	JOAN MANUEL GONZALEZ TEJEDA
E/2018-46167	14/11/18	25	MEBON (DENOMINATIVA)	BAGUTA ZONA LIBRE, S.A.
E/2018-37995	18/9/18	25	ORTHOLITE HYBRID (DENOMINATIVA)	O2 PARTNERS, LLC
E/2018-44184	31/10/18	25	POLAKOSH (DENOMINATIVA)	POLINA POTAPCHENKO
E/2018-41329	11/10/18	25	SILA (DENOMINATIVA)	SILA DE VARGAS COLLADO
E/2018-44801	6/11/18	25	VIA UNO (DENOMINATIVA)	RR MARCAS E FRANQUIAS LTDA
E/2018-45425	9/11/18	29	DUTCH FARMS (DENOMINATIVA)	DUCTH FARMS INC,
E/2018-45429	9/11/18	29	MARQUÉS DEL CASTILLO (DENOMINATIVA)	QUESO DEL PASTOR - HIJOS DE SALVADOR, S.A.
E/2018-44897	6/11/18	29	MONTELECHE (DENOMINATIVA)	ASOCIACIÓN DE GANADEROS DE MONTE PLATA (AGAMPTA)
E/2018-45260	8/11/18	30	ALIMENTAMOS TODO LO QUE ERES (DENOMINATIVA)	KELLOGG COMPANY
E/2018-43210	24/10/18	30	ARROZ PIMCO (DENOMINATIVA)	PIMENTEL & CO, SRL
E/2018-45913	23/11/18	30	ARROZ PREMIUM PLUMAS RJ (DENOMINATIVA)	ABEL BELLO
E/2018-31152	22/10/18	30	BEEWELL BEELIEVE WELL (DENOMINATIVA)	RAFAEL HERIBERTO ANTIGUA SOLIVEY
E/2018-33194	13/8/18	30	CRAMER (DENOMINATIVA)	CARLOS CRAMER PRODUCTOS AROMÁTICOS S.A.C.I.
E/2018-31683	2/8/18	30	DYNA'S (DENOMINATIVA)	DISTRIBUIDORA 2000, S.R.L.
E/2018-43181	24/10/18	30	PIMCO ARROZ SELECTO ESPECIAL (DENOMINATIVA)	PIMENTEL & CO, SRL
E/2018-46326	15/11/18	30	TÁ QUE ARDE (LEMA COMERCIAL)	PEPSICO, INC.
E/2018-22793	11/7/18	30	WABBLE (DENOMINATIVA)	JESUS ALBERTO LAZO ARRIAGA
E/2018-40761	8/10/18	32	AGUA D' SHANIK (DENOMINATIVA)	SHANIK PRODUCCION, S.R.L.
E/2018-44929	7/11/18	32	CAÑA CAÑAVERAL CANE BEER... CERVEZA DE CAÑA ARTESANAL (DENOMINATIVA)	RAFAEL HERIBERTO ANTIGUA SOLIVEY
E/2018-47556	26/11/18	32	FILA (DENOMINATIVA)	FILA INCORPORATION LIMITED
E/2018-45244	8/11/18	33	ALEXANDER (DENOMINATIVA)	ISIDRO BORDAS, S.A.
E/2018-41442	12/10/18	33	CLANDESTINO MILLENNIAL REBELDE (DENOMINATIVA)	RAFAEL HERIBERTO ANTIGUA SOLIVEY
E/2018-45246	8/11/18	33	DINASTIA (DENOMINATIVA)	ISIDRO BORDAS, S.A.
E/2018-45256	8/11/18	33	ESTELAR (DENOMINATIVA)	ISIDRO BORDAS, S.A.
E/2018-30078	23/7/18	33	PATRIOTA INDIGENA QUISQUEYANO THE KINGS OF COCKTAILS (DENOMINATIVA)	RAFAEL HERIBERTO ANTIGUA SOLIVEY
E/2018-45248	8/11/18	33	PONCHE CREMA ESTELAR (DENOMINATIVA)	ISIDRO BORDAS, S.A.
E/2018-42	19/11/18	33	PRI MADONA (DENOMINATIVA)	CORPORACION EL ROSADO, S.A.
E/2018-40933	9/10/18	33	VERÓN (DENOMINATIVA)	TREND INTERNATIONAL, SRL
E/2018-40148	30/10/18	34	JAMAPE CIGARS (DENOMINATIVA)	JAIME MANUEL PERALTA GORIS
E/2018-38800	21/9/18	35	AFP POPULAR VERDE (LEMA COMERCIAL)	ADMINISTRADORA DE FONDOS DE PENSIONES POPULAR, S. A.
E/2018-41690	15/10/18	35	FERRELLIVERY (DENOMINATIVA)	JHON MANUEL GARCIA GARCIA
E/2018-35031	1/10/18	36	MICRO-S SURA (DENOMINATIVA)	SEGUROS SURA, S.A.
E/2018-35030	2/11/18	36	MOVILIDAD SURA (DENOMINATIVA)	SEGUROS SURA, S.A.
E/2018-47209	22/11/18	38	SOPLA RD (DENOMINATIVA)	MARIANELA PEREZ PEREZ
E/2018-44649	2/11/18	39	ADLA (DENOMINATIVA)	BERNARD AIME LOUIS BOSTEELS
E/2016-43055	6/12/16	39	TUS PAQUETES, TU SONRISA (LEMA COMERCIAL)	RIMALDA MELISA ESTRELLA ALBA DE DIAZ

(210) EXPD.	(220) SOL. FECHA	(511) C.I.	(561) MARCA	(730) SOLICITANTE
E/2018-38251	2/11/18	41	BODY XPRESS BY BODY SHOP (DENOMINATIVA)	BODY SHOP ATHLETIC CLUB S.R.L.
E/2018-43523	25/10/18	41	CANA DORADA (DENOMINATIVA)	MARIA DEL CARMEN RAQUEL BERNAL MARTINEZ
E/2018-41499	12/10/18	41	ENYEL CHOSEN (DENOMINATIVA)	ANGEL BIENVENIDO BAEZ PUELLO / MOISES EDUARDO MEDINA
E/2018-44311	31/10/18	41	FESTIVA RADIO TV & MAGAZINE (DENOMINATIVA)	JOSE MARIA CRUZ GOMEZ, RAUL ANTONIO ACOSTA MENDEZ
E/2018-33123	13/8/18	41	JILMARY TIBURCIO (DENOMINATIVA)	JILMARY JOSEFINA TIBURCIO PEÑA
E/2016-3730	5/2/16	41	LA PATRONA DE LA SALSALA (DENOMINATIVA)	MARIA ALTAGRACIA DOMÍNGUEZ
E/2018-38769	21/9/18	41	LOS ABUSADORES DE SAN CRISTOBAL (DENOMINATIVA)	OMAR RUBINIER HERNANDEZ DURAN
E/2018-42589	19/10/18	41	LOS MÁGICOS DE LA BACHATA (DENOMINATIVA)	DANILO RODRIGUEZ MERAN, WILKIN LEANDRO CUEVAS FELIZ
E/2018-31958	3/8/18	41	MUJERES EMPRENDEDORAS Y EMPRESARIAS JA-DOMINICANANA (DENOMINATIVA)	CESAR AUGUSTO ASIATICO BARRUOS
E/2018-44852	6/11/18	41	RUMBEARTE (DENOMINATIVA)	SALVADOR MAYOBANEX HOLGUIN ESPINAL
E/2018-38245	2/11/18	41	THE SHOP BY BODY SHOP (DENOMINATIVA)	BODY SHOP ATHLETIC CLUB
E/2018-12090	22/3/18	41	TU NO ME LO COJES AL CONTACTO (DENOMINATIVA)	WENDY ELIZABETH SANTIAGO
E/2018-46089	14/11/18	42	RESIDENCIAL CARY LUZ (DENOMINATIVA)	CONSTRUCCIONES TAPIA BUENO, SRL
E/2018-45737	13/11/18	12	ELECTIC CARIBE (DENOMINATIVA)	NOVI GRADUS, S.R.L.
E/2018-36200	5/9/18	15	ASESOR PLUS (DENOMINATIVA)	RAINBOW AGROSCIENCES S.R.L.
E/2018-36210	5/9/18	15	CONFRONT (DENOMINATIVA)	RAINBOW AGROSCIENCE S.R.L.
E/2018-36212	5/9/18	15	EXODO (DENOMINATIVA)	RAINBOW AGROSCIENCE S.R.L.
E/2018-36209	5/9/18	15	HACHAZO (DENOMINATIVA)	RAINBOW AGROSCIENCES S.R.L.
E/2018-36211	5/9/18	15	INSURGENTE (DENOMINATIVA)	RAINBOW AGROSCIENCES S.R.L.
E/2018-40463	31/10/18	15	KRIOSIN GOLD (DENOMINATIVA)	KRISHI RASAYAN EXPORTS S.R.L.
E/2018-40453	31/10/18	15	NAKA SUPER (DENOMINATIVA)	KRISHI RASAYAN EXPORTS S.R.L.
E/2018-36202	5/9/18	15	RICEMASTER (DENOMINATIVA)	RAINBOW AGROSCIENCE S.R.L.
E/2018-36204	5/9/18	15	SAMURAI (DENOMINATIVA)	RAINBOW AGROSCIENCE S.R.L.
E/2018-40451	31/10/18	15	SAN RIN (DENOMINATIVA)	KRISHI RASAYAN EXPORTS S.R.L.
E/2018-36205	5/9/18	15	TEMBLE (DENOMINATIVA)	RAINBOW AGROSCIENCE S.R.L.
E/2018-45313	8/11/18	11 21	BRITA (DENOMINATIVA)	BRITA LP
E/2018-27096	19/9/18	16 35	TUS PAQUETES, TU SONRISA (LEMA COMERCIAL)	RIMALDA MELISA ESTRELLA ALBA DE DIAZ
E/2018-39287	27/9/18	18 25	SISTREVLUTION (DENOMINATIVA)	FUSION UNLIMITED, LLC
E/2018-46725	19/11/18	25 41	X-BIONIC (DENOMINATIVA)	X-TECHNOLOGY SWISS GMBH
E/2018-44854	6/11/18	29 30	LA CAFECLETA (DENOMINATIVA)	RODOLFO DIETSCH, MARIA LAURA DE LA ALTAGRACIA DIETSCH CASTILLO
E/2018-45315	8/11/18	29 30	LA CAFERÍA (DENOMINATIVA)	MARIA LAURA DIETSCH / RODOLFO DIETSCH CASTILLO
E/2018-33304	23/10/18	3 7	ROSSO COSMETICS (DENOMINATIVA)	PARATA, S.R.L.
E/2018-45249	8/11/18	32 33	RIVIERA (DENOMINATIVA)	ISIDRO BORDAS, S.A.
E/2018-43679	26/10/18	35 36	INFINIA POPULAR (DENOMINATIVA)	BANCO POPULAR DOMINICANO, S.A- BANCO MULTIPLE
E/2018-43690	26/10/18	35 36	POPULAR INFINIA (DENOMINATIVA)	BANCO POPULAR DOMINICANO, S.A- BANCO MULTIPLE
E/2018-44915	21/11/18	36 37	LAGOS PUNTACANA RESORT & CLUB (DENOMINATIVA)	GRUPO PUNTA CANA, S.A.
E/2018-46165	14/11/18	9 35	EMMA (DENOMINATIVA)	UNIÓN COMERCIAL DE LA REPÚBLICA DOMINICANA, S.A. (UNICOMER)
E/2018-45118	7/11/18	9 35	SWISS RE (DENOMINATIVA)	SWISS RE LTD
E/2018-46521	16/11/18	9 35	WHATSAPP (DENOMINATIVA)	WHATSAPP INC.
E/2018-46457	16/11/18	9 36	MERRILL (DENOMINATIVA)	BANK OF AMERICA CORPORATION

## RENOVACIONES MARCAS DE FABRICA

(561) MARCA DE FABRICA	(732) TITULAR		
28484	1	FUSILADE (DENOMINATIVA)	SYNGENTA LIMITED
161132	1	GENPPERFECTOSE (DENOMINATIVA)	G D GENP DOMINICANA
101514	3	(DENOMINATIVA)	FRESENIUS KABI AG
115425	3	CARBITOL (DENOMINATIVA)	UNION CARBIDE CORPORATION
101861	3	DESIRE (DENOMINATIVA)	PROCTER & GAMBLE INTERNATIONAL OPERATIONS SA
170996	3	MATRIX (DENOMINATIVA)	L'OREAL
98918	3	SERVISOL Y DISEÑO	CORPORACION CIMEX, SA.
96655	3	SUPERBEL (DENOMINATIVA)	ONE WORLD
101511	3	TERRA DI ARMANI (DISEÑO)	GIORGIO ARMANI S.p.A., Milan, Swiss Branch Medrisio
97570	4	LUBRAL (DENOMINATIVA)	LUBRICANTES DE AMERICA, S.A. DE C.V.
98918	4	SERVISOL Y DISEÑO	CORPORACION CIMEX, SA.
46336	4	XHVI (DENOMINATIVA)	SHELL BRANDS INTERNATIONAL AG
173254	5	AFLUNOV (DENOMINATIVA)	SEQIRUS UK LIMITED
173939	5	AFLURIA (DENOMINATIVA)	CSL LIMITED
171953	5	AMINOVEN	FRESENIUS KABI AG

PASA A LA PÁGINA SIGUIENTE

VIENE DE LA PÁGINA ANTERIOR

(111) REG.	(511) CL. INTL	(561) MARCA DE FABRICA	(732) TITULAR
28672	5	APRON (DENOMINATIVA)	SYNGENTA PARTICIPATIONS AG
173798	5	AVANZATO (DENOMINATIVA)	LABORATORIOS SUED, S.A.
170901	5	BANASOLE (DENOMINATIVA)	AGRO ESPINAL, S. A. (AGROESA)
100794	5	BIANOS (DENOMINATIVA)	PROCAPS, S.A.
173381	5	CHOICE 50 (DENOMINATIVA)	4LIFE TRADEMARKS, LLC.
46168	5	COBACTAN (DENOMINATIVA)	INTERVET INTERNATIONAL B.V.
172532	5	CONQUEST (DENOMINATIVA)	SYNGENTA PARTICIPATIONS AG
171048	5	CONVINE (DENOMINATIVA)	VICTORIANO DE JESUS RODRIGUEZ RODRIGUEZ
173730	5	DAFIRO HCT (DENOMINATIVA)	NOVARTIS AG
173756	5	DOLTYUM (DENOMINATIVA)	LABORATORIOS SUED, S.A.
171047	5	ESPIA (DENOMINATIVA)	VICTORIANO DE JESUS RODRIGUEZ RODRIGUEZ
173919	5	FLATULAIR (DENOMINATIVA)	FAES FARMA, S.A.
102261	5	GINKOLIUM (DENOMINATIVA)	IPSEN PHARMA S.A.S.
173916	5	HEMORRANE (DENOMINATIVA)	FAES FARMA, S.A.
173039	5	ILARIS (MIXTA)	NOVARTIS AG
101765	5	KARATE ZEON (DENOMINATIVA)	SYNGENTA LIMITED
171045	5	LACA (DENOMINATIVA)	VICTORIANO DE JESUS RODRIGUEZ RODRIGUEZ
171907	5	MEDSOLU (DENOMINATIVA)	KODO PHARMA
17183	5	METAMUCIL (DENOMINATIVA)	THE PROCTER GAMBLE COMPANY
171915	5	OME-K (DENOMINATIVA)	KODO PHARMA
103541	5	PEMIX (DENOMINATIVA)	ALMIRALL, S.A.
171581	5	PENDIGAN (DENOMINATIVA)	ADAMA AGAN LTD.
173809	5	PRESTRON (DENOMINATIVA)	LABORATORIOS SUED, S.A.
173808	5	PRESURATO (DENOMINATIVA)	LABORATORIOS SUED, S.A.
173423	5	RECALL (DENOMINATIVA)	4LIFE TRADEMARKS, LLC.
170927	5	REVEZ (DENOMINATIVA)	SOUBEIRAN CHOBET S.R.L.
170732	5	RIDOZEB (DENOMINATIVA)	AGRO ESPINAL, S. A. (AGROESA)
171802	5	RIFIT (DENOMINATIVA)	SYNGENTA PARTICIPATIONS AG
173810	5	ROBUST (DENOMINATIVA)	LABORATORIOS SUED, S.A.
171004	5	RYNAXYPYR (DENOMINATIVA)	E.I. DU PONT DE NEMOURS AND COMPANY
173811	5	SFILAR (DENOMINATIVA)	LABORATORIOS SUED, S.A.
173812	5	SFIPRESS (DENOMINATIVA)	LABORATORIOS SUED, S.A.
102210	5	SUKROL VIGOR (DENOMINATIVA)	FARMAMEDICA, S.A.
170905	5	SUPRAFOS (DENOMINATIVA)	BIOKEMICAL, S.A. DE C.V.
101669	5	TAREG (DENOMINATIVA)	NOVARTIS AG
28579	5	TRAMAL (DENOMINATIVA)	GRÜNENTHAL GMBH
171037	5	TRIZA (DENOMINATIVA)	VICTORIANO DE JESUS RODRIGUEZ RODRIGUEZ
171790	5	WEEDMASTER (DENOMINATIVA)	SYNGENTA PARTICIPATIONS AG
99138	7	KAESER (MIXTA)	KAESER KOMPRESSOREN SE
102325	7	MAQUINAS AGRICOLAS JACTO (DENOMINATIVA)	MAQUINAS AGRICOLAS JACTO
99142	7	OMEGA (DENOMINATIVA)	KAESER KOMPRESSOREN SE
99141	7	SIGMA (DENOMINATIVA)	KAESER KOMPRESSOREN SE
172239	8	CRAFTSMAN (DENOMINATIVA)	STANLEY BLACK & DECKER, INC.
167466	9	EL ESCUADRON (DENOMINATIVA)	RAFAEL GUILLERMO RAMIREZ ESTEPAN
172147	10	EXTAVIJECT (DENOMINATIVA)	NOVARTIS AG
173770	10	GRIESHABER MAXGRIP (DENOMINATIVA)	NOVARTIS AG
171987	10	UNITEK (DENOMINATIVA)	3M COMPANY
172702	10	VOLTAPATCH (DENOMINATIVA)	NOVARTIS AG
171187	12	DESTINATION (DENOMINATIVA)	BRIDGESTONE LICENSING SERVICES, INC.
172578	12	LFA (DENOMINATIVA)	TOYOTA JIDOSHA KABUSHIKI KAISHA (TAMBIEN HACIENDO NEGOCIOS COMO TOYOTA MOTOR CORPORATION)
104131	16	AUTOZONE Y DISEÑO	AUTOZONE PARTS, INC.
98926	18	VIA SPIGA (DENOMINATIVA)	CALERES, INC.
103064	22	TENSAR (DENOMINATIVA)	TENSAR TECHNOLOGIES LIMITED
45867	25	AVIA (DENOMINATIVA)	AMERICAN SPORTING GOODS CORPORATION
101228	25	BRUNO VALENTI (DENOMINATIVA)	OLEM SHOE CORP.
76543	25	CARTER S. (DENOMINATIVA)	THE WILLIAM CARTER COMPANY
170825	25	FERRACINI 24H (MIXTA)	CALÇADOS FERRACINI LTDA.
101227	25	PIERRE DUMAS (DENOMINATIVA)	OLEM SHOE CORP.
99183	25	VIA SPIGA (DENOMINATIVA)	CALERES, INC.
101272	29	SANCOR (LOGO)	SANCOR COOPERATIVAS UNIDAS LTDA
28316	30	BUBBLE YUM (DENOMINATIVA)	HERSHEY CHOCOLATE & CONFECTIONERY CORPORATION
112143	30	CHUPA CHUPS Y DISEÑO (MIXTA)	PERFETTI VAN MELLE S.P.A.
171031	30	GAMESA SODA REAL (DENOMINATIVA)	CORPORATIVO INTERNACIONAL MEXICANO S. DE R.L. DE C.V.
171731	30	MENTA PREMIO (MIXTA)	LEOCADIO ANGOMAS ARIAS
171039	30	PAKETON (DENOMINATIVA)	CORPORATIVO INTERNACIONAL MEXICANO S. DE R.L. DE C.V.
170899	30	PUREVIA (DENOMINATIVA)	WHOLE EARTH SWEETENER COMPANY LLC
170839	30	PUREVIA (MIXTA)	WHOLE EARTH SWEETENER COMPANY LLC
170908	30	SALADITAS GAMESA (MIXTA)	CORPORATIVO INTERNACIONAL MEXICANO S. DE R.L. DE C.V.
6666	30	SNICKERS (DENOMINATIVA)	MARS INCORPORATED
170907	30	WHOLE EARTH SWEETENER COMPANY (MIXTA)	WHOLE EARTH SWEETENER COMPANY LLC
169034	30	ZIBA'S (DENOMINATIVA)	ADVANCED TOTAL MARKETING SYSTEM INC.
104502	32	ACTIMEL (DENOMINATIVA)	COMPAGNIE GERVAIS DANONE
170909	32	BRAHMA LIGHT (MIXTA)	COMPANHIA DE BEBIDAS DAS AMERICAS-AMBEV
17246	32	CLAMATO (DENOMINATIVA)	MOTT'S LLP
171033	32	ESTE VERANO, HAZLO NITIDO (LEMA COMERCIAL)	AMBEV S.A.
171034	32	HAZLO NITIDO (DENOMINATIVA)	AMBEV S.A.
170738	33	FETZER (DENOMINATIVA)	FETZER VINEYARDS

(511) CL. INTL	(561) MARCA DE FABRICA	(732) TITULAR	
171684	34	AVO (DENOMINATIVA)	OETTINGER DAVIDOFF AG
173232	34	PD PPRSCHE DESIGN (MIXTA)	DR. ING. H.C.F. PORSCHE AKTIENGESELLSCHAFT
98894	36	TELEPOPULAR (DENOMINATIVA)	ADMINISTRADORA DE FONDOS DE PENSIONES POPULAR
169087	43	MIKE'S COFFEE (DENOMINATIVA)	PUERTO LA CRUZ COMERCIAL, S.A.
172323	44	BESILU (DENOMINATIVA)	BESILU COLLECTION, INC.
172579	1, 5	BARRICADE (MIXTA)	SYNGENTA PARTICIPATIONS AG
172568	1, 5	PRIMO MAXX (MIXTA)	SYNGENTA PARTICIPATIONS AG
102245	1, 5, 10	MAXALT-MLT (DENOMINATIVA)	MERCK SHARP & DOHME CORP.
46002	1, 5, 10	ORAL-B (DENOMINATIVA)	THE GILLETTE COMPANY LLC.
45860	16, 25, 26	AVIA (DENOMINATIVA)	AMERICAN SPORTING GOODS CORPORATION
17261	29, 30	DISEÑO EXAGONAL CON UN CARACTER CHINO EN EL CENTRO (MIXTA)	KIKKOMAN CORPORATION
17262	29, 30	KIKKOMAN (DENOMINATIVA)	KIKKOMAN CORPORATION
171841	3, 5, 10, 16, 41, 44	FRESENIUS KABI (MIXTA)	FRESENIUS KABI AG
170781	3, 8, 14, 18, 20, 21, 25, 28	MILEXUS (DENOMINATIVA)	A.C.I. JAPAN CORPORATION
171465	36, 43	HOLIDAY INN CLUB VACATIONS (DENOMINATIVA)	SIX CONTINENTS HOTELS, INC.
172559	5, 10	SP INTERVET (MIXTA)	INTERVET INTERNATIONAL B.V.
172458	5, 29, 32	BIOGAIA (DENOMINATIVA)	BIOGAIA AB
173062	6, 7, 8, 11, 12, 19, 37	3M (DENOMINATIVA)	3M COMPANY
170990	9, 11, 32	DRINKFINITY (DENOMINATIVA)	THE CONCENTRATE MANUFACTURING COMPANY OF IRELAND

CAMBIO DE TITULAR

MARCAS DE FABRICA

(111) # REG.	(511) CL. INT	(561) MARCA DE FABRICA	(732) TITULAR
102259	5	ALERGODEX (DENOMINATIVA)	MARKATRADE INC.
102258	5	CALOX-SUKIA (DENOMINATIVA)	MARKATRADE INC.
55674	5	DAFALGAN (DENOMINATIVA)	UPSA SAS
162564	5	ESTEVE (DENOMINATIVA)	ESTEVE PHARMACEUTICALS, S.A.
102242	5	GASTROPECTAN (DENOMINATIVA)	MARKATRADE INC.
102240	5	HISTAGRIP (DENOMINATIVA)	MARKATRADE INC.
236800	5	INREBIC (DENOMINATIVA)	IMPACT BIOMEDINES, INC.
177464	5	NEUROMETIL (DENOMINATIVA)	COPEM HOSPICLINIC, S.R.L.
188328	5	NIFLUGEL (DENOMINATIVA)	UPSA SAS
102241	5	OTOSEDAN (DENOMINATIVA)	MARKATRADE INC.
171581	5	PENDIGAN (DENOMINATIVA)	ADAMA AGAN LTD.
37903	5	PRODAFALGAN (DENOMINATIVA)	UPSA SAS
165472	5	SELEXID (DENOMINATIVA)	KARO PHARMA AKTIEBOLAG
102260	5	VIAGESAN (DENOMINATIVA)	MARKATRADE INC.
171391	10	ENDO CATCH (DENOMINATIVA)	COVIDIEN LP
171382	10	POLYSORB (DENOMINATIVA)	COVIDIEN LP
248064	10	VIVACHEK (DENOMINATIVA)	VIVACHEK LABORATORIES, INC.
116013	18	BANDOLINO (DENOMINATIVA)	ABG-NINE WEST, LLC
133744	18	NINE WEST (DENOMINATIVA)	ABG-NINE WEST, LLC
98926	18	VIA SPIGA (DENOMINATIVA)	CALERES, INC.
98926	18	VIA SPIGA (DENOMINATIVA)	BROWN SHOE COMPANY, INC.
133747	25	NINE WEST (DENOMINATIVA)	ABG-NINE WEST, LLC
99183	25	VIA SPIGA (DENOMINATIVA)	CALERES, INC.
13458	30	BABY RUTH (DENOMINATIVA)	FERRERO INTERNATIONAL S.A.
13459	30	BUTTERFINGER (DENOMINATIVA)	FERRERO INTERNATIONAL S.A.
145127	30	CHOCOLOCO Y ETIQUETA (MIXTA)	CMI IP HOLDING
75062	30	WILLY WONKA'S (DIBUJO)	FERRERO INTERNATIONAL S.A.
249526	32	FONTESA	MONTAIGNE, S.R.L.
205793	32	FONTESA (MIXTA)	MONTAIGNE, S.R.L.
133746	35	NINE WEST (DENOMINATIVA)	ABG-NINE WEST, LLC
230878	41	GAME OVER DIGITAL GAOVDI (DENOMINATIVA)	OCTAVIO DELSON CUETO FRIAS
172323	44	BESILU (DENOMINATIVA)	BESILU COLLECTION, INC.
103520	1, 5	PULMICTAN (DENOMINATIVA)	FAES FARMA, S.A.
21025	1, 5, 10	BURINEX (DENOMINATIVA)	KARO PHARMA AKTIEBOLAG
199846	11, 35	KEURING (DENOMINATIVA)	KEURING GREEN MOUNTAIN, INC.
199846	11, 35	KEURING (DENOMINATIVA)	GREEN MOUNTAIN COFFEE ROASTERS, INC.
163075	12, 19, 20, 21	AGC (MIXTA)	AGC INC.
200457	29, 30, 32, 43	KEURIG BREWED (MIXTA)	GREEN MOUNTAIN COFFEE ROASTERS, INC.
160439	5, 42, 44	TOLMAR PHARMACEUTICALS (DENOMINATIVA)	TOLMAR INTERNATIONAL LIMITED
247113	7, 9, 12, 17	BREVINI (DENOMINATIVA)	DANA MOTION SYSTEMS ITALIA S.R.L.

FUSION

MARCAS DE FABRICA

(111) # REG.	(511) CL. INT.	(561) MARCA	(732) NUEVO TITULAR
171033	32	ESTE VERANO, HAZLO NITIDO	AMBEV S.A. (LEMA COMERCIAL)
171034	32	HAZLO NITIDO (DENOMINATIVA)	AMBEV S.A.
169424	43	QR QUINTA REAL (MIXTA)	HOTELES CAMINO REAL, S.A. DE C.V.

## CAMBIO DE DIRECCION

## MARCAS DE FABRICA

(111) # REG.	(511) CLASE INTL	(561) MARCA DE FABRICA	(732) TITULAR	(732) NUEVA DIRECCION
28484	1	FUSILADE (DENOMINATIVA)	SYNGENTA LIMITED	Jealott's Hill International Research Centre, Bracknell, Berkshire, Reino Unido RG42 6EY,
98918	3	SERVISOL Y DISEÑO	CORPORACION CIMEX, SA.	Ave. 1ra., Edificio Sierra Maestra, entre 0 y 2 Miramar, Playa, La Habana Cuba.
98918	4	SERVISOL Y DISEÑO	CORPORACION CIMEX, SA.	Ave. 1ra., Edificio Sierra Maestra, entre 0 y 2 Miramar, Playa, La Habana Cuba.
162564	5	ESTEVE (DENOMINATIVA)	ESTEVE PHARMACEUTICALS, S.A.	Passeing de la Zona Franca, 109, 4a Planta Barcelona España
173919	5	FLATULAIR (DENOMINATIVA)	FAES FARMA, S.A.	Avenida Autonomia 10, 48940, Leioa, Bizkaia, España
173916	5	HEMORRANE (DENOMINATIVA)	FAES FARMA, S.A.	Avenida Autonomia 10, 48940, Leioa, Bizkaia, España
101765	5	KARATE ZEON (DENOMINATIVA)	SYNGENTA LIMITED	Jealott's Hill International Research Centre, Bracknell, Berkshire, Reino Unido RG42 6EY,
250781	5	OBLYTEK RVS (DENOMINATIVA)	BILOTUS BIOTECH ASSESORIA EMPRESARIAL, LTDA	Av. Evandro Lins e Silva, 840 SI 319, Barra da Tijuca, CEP 22631-470, Rio de Janeiro
198223	12	AFFINITY (DENOMINATIVA)	BRIDGESTONE LICENSING SERVICES, INC.	200 4th Avenue South, Suite 100 Nashville, Tennessee 37201 Estados Unidos de América
171187	12	DESTINATION (DENOMINATIVA)	BRIDGESTONE LICENSING SERVICES, INC.	200 4th Avenue South, Suite 100 Nashville, Tennessee 37201 Estados Unidos de América
150797	12	FIREHAWK 900 (DENOMINATIVA)	BRIDGESTONE LICENSING SERVICES, INC.	200 4th Avenue South, Suite 100 Nashville, Tennessee 37201 Estados Unidos de América
8619	12	REPRESENTACION DE LAS HUELLAS DE LAS GOMAS DE AUTOMOVILES EN LOS PAVIMENTOS	BRIDGESTONE LICENSING SERVICES, INC.	200 4th Avenue South, Suite 100 Nashville, Tennessee 37201 Estados Unidos de América
5516	12	SEIBERLING (DENOMINATIVA)	BRIDGESTONE LICENSING SERVICES, INC.	200 4th Avenue South, Suite 100 Nashville, Tennessee 37201 Estados Unidos de América
13513	12	STEELTEX (DENOMINATIVA)	BRIDGESTONE LICENSING SERVICES, INC.	200 4th Avenue South, Suite 100 Nashville, Tennessee 37201 Estados Unidos de América
8618	12	TOWN & COUNTRY (DENOMINATIVA)	BRIDGESTONE LICENSING SERVICES, INC.	200 4th Avenue South, Suite 100 Nashville, Tennessee 37201 Estados Unidos de América
79575	12	TURISMO (DENOMINATIVA)	BRIDGESTONE LICENSING SERVICES, INC.	200 4th Avenue South, Suite 100 Nashville, Tennessee 37201 Estados Unidos de América
95996	12	UNI-T (DENOMINATIVA)	BRIDGESTONE LICENSING SERVICES, INC.	200 4th Avenue South, Suite 100 Nashville, Tennessee 37201 Estados Unidos de América
171684	34	AVO (DENOMINATIVA)	OETTINGER DAVIDOFF AG	Nauenstrasse 73, Postfach, CH-4002 Basel
172323	44	BESILU (DENOMINATIVA)	BESILU COLLECTION, INC.	8600 N.W. 41st Street, Doral, Florida 33166 Estados Unidos de América
176519	1, 17, 19, 37	FIRESTONE (DENOMINATIVA)	BRIDGESTONE LICENSING SERVICES, INC.	200 4th Avenue South, Suite 100 Nashville, Tennessee 37201 Estados Unidos de América
103520	1, 5	PULMICTAN (DENOMINATIVA)	FAES FARMA, S.A.	Avenida Autonomia 10, 48940, Leioa, Bizkaia, España
184229	35, 37	CAR CLUB FIRESTONE (DENOMINATIVA)	BRIDGESTONE LICENSING SERVICES, INC.	200 4th Avenue South, Suite 100 Nashville, Tennessee 37201 Estados Unidos de América
181086	5, 10	MASCULAN (DENOMINATIVA)	M.P.I. PHARMACEUTICA GmbH	An der Alster 47, 20099 Hamburg, Alemania

## CAMBIO DE DIRECCION

## NOMBRES COMERCIALES

(111) # REG	(561) NOMBRE COMERCIAL	(732) TITULAR	(732) NUEVA DIRECCION
260006	BAY HOUSE INVESTMENTS	PEDRO PORFIRIO URRUTIA SANGIOVANNI	Av. Pedro Henríquez Ureña Núm. 150, Torre Diandy XIX, Piso 3, La Esperilla
510619	CONFRATERNIDAD DE PASTORES UNIDOS POR LA VERDAD COPASURO	RUPERTO VALDEZ	Calle Eusebio Manzueta No. 41, Sector Villa María, Ciudad Santo Domingo, Provincia Distrito Nacional
320806	IMPORTADORA & EXPORTADORA ANGAVIL	ANTONIO MARIA GARCIA VILLA	Carretera Monción- Bulla Veladero, al lado del Gallístico El Encuentro, Provincia Santiago Rodríguez,
211350	CENTRO EDUCATIVO LOS PINOS NUEVOS	JOSE MANUEL PEREZ HERNANDEZ	Calle Amelia Francasci, #50, Los Prados, Santo Domingo, Distrito Nacional, Rep. Dom.

## RENOVACIONES

## NOMBRES COMERCIALES

(111) REG.	(561) NOMBRE COMERCIAL	(510) ACTIVIDAD	(732) TITULAR
253278	ACCION CALLEJERA-FUNDACION EDUCATIVA	PROMOVER PARA LOS NIÑOS, NIÑAS Y ADOLESCENTES EN SITUACIÓN DE VULNERABILIDAD POR SU VINCULACIÓN CON LA CALLE. ACCIÓN BASADAS EN ENFOQUE DE DERECHOS.	MILAGROS ALTAGRACIA DE JESUS BURGOS DE FELIZ
96040	AGENCIA DE VIAJES THEN	VENTA DE PASAJE.	DULCE MARIA HENRIQUEZ THEN
253432	AGROCOMERCIALIZADORA BANANERA MT, (AGROBANMT)	VENTA, COMERCIALIZACION, DISTRIBUCION Y EXPORTACION DE PRODUCTOS AGROPECUARIOS E INSUMOS AGRICOLAS EN GENERAL.	FRANCISCO OSVALDO TINEO HERNANDEZ
113719	ALMANZAR AUTOS	COMPRA, VENTA, IMPORTACIÓN Y EXPORTACIÓN DE TODO TIPO DE MERCANCÍAS EN ESPECIAL DE AUTOMÓVILES.	WENCESLAO MIGUEL ALMANZAR
258980	ANTILLANA DE NAVEGACION	DESARROLLO DE NEGOCIOS RELACIONADOS CON LA REPRESENTACIÓN DE LINEAS NAVIERAS NACIONALES Y EXTRANJERAS	ANTILLANA DE NAVEGACION
249803	APOSENTO ALTO DE LIBERACION RESTAURADORA	*PREDICAR LA PALABRA DE DIOS Y DAR AYUDA AL NECESITADO.	MARIBEL MONCION
258829	ASOCIACION DE PESCADORES EL PROGRESO DE LAS LAGUNAS DE NISIBON	SE DEDICARA A LA PESCA EN RIOS Y EN EL MAR.	ANIBERTO VICTORIO DE JESUS /MIGUEL ROSA / ERNESTO ANTONIO YUNES GARCIA
260006	BAY HOUSE INVESTMENTS	PROMOCIÓN, DESARROLLO, ADMINISTRACIÓN, MANEJO Y ASESORÍA DE EMPRESAS Y PROYECTOS TURÍSTICOS, ASÍ COMO A LA CONSTRUCCIÓN, COMPRA	PEDRO PORFIRIO URRUTIA SANGIOVANNI
253783	BOSTON MEDICAL DEVICE DOMINICANA	COMPRA, VENTA, DISTRIBUCION, IMPORTACION, EXPORTACION DE DISPOSITIVOS MEDICOS.	BOSTON MEDICAL DEVICE DOMINICANA
261985	BOYA FARMACEUTICA	IMPORTACION, DISTRIBUCION, COMPRA Y VENTAS DE MEDICAMENTOS Y EQUIPOS MEDICOS.	PAOLA FRANCISCA BRITO PEREZ
173883	CARDIOVITAL	PRODUCTOS MEDICINALES Y ESPECIALIDADES FARMACEUTICAS.	FARMAMEDICA, S.A.
254325	CASA DE LA JUVENTUD DE LA PROVINCIA HERMANAS MIRABAL	PROMOVER EL DESARROLLO INTEGRAL DE LA JUVENTUD, DENTRO DE LA ESTRATEGIAS DE DESARROLLO PROVINCIAL	ELENA ALTAGRACIA GONZALEZ ALVAREZ DE MEDINA / LU CIANO BAERTOZZO / XIOMARA JACQUELINE GOMEZ ROJAS
254963	CENTRO DE ATENCION A LA DIVERSIDAD DE LA PROVINCIA HERMANAS MIRABAL	TRABAJAR CON LOS NIÑOS, NIÑAS Y ADOLESCENTES CON NECESIDADES EDUCATIVAS ESPECIALES. TRIENIA ALTAGRACIA CRUZ HIDALGO	PABLO ANTONIO ROJAS / FANNY MARIA CARTAGENA DIAZ /
263055	CENTRO DE SALUD DE LA FUNDACION ACTIVO 20-30	CENTRO DE SALUD AMBULATORIO, CONSULTAS, PROCEDIMIENTOS MEDICOS Y MEDIOS DIAGNOSTICOS.	FERMIN PEREZ MORALES
262172	CENTRO EDUCATIVO ENSEÑA	IMPARTIR DOCENCIA EN LOS NIVELES INICIAL, BASICA Y MEDIA.	WENDY CAROLINA MATOS LEBREAU
97976	CENTRO ODONTOLOGICO LAS PRADERAS	UN MODULO ODONTOLOGICO.	ALICE MERCEDES ROMERO DE MEDINA
98342	CHEROKEE FAST FOOD	SERVICIO DE COMIDA RÁPIDA.	RAMON DAVID COLLADO PICHARDO
261738	COLEGIO LA FUENTE DEL SABER	IMPARTIR EDUCACIÓN EN EL ÁREA INICIAL Y BÁSICA.	DOLORES FERRAND SANCHEZ
263354	COLEGIO TRIUMPHARE	SERVICIOS EDUCATIVOS Y ACADEMICOS.	MARITZA ONELIA FLORENTINO CASTILLO
97961	COMESA	COMERCIALIZACIÓN DE PRODUCTOS AGROQUIMICOS.	ANGEL FRANCISCO ESTEVEZ B.
255095	CONSEJO PROVINCIAL PARA LA REFORMA CARCELARIA Y REINSERCIÓN SOCIOLABORAL DE LA PROVINCIA HERMANAS MIRABAL	CREADO PARA MEJORAR LA CALIDAD DE VIDA Y FAVORECER LA REINTEGRACION SOCIOLABORAL DE LAS INTERNAS Y LOS INTERNOS DE LA CARCEL	MARTINA DEL ROSARIO REYES BRITO / MILBA FRANCISCA TE JADA FERNANDEZ / YOBANNA NIBERKIS MORETA JIMENEZ.
254346	CONSEJO PROVINCIAL POR LA CULTURA Y LAS BELLAS ARTES PROVINCIA HERMANAS MIRABAL	PROMOVER LA CULTURA Y EL ARTE DE LA PROVINCIA HERMANAS MIRABAL	JUDIT ELENA PILAR GARCIA PANTALEON DE CANAAN / YINEIDA ALTAGRACIA FERNANDEZ ALVAREZ / CASILDA YAS MIN DE LA CRUZ CRUZ
268955	COOPERATIVA ALTAGRACIA	INSTITUCION SIN FINES DE LUCRO DESTINADA A LA ACTIVIDAD DEL COOPERATIVISMO DE AHORROS Y PRESTAMOS.	COOPERATIVA LA ALTAGRACIA INC.
94111	CREDITOS COMAS, CREDICONSA	OTORGAR PRESTAMOS CON GARANTIA, PRESTAMOS CON GARANTIA HIPOTECARIA.	CRISTINA G. COMAS ACOSTA
93094	DIOMEDES CASTILLO & ASOCIADOS	VENTA DE TODO TIPO DE ESPECIAS Y SERVICIOS.	DIOMEDES M. CASTILLO F.

PASA A LA PÁGINA SIGUIENTE

VIENE DE LA PÁGINA ANTERIOR

(111) REG.	(561) NOMBRE COMERCIAL	(510) ACTIVIDAD	(732) TITULAR
263745	DOMEX EXPRESO	SERVICIOS DE MENSAJERIA DE DOCUMENTOS.	CESAR AUGUSTO VILLANUEVA MELO
98038	ENTRETRELAS- INTERIORES	COMPRA Y VENTA DE TELAS, MUEBLES Y MATERIALES AFINES, DECORACION, DISEÑO, TAPICERIA.	LAURA AMELIA GAMUNDI
96316	ESTACION DE SERVICIOS LOS GUARICANOS	EXPENDIO DE COMBUSTIBLES Y DEMAS PRODUCTOS DERIVADOS DEL PETROLEO.	JORGE ALBERTO SURIEL OVALLES
253461	ESTACION TEXACO MONTE RICO	VENTA DE COMBUSTIBLES.	HUMBERTO UREÑA ABREU
263247	ETHECO	REALIZAR TODAS LAS ACTIVIDADES RELACIONADAS CON EL ALQUILER DE BIENES INMUEBLES.	GERARD EGBERT THEUNISSEN
99437	FARMACIA LUZ MARGARITA	VENTA DE PRODUCTOS FARMACÉUTICOS Y MISCELANEOS.	JOSE RAMON TORRES / LUZ DEL CARMEN MARGARITA TAVERAS SOLANO DE TORRES
102164	FARMACIA POPULAR QUISQUEYA	VENTA DE PRODUCTOS FARMACEUTICOS.	FLORDALIZA CORPORAN LORENZO
259039	FARMACIA SAN JUAN BAUTISTA	COMPRA Y VENTA DE BIENES Y SERVICIOS: FARMACEUTICOS, COSMETICOS, DECORACION.	FARMACIA SAN JUAN BAUTISTA
99654	FARMACIA TAIRA	VENTA DE TODO TIPO DE MEDICAMENTOS NACIONALES E INTERNACIONES.	MARITZA VALENZUELA DE MATEO
98431	FCIA, KAREN PAOLA	VENTA DE MEDICAMENTOS.	FCIA. KAREN PAOLA
97260	FOOD MARKET HOLA	COMPRA Y VENTA DE PROVISIONES , ARTICULOS COMESTIBLES Y DE CONSUMO EN GENERAL.	FOOD MARKET HOLA
257634	GRUPO BONYE	AGRUPACIÓN MUSICAL Y CULTURAL.	FELIX AMADO BAEZ / FRANKLIN SOTO CASTILLO /ROBERTO ENRIQUE BOBADILLA PEGUERO /NESTOR RAMON SANCHEZ VALDEZ
262555	GUZMAN LIZARDO & ASOCIADOS	SERVICIOS DE AUDITORIA, ASESORIA CONTABLE Y ADMINISTRATIVA.	JUAN FELIPE GUZMAN LIZARDO
257339	HOTEL GRAND PARADISE PLAYA DORADA	SERVICIOS TURISTICOS HOTELEROS Y TODA CLASES DE OPERACIONES HOTELERAS.	AMSA MARINA, S.A.
252942	INVERSIONES BABBAGE	INSTITUTO DE COMPUTACION, INGLES, ARTE, MANUALIDADES, SALA DE TAREAS.	CLARA MAYELINE SUSANA ALMANZAR
269804	LABORATORIO ESPINAL ROMAN (LER)	ELABORACION DE PRODUCTOS FARMACEUTICOS Y COSMETICOS.	RAMON ANTONIO ESPINAL ROMAN
255996	LABORATORIO JOSUE	VENTA DE PRODUCTOS DE LIMPIEZA.	FLEUDIS URBAEZ ALCANTARA
256204	NELSON PEREZ EL NITIDO	NOMBRE ARTISTICO.	PEDRO JESUS PEREZ MEJIA
256574	ORTO-PROTESICA D.C.N.	ESPECIALIDAD EN ORTESIS Y PROTESIS.	VICTOR ANTONIO DIAZ MENDOZA
97834	PALMA REAL GOLF, VILLAS & HOTELS RESORT	INSTALACIONES TURÍSTICAS Y HOTELERAS, EFECTUAR Y CONCLUIR TODA CLASE DE OPERACIONES TENDENTES A LA PROMOCIÓN DE TURISMO. TASPASO DE : DESARROLLOS SOL, S.A. A: DORPAN, S.L	DORPAN S.L.
97835	PALMA REAL RESORT	ACTIVIDADES TURÍSTICAS Y HOTELERAS, PROMOCIÓN, PLANEACION Y DESARROLLO DE ACTIVIDADES TURÍSTICAS Y CULTURALES	DORPAN, S. L.
97833	PARADISUS PALMA REAL	PROYECTOS DE INSTALACIONES TURÍSTICAS Y HOTELERAS, ASÍ COMO EFECTUAR Y CONCLUIR TODA CLASE DE OPERACIONES TENDENTES A LA PROMOCIÓN DE TURISMO.	DORPAN S.L.
262511	PASTELERIA LA LONCHERA	PASTELETIA Y SERVICIOS AFINES.	SERGIO HORACIO TAVERAS DALMAU
262480	PLAZA ALVAREZ ALVAREZ	ALQUILER DE LOCAL COMERCIAL.	ALIDA TERESA ALVAREZ VILLAR / ANGEL DE JESUS ALVAREZ
262169	PROCESADORA DE AGUA DOÑO MAMITA	PROCESAR AGUA PARA EL CONSUMO HUMANO, EMPACAR EN BOTELLONES GRANDES, PEQUEÑOS , EN FUNDAS.	SEXAGESIMA REYES ROSARIO
97850	ROYAL PALM, GOLF, VILLAS HOTELS RESORT	INSTALACIONES TURÍSTICAS Y HOTELERAS, ASÍ COMO EFECTUAR Y CONCLUIR TODA CLASE DE OPERACIONES TENDENTES A LA PROMOCIÓN TURÍSTICAS. TASPASO DE : DESARROLLOS SOL, S.A. A: DORPAN, S.L.	DORPAN, S. L
257207	SEDMA INTERNACIONAL	SERVICIOS DE DESADUANIZACION DE MERCANCIAS AÉREA Y MARÍTIMAS, TRANSPORTE DE MERCANCIAS A DESTINO	OMAR ANTONIO GUERRERO VALENCIO
263019	SERVICIOS MULTIPLES REINOSO Y VARGAS	ASESORIA FINANCIERA Y FISCAL, ASESORIA LEGAL, SERVICIOS DE PLOMERIA, PINTURA, ELECTRICIDAD.	INOCENCIO REINOSO RICHIEZ VARGAS
95892	SUPER FARMACIA INMACULADA	COMPRA Y VENTA DE MEDICAMENTOS, COSMETICOS, PERFUMERIA Y JUGUETES.	SUPER FARMACIA INMACULADA
96914	TIENDA EL PAPELITO	VENDER LOS PRODUCTOS EN NUESTRA EMPRESA TALES COMO:CUADERNOS, LIBRETAS, SERVILLETAS, PAPEL HIGIÉNICO, CÁTEDRAS Y OTROS.	INDUSTRIA NIGUA, C. POR A.
257225	UNION CARNAVALESCA VEGANA UCAVE	ORGANIZACIÓN, REGULACIÓN Y DIRECCIÓN DEL CARNAVAL DE LA VEGA.	UNION CARNAVALESCA VEGANA INC. UCAVE
260719	VARIEDADES LOS DICHOSOS	VENTAS DE PAPEL DE BAÑOS, PLASTICOS EN GENERAL, VISUTERIAS ENTRE OTROS ACCESORIOS.	DANILO DE LA CRUZ DE LA CRUZ

## CAMBIO DE TITULAR















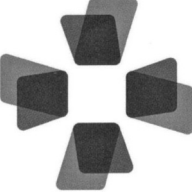

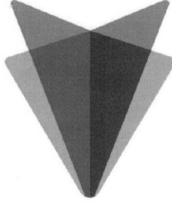

### NOMBRES COMERCIALES

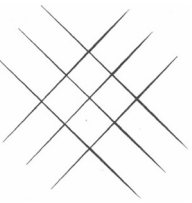
# REG. (111)	(561) NOMBRE COMERCIAL	(510) ACTIVIDAD	(732) TITULAR
485951	AJB AUTO IMPORT	IMPORTACION Y COMERCIALIZACION DE VEHICULOS.	ANTONIO JUNIOR BRITO TAVERAS
260006	BAY HOUSE INVESTMENTS	PROMOCIÓN, DESARROLLO, ADMINISTRACIÓN, MANEJO Y ASESORÍA DE EMPRESAS Y PROYECTOS TURÍSTICOS, ASÍ COMO A LA CONSTRUCCIÓN, COMPRA	PEDRO PORFIRIO URRUTIA SANGIOVANNI
531577	CARIBBEAN LASER CENTER BY MD OJOS	ADMINISTRACION DE ESTABLECIMIENTOS VISUALES, APLICACION DE MEDICINA OFTALMOLOGICA, TRATAMIENTOS DERMATOLOGICOS Y ESTETICOS A LASER.	MD OJOS, S.R.L.
427038	CENTRO DE MEDICINA DEPORTIVA MALAGUTI	SERVICIOS DE CONSULTA Y DIAGNOSTICOS EN EL ÁREA DE MEDICINA DEPORTIVA FISIOTERAPÉUTICA	ALFONSO JOSÉ MALAGUTI / JOAN MANUEL FERNANDEZ ROMERO
456926	CENTRO HOGAR CHARLES CHC	VENTA Y DISTRIBUCIÓN DE MUEBLES PARA OFICINA Y VIVIENDA.	MIGUEL ALFONSO PUJOLS TEJADA
447721	CHB CONCEPTUAL HOLDING BUSINESS	INVERTIR EN EMPRESAS COMERCIALES, INDUSTRIALES, FINANCIERAS, AGROPECUARIAS, CONSTRUCTORAS, TURÍSTICAS, DE BIENES RAÍCES.	PORTAFOLIO LEGAL E.I.R.L.
394752	COCINA DEL NORDESTE DE YDELFONZO THEN	PROVEER TODO TIPO DE COMIDA Y BEBIDAS SIN ALCOHOL.	LUIS MANUEL THEN MATIAS
327375	CONCILIO DE IGLESIAS EVANGELISTICAS SANTIDAD Y FUEGO CIESF	PREDICAR LA PALABRA DE DIOS, RESCATAR LAS ALMAS PERDIDAS, VISITAR LOS ENFERMOS, VISITA LOS PRESOS.	IGLESIAS EVANGELISTICAS SANTIDAD Y FUEGO INC.
111954	CONDISER	DISEÑO Y CONSTRUCCIÓN DE OBRAS CIVILES Y AFINES.	JOHANNY DAMIAN GUZMAN GARCÍA
369938	DANKOT GROUP	SERVICIOS DE COMERCIALIZACION, GESTION, ELABORACION, ALMACENAMIENTO, CONSIGNACION, TRANSPORTACION DE PRODUCTO DE CONSUMO MASIVO.	RIQUELMI ANTONIO BASORA GARCIA
509527	ECOAIRE	COMPRA, VENTA, INSTALACIÓN Y MANTENIMIENTO DE EQUIPOS DE AIRES ACONDICIONADOS INDUSTRIALES.	AURA ELINA TERRERO FELIZ
109839	FARMACIA TINITA	VENTA DE TODO TIPO DE MEDICAMENTOS.	FRANCIS ALBERTO DE LEON SILVESTRE
284857	FONTESA	PROCESAMIENTO, PURIFICACION, VENTA Y DISTRIBUCION DE AGUA PARA CONSUMO HUMANO.	MONTAIGNE, S.R.L.
97260	FOOD MARKET HOLA	COMPRA Y VENTA DE PROVISIONES , ARTICULOS COMESTIBLES Y DE CONSUMO EN GENERAL.	FOOD MARKET HOLA SRL
503354	FRIOBOX INTERNATIONAL	SERVICIOS DE SUMINISTRO DE ALMACENES REFRIGERADOS Y FRIGORÍFICOS PARA LA CONSERVA DE TODO TIPO DE PRODUCTOS.	FRIOBOX SANTO DOMINGO, S.A.S.
510525	FRIOBOX SANTO DOMINGO	SERVICIOS DE SUMINISTRO DE ALMACENES REFRIGERADOS Y FRIGORÍFICOS PARA LA CONSERVA DE TODO TIPO DE PRODUCTOS.	FRIOBOX SANTO DOMINGO, S.A.S.
511518	GAETJENS & MANGONES- BLUE WATER SAFARI	OPERADORA DE TOURS Y EXCURSIONES TURISTICAS, RENTA DE BOTES Y EQUIPOS ACUATICOS. CLUB DE PLAYA, RESTAURANTE.	GAETJENS & MANGONES - BLUE WATER SAFARI, S.R.L.
312716	GESTION DE EXITO	SERVICIOS DE CAPACITACION DANDO CURSOS, TALLERES, CHARLAS, SEMINARIOS, DIPLOMADOS, ENTRE OTROS.	TERESA ARIAS SANCHEZ
460524	GHIANDER VARIEDADES TENIS Y MAS	COMPRA Y VENTA DE PRENDAS DE VESTIR, CALZADOS, PERFUMERIA, COSMETICOS Y BISUTERIA.	ANGEL SALVADOR ALVAREZ DE OLEO
338674	IGLESIA EVANGELICA SANTIDAD Y FUEGO 3RA	PREDICAR LA PALABRA DE DIOS, RESCATAR LAS ALMAS PERDIDAS, VISITAR LOS ENFERMOS, VISITA LOS PRESOS.	IGLESIA EVANGELICA SANTIDAD Y FUEGO INC
502557	INDOM FARMACEUTICO	IMPORTACION, DISTRIBUCION Y VENTA DE PRODUCTOS FARMACEUTICOS EN GENERAL.	LUZ ROSARIO HENRIQUEZ ALMONTE
524346	INELMECA DOMINICANA, INGENIERIA Y CONSTRUCCIONES	ESTUDIOS DE FACTIBILIDAD, ELABORACION Y EJECUCION DE PROYECTOS ECOLOGICOS.	INELMECA DOMINICANA, INGENIERIA Y CONSTRUCCIONES, S.A.S.
99273	JARDIN ILUSIONES	VENTA DE TODO TIPOS DE FLORES, NATURALES Y ARTIFICIALES, ACCESORIOS Y LA VENTA DE TODO TIPOS DE MERCANCIAS EN GENERAL AL POR MAYOR Y AL DETALLE.	JULISSA GISSELLE MATOS ARIAS

PASA A LA PÁGINA SIGUIENTE

# REG. (111)	(561) NOMBRE COMERCIAL	(510) ACTIVIDAD	(732) TITULAR
287471	MAGNUS DOMINICANA	PROMOCION, DESARROLLO Y FOMENTOS DE OPORTUNIDADES DE INVERSION.	BEATRIZ VAZQUEZ LOPEZ
515042	NUTRIGAIN ENERGY	LA DISTRIBUCION, IMPORTACION, VENTA Y COMERCIALIZACION DE PRODUCTOS DE SUPLEMENTOS DE SALUD.	WILLOW PHARMA, S.A.S.
430881	PARTICIPA	ENTIDAD SIN FINES DE LUCRO, DEDICADA A DESARROLLAR LOS TEMAS DE ESTADOS, DERECHO, CULTURA Y SOCIEDAD	ROBERTO JOSÉ QUEZADA THORMANN
255430	RANGO	COMPRA Y VENTA DE EQUIPOS MILITARES, UNIFORMES, MUNICIONES Y TODO LO RELACIONADO CON LA RAMA MILITAR.	RANGO, SRL.
473035	ROSÉ C.A. NAILS LOUNGE	SERVICIOS DE SPA Y CENTRO DE UÑAS.	CAROLINA MARTE SOSA
314936	SASTRERIA LAVANDERIA LA UNION	SERVICIOS DE SASTRERIA Y LAVANDERIA.	TIRSO RAMIREZ RAMIREZ
389996	THIANA	PROCESAMIENTO DE AGUA PARA EL CONSUMO HUMANO.	MONTAIGNE, S.R.L.
230002	VIFA	VENTA DE UPS, INVERSORES, BATERÍAS Y REPARACIONES ELECTRÓNICA, IMPORTACIONES DE LOS MISMOS	VIFA, S.R.L.
253230	VP PRO.	PRODUCTOS DE BELLEZA.	BE VITAL ENTERPRISE, S.R.L.

## PUBLICACIONES DE SIGNOS DISTINTIVOS DE LOGOS, ETIQUETAS Y DISEÑOS

 <p>(540) MARCA: DiorAddict STELLAR SHINE (Mixta) (511) CLASE: 3 (210) EXP. NO.: 18/44094 (730) SOLICITANTE: Parfums Christian Dior, S.A. (220) FECHA SOLICITUD: 30 de octubre de 2018</p>	 <p>(540) MARCA: Ruby Rose Glamour (Mixta) (511) CLASE: 3 (210) EXP. NO.: 18/43671 (730) SOLICITANTE: Hussein El. Badaoui (220) FECHA SOLICITUD: 26 de octubre de 2018</p>	 <p>(540) MARCA: URPI PRODUCTS (Mixta) (511) CLASE: 3 (210) EXP. NO.: 18/42192 (730) SOLICITANTE: Eligio Urbaz Pérez (220) FECHA SOLICITUD: 9 de noviembre de 2018</p>	 <p>(540) MARCA: Carboncil (Mixta) (511) CLASE: 4 (210) EXP. NO.: 18/47153 (730) SOLICITANTE: Jorge Eduardo Isacura Atencio (220) FECHA SOLICITUD: 22 de noviembre de 2018</p>
 <p>(540) MARCA: (Figurativa) (511) CLASE: 5 (210) EXP. NO.: 18/47075 (730) SOLICITANTE: Novartis AG (220) FECHA SOLICITUD: 21 de noviembre de 2018</p>	 <p>(540) MARCA: (Figurativa) (511) CLASE: 5 (210) EXP. NO.: 18/47076 (730) SOLICITANTE: Novartis AG (220) FECHA SOLICITUD: 21 de noviembre de 2018</p>	 <p>(540) MARCA: (Figurativa) (511) CLASE: 5 (210) EXP. NO.: 18/47084 (730) SOLICITANTE: Novartis AG (220) FECHA SOLICITUD: 21 de noviembre de 2018</p>	 <p>(540) MARCA: KALERM (Mixta) (511) CLASE: 7 (210) EXP. NO.: 18/47562 (730) SOLICITANTE: Suzhou Industrial Park Kalerm Electric Appliances Co. Ltd. (220) FECHA SOLICITUD: 26 de noviembre de 2018</p>
<p><b>TOLSEN</b></p> <p>(540) MARCA: TOLSEN (Mixta) (511) CLASE: 7 (210) EXP. NO.: 18/37484 (730) SOLICITANTE: Suzhou Tolsen Tools Co., LTD. (220) FECHA SOLICITUD: 13 de septiembre de 2018</p>	<p><b>WOKiN</b></p> <p>(540) MARCA: WOKiN (Mixta) (511) CLASE: 7 (210) EXP. NO.: 18/37485 (730) SOLICITANTE: ZJG Wokin Industrial Co., LTD. (220) FECHA SOLICITUD: 13 de septiembre de 2018</p>	<p><b>TOLSEN</b></p> <p>(540) MARCA: TOLSEN (Mixta) (511) CLASE: 8 (210) EXP. NO.: 18/37490 (730) SOLICITANTE: Suzhou Tolsen Tools Co., LTD. (220) FECHA SOLICITUD: 13 de septiembre de 2018</p>	<p><b>WOKiN</b></p> <p>(540) MARCA: WOKiN (Mixta) (511) CLASE: 8 (210) EXP. NO.: 18/37487 (730) SOLICITANTE: ZJG Wokin Industrial Co., LTD. (220) FECHA SOLICITUD: 13 de septiembre de 2018</p>
<p><b>JASOLAR</b></p> <p>(540) MARCA: JASOLAR (Mixta) (511) CLASE: 9 (210) EXP. NO.: 18/42132 (730) SOLICITANTE: JingAo Solar Co., Ltd. (220) FECHA SOLICITUD: 17 de octubre de 2018</p>	 <p>(540) MARCA: S SOVEREIGN (Mixta) (511) CLASE: 9 (210) EXP. NO.: 18/45209 (730) SOLICITANTE: Andrés Cruz Rosario / Ja- clyn Altgracia Hernández Núñez (220) FECHA SOLICITUD: 8 de noviembre de 2018</p>	<p><b>TOLSEN</b></p> <p>(540) MARCA: TOLSEN (Mixta) (511) CLASE: 9 (210) EXP. NO.: 18/37488 (730) SOLICITANTE: Suzhou Tolsen Tools Co., LTD. (220) FECHA SOLICITUD: 13 de septiembre de 2018</p>	<p><b>WOKiN</b></p> <p>(540) MARCA: WOKiN (Mixta) (511) CLASE: 9 (210) EXP. NO.: 18/37483 (730) SOLICITANTE: ZJG Wokin Industrial Co., LTD. (220) FECHA SOLICITUD: 13 de septiembre de 2018</p>
 <p>(540) MARCA: SEYOUN (Mixta) (511) CLASE: 12 (210) EXP. NO.: 18/45512 (730) SOLICITANTE: Jiangsu Sanyuan Tire Co., LTD. (220) FECHA SOLICITUD: 9 de noviembre de 2018</p>	<p><b>TRIPLE XXX RACING</b></p> <p>(540) MARCA: TRIPLE XXX RACING (Mixta) (511) CLASE: 12 (210) EXP. NO.: 18/40117 (730) SOLICITANTE: Francisco Natanael Peña Disla (220) FECHA SOLICITUD: 30 de octubre de 2018</p>	 <p>(540) MARCA: ZEBRA (Mixta) (511) CLASE: 16 (210) EXP. NO.: 18/33389 (730) SOLICITANTE: Zebra CO., LTD. (220) FECHA SOLICITUD: 14 de agosto de 2018</p>	<p><b>SORBO'S</b></p> <p>(540) MARCA: SORBOS (Mixta) (511) CLASE: 21 (210) EXP. NO.: 18/46515 (730) SOLICITANTE: Sorbo MJV, S.L. (220) FECHA SOLICITUD: 16 de noviembre de 2018</p>
 <p>(540) MARCA: (Figurativa) (511) CLASE: 25 (210) EXP. NO.: 18/40493 (730) SOLICITANTE: Daniel Isidro Sánchez Saldaña (220) FECHA SOLICITUD: 5 de octubre de 2018</p>	 <p>(540) MARCA: Goliat (Mixta) (511) CLASE: 25 (210) EXP. NO.: 18/43034 (730) SOLICITANTE: Industrias Petroquím, S.A. (220) FECHA SOLICITUD: 23 de octubre de 2018</p>	 <p>(540) MARCA: OdinkiK (Mixta) (511) CLASE: 25 (210) EXP. NO.: 18/33233 (730) SOLICITANTE: Arisleidy Isabel Caraballo Santana (220) FECHA SOLICITUD: 13 de agosto de 2018</p>	<p><b>P</b></p> <p>(540) MARCA: P (Mixta) (511) CLASE: 30 (210) EXP. NO.: 18/45314 (730) SOLICITANTE: D.B.C. Corporation (220) FECHA SOLICITUD: 8 de noviembre de 2018</p>
 <p>(540) MARCA: EAST-WEST SEED INTERNATIONAL (Mixta) (511) CLASE: 31 (210) EXP. NO.: 18/47345 (730) SOLICITANTE: East-West Seed International Limited (220) FECHA SOLICITUD: 23 de noviembre de 2018</p>	 <p>(540) MARCA: M A (Mixta) (511) CLASE: 35 (210) EXP. NO.: 18/41844 (730) SOLICITANTE: Mayobanex Acosta Bonilla (220) FECHA SOLICITUD: 16 de octubre de 2018</p>	 <p>(540) MARCA: PressureWave (Mixta) (511) CLASE: 37 (210) EXP. NO.: 18/42664 (730) SOLICITANTE: Bang &amp; Clean GmbH (220) FECHA SOLICITUD: 19 de octubre de 2018</p>	<p><b>CHOO</b></p> <p>(540) MARCA: CHOO (Mixta) (511) CLASE: 14, 18, 25 (210) EXP. NO.: 18/41992 (730) SOLICITANTE: J. Choo Limited (220) FECHA SOLICITUD: 16 de octubre de 2018</p>
 <p>(540) MARCA: JIMMY CHOO (Mixta) (511) CLASE: 14, 18, 25 (210) EXP. NO.: 18/44251 (730) SOLICITANTE: J. Choo Limited (220) FECHA SOLICITUD: 31 de octubre de 2018</p>	<p><b>Marlins</b></p> <p>(540) MARCA: Marlins (Mixta) (511) CLASE: 25, 41 (210) EXP. NO.: 18/46504 (730) SOLICITANTE: Major League Baseball Properties, Inc. (220) FECHA SOLICITUD: 16 de noviembre de 2018</p>	 <p>(540) MARCA: finders KeePers (Mixta) (511) CLASE: 28, 30 (210) EXP. NO.: 18/41376 (730) SOLICITANTE: Galería del Chocolate, S. De R.L. De C.V. (220) FECHA SOLICITUD: 11 de octubre de 2018</p>	 <p>(540) MARCA: bakertilly (Mixta) (511) CLASE: 35, 36, 42, 45 (210) EXP. NO.: 18/46471 (730) SOLICITANTE: CCBP LTD (220) FECHA SOLICITUD: 16 de noviembre de 2018</p>



VIENE DE LA PÁGINA ANTERIOR

 <p>(540) MARCA: (Figurativa) (511) CLASE: 9, 35, 36, 38, 41, 42, 45 (210) EXP. NO.: 18/46154 (730) SOLICITANTE: Facebook, Inc. (220) FECHA SOLICITUD: 14 de noviembre de 2018</p>	 <p>(540) MARCA: PINTURAS Venus (Mixta) (511) CLASE: 2 (210) EXP. NO.: 18/44059 (730) SOLICITANTE: Rufo Luciano Lorenzo (220) FECHA SOLICITUD: 30 de octubre de 2018</p>	 <p>(540) MARCA: (Figurativa) (511) CLASE: 3 (210) EXP. NO.: 18/47821 (730) SOLICITANTE: The Procter &amp; Gamble Company (220) FECHA SOLICITUD: 27 de noviembre de 2018</p>	 <p>(540) MARCA: Ailyn PRODUCTS (Mixta) (511) CLASE: 3 (210) EXP. NO.: 18/43391 (730) SOLICITANTE: Lliamel Ailyn Morel Pilarte (220) FECHA SOLICITUD: 25 de octubre de 2018</p>
 <p>(540) MARCA: coco AFRO RIZOS Coco Bahía (Mixta) (511) CLASE: 3 (210) EXP. NO.: 18/46554 (730) SOLICITANTE: Juan Carlos Hernández Devers, Amaury Hernández Devers (220) FECHA SOLICITUD: 19 de noviembre de 2018</p>	 <p>(540) MARCA: MeleNice Products (Mixta) (511) CLASE: 3 (210) EXP. NO.: 18/46286 (730) SOLICITANTE: Ana Mery Lorenzo Peralta (220) FECHA SOLICITUD: 15 de noviembre de 2018</p>	 <p>(540) MARCA: Mindola (Mixta) (511) CLASE: 3 (210) EXP. NO.: 18/36277 (730) SOLICITANTE: Inocencia De Los Santos S. De Rosario (220) FECHA SOLICITUD: 5 de septiembre de 2018</p>	 <p>(540) MARCA: Perlisa (Mixta) (511) CLASE: 3 (210) EXP. NO.: 18/43609 (730) SOLICITANTE: Elsa Digna Mejía Pujols de Soto (220) FECHA SOLICITUD: 26 de octubre de 2018</p>
 <p>(540) MARCA: ROCHCapell (Mixta) (511) CLASE: 3 (210) EXP. NO.: 18/44975</p> <p>(730) SOLICITANTE: Gisehiry Pamela García Beltré / José Luis Peña Navarro (220) FECHA SOLICITUD: 7 de noviembre de 2018</p>	 <p>(540) MARCA: VELFORM HAIR Erase (Mixta) (511) CLASE: 3 (210) EXP. NO.: 18/30801 (730) SOLICITANTE: Distribuidora Jadesh, S.R.L. (220) FECHA SOLICITUD: 26 de julio de 2018</p>	 <p>(540) MARCA: COOLANT Proniw (Mixta) (511) CLASE: 4 (210) EXP. NO.: 18/40742 (730) SOLICITANTE: Angel Andy Mejía Fernández (220) FECHA SOLICITUD: 8 de octubre de 2018</p>	 <p>(540) MARCA: (Figurativa) (511) CLASE: 5 (210) EXP. NO.: 18/47077 (730) SOLICITANTE: Novartis AG (220) FECHA SOLICITUD: 21 de noviembre de 2018</p>
 <p>(540) MARCA: (Figurativa) (511) CLASE: 5 (210) EXP. NO.: 18/47078 (730) SOLICITANTE: Novartis AG (220) FECHA SOLICITUD: 21 de noviembre de 2018</p>	 <p>(540) MARCA: (Figurativa) (511) CLASE: 5 (210) EXP. NO.: 18/47079 (730) SOLICITANTE: Novartis AG (220) FECHA SOLICITUD: 21 de noviembre de 2018</p>	 <p>(540) MARCA: ACRO-G (Mixta) (511) CLASE: 5 (210) EXP. NO.: 18/31776</p> <p>(730) SOLICITANTE: Acromax Dominicana, S.A. (220) FECHA SOLICITUD: 1 de noviembre de 2018</p>	 <p>(540) MARCA: OPTIFENAC LABYES (Mixta) (511) CLASE: 5 (210) EXP. NO.: 17/25410</p> <p>(730) SOLICITANTE: Labyes de Uruguay, S.A. (220) FECHA SOLICITUD: 5 de julio de 2017</p>
 <p>(540) MARCA: Organic Girl (Mixta) (511) CLASE: 5 (210) EXP. NO.: 18/47919 (730) SOLICITANTE: Frendy Manuela De León De Reyes (220) FECHA SOLICITUD: 28 de noviembre de 2018</p>	 <p>(540) MARCA: BS (Mixta) (511) CLASE: 7 (210) EXP. NO.: 18/38510 (730) SOLICITANTE: Soluciones Industriales Bersanz, S.R.L. (220) FECHA SOLICITUD: 20 de septiembre de 2018</p>	 <p>(540) MARCA: (Figurativa) (511) CLASE: 10 (210) EXP. NO.: 18/27286 (730) SOLICITANTE: Micromedicard, S.R.L. / Aquiles Silvestre Frías González (220) FECHA SOLICITUD: 21 de noviembre de 2018</p>	 <p>(540) MARCA: (Tridimensional) (511) CLASE: 11 (210) EXP. NO.: 18/42969 (730) SOLICITANTE: Senninger Irrigation, Inc. (220) FECHA SOLICITUD: 23 de octubre de 2018</p>
 <p>(540) MARCA: (Tridimensional) (511) CLASE: 11 (210) EXP. NO.: 18/42973 (730) SOLICITANTE: Senninger Irrigation, Inc. (220) FECHA SOLICITUD: 23 de octubre de 2018</p>	 <p>(540) MARCA: (Tridimensional) (511) CLASE: 11 (210) EXP. NO.: 18/42976 (730) SOLICITANTE: Senninger Irrigation, Inc. (220) FECHA SOLICITUD: 23 de octubre de 2018</p>	 <p>(540) MARCA: glovâ BRAND Living the water (Mixta) (511) CLASE: 11 (210) EXP. NO.: 18/39226 (730) SOLICITANTE: JDR Investments, S.R.L. (220) FECHA SOLICITUD: 30 de octubre de 2018</p>	 <p>(540) MARCA: INCOLBEST &lt;a&gt; TRAILERBEST (Mixta) (511) CLASE: 12 (210) EXP. NO.: 18/46706 (730) SOLICITANTE: Incolbest, S.A. (220) FECHA SOLICITUD: 19 de noviembre de 2018</p>
 <p>(540) MARCA: GABOL (Mixta) (511) CLASE: 18 (210) EXP. NO.: 18/42133 (730) SOLICITANTE: Gabol, S.L. (220) FECHA SOLICITUD: 17 de octubre de 2018</p>	 <p>(540) MARCA: RHINOS (Mixta) (511) CLASE: 21 (210) EXP. NO.: 18/39223 (730) SOLICITANTE: Enrique Curet Vives (220) FECHA SOLICITUD: 14 de noviembre de 2018</p>	 <p>(540) MARCA: DIGITAL CLOSET (Mixta) (511) CLASE: 25 (210) EXP. NO.: 18/37241 (730) SOLICITANTE: Cristina Del Carmen Ricart Rodríguez (220) FECHA SOLICITUD: 12 de septiembre de 2018</p>	 <p>(540) MARCA: DS WEAR (Mixta) (511) CLASE: 25 (210) EXP. NO.: 18/40483 (730) SOLICITANTE: Daniel Isidro Sánchez Saldaña (220) FECHA SOLICITUD: 5 de octubre de 2018</p>
 <p>(540) MARCA: élégance 21 (Mixta) (511) CLASE: 25 (210) EXP. NO.: 18/36495 (730) SOLICITANTE: Franklin Domingo De La Mota Núñez (220) FECHA SOLICITUD: 6 de septiembre de 2018</p>	 <p>(540) MARCA: LA PERCHA HUMANA LPH (Mixta) (511) CLASE: 25 (210) EXP. NO.: 18/45200 (730) SOLICITANTE: Amauris Familia Mateo (220) FECHA SOLICITUD: 8 de noviembre de 2018</p>	 <p>(540) MARCA: MONTURA 1950 (Mixta) (511) CLASE: 25 (210) EXP. NO.: 18/43054 (730) SOLICITANTE: José Guillermo Treger (220) FECHA SOLICITUD: 23 de octubre de 2018</p>	 <p>(540) MARCA: ROYAL CHEETAH (Mixta) (511) CLASE: 25 (210) EXP. NO.: 18/42789 (730) SOLICITANTE: Mayelín Mejía Almazán (220) FECHA SOLICITUD: 22 de octubre de 2018</p>
 <p>(540) MARCA: Juego EDUCATIVO Explorando Quisqueya (Mixta) (511) CLASE: 28 (210) EXP. NO.: 18/38235 (730) SOLICITANTE: Emmanuel Castillo Vargas (220) FECHA SOLICITUD: 19 de septiembre de 2018</p>	 <p>(540) MARCA: camBio FOODS (Mixta) (511) CLASE: 29 (210) EXP. NO.: 18/46694 (730) SOLICITANTE: Cooperativa de Productores de Leche Dos Pinos, R.L. (220) FECHA SOLICITUD: 19 de noviembre de 2018</p>	 <p>(540) MARCA: IL MAIALINO (Mixta) (511) CLASE: 29 (210) EXP. NO.: 18/46352 (730) SOLICITANTE: Sicil Carnes &amp; Embutidos, S.R.L. (220) FECHA SOLICITUD: 15 de noviembre de 2018</p>	 <p>(540) MARCA: MANUEL CLAROS (Mixta) (511) CLASE: 29 (210) EXP. NO.: 18/43665 (730) SOLICITANTE: Desarrollos e Industrias Marinas, S.L. (220) FECHA SOLICITUD: 26 de octubre de 2018</p>
 <p>(540) MARCA: Sea Delight MANUEL CLAROS CLAROS (Mixta) (511) CLASE: 29 (210) EXP. NO.: 18/37312 (730) SOLICITANTE: Desarrollos e Industrias Marinas, S.L. (220) FECHA SOLICITUD: 9 de octubre de 2018</p>	 <p>(540) MARCA: (Figurativa) (511) CLASE: 30 (210) EXP. NO.: 18/31769 (730) SOLICITANTE: CJ Cheiljedang Corporation (220) FECHA SOLICITUD: 2 de agosto de 2018</p>	 <p>(540) MARCA: Café Dominicano La Hormiguita (Mixta) (511) CLASE: 30 (210) EXP. NO.: 18/31332 (730) SOLICITANTE: Vidal de Mota Pio (220) FECHA SOLICITUD: 31 de julio de 2018</p>	 <p>(540) MARCA: CHOCOLAO (Mixta) (511) CLASE: 30 (210) EXP. NO.: 18/43797 (730) SOLICITANTE: Fernando Arturo Disla Pichardo (220) FECHA SOLICITUD: 29 de octubre de 2018</p>

VIENE DE LA PÁGINA ANTERIOR

 <p>(540) MARCA: CRAVE BAKERY DR (Mixta) (511) CLASE: 30 (210) EXP. NO.: 18/42135 (730) SOLICITANTE: Cindy Sheryl Fernández Arísty (220) FECHA SOLICITUD: 17 de octubre de 2018</p>	 <p>(540) MARCA: helps PHARMADUS BOTANICALS (Mixta) (511) CLASE: 30 (210) EXP. NO.: 18/44277 (730) SOLICITANTE: Procesos Farmacéuticos Industriales, S.L. (220) FECHA SOLICITUD: 31 de octubre de 2018</p>	 <p>(540) MARCA: Milano (Mixta) (511) CLASE: 30 (210) EXP. NO.: 18/46506 (730) SOLICITANTE: CMI Holding S.L. (220) FECHA SOLICITUD: 16 de noviembre de 2018</p>	 <p>(540) MARCA: Milano (Mixta) (511) CLASE: 30 (210) EXP. NO.: 18/46507 (730) SOLICITANTE: CMI Holding S.L. (220) FECHA SOLICITUD: 16 de noviembre de 2018</p>
 <p>(540) MARCA: VITACAO (Mixta) (511) CLASE: 30 (210) EXP. NO.: 18/43788 (730) SOLICITANTE: Fernando Arturo Disla Pichardo (220) FECHA SOLICITUD: 16 de noviembre de 2018</p>	 <p>(540) MARCA: Agua Costa Rica (Mixta) (511) CLASE: 32 (210) EXP. NO.: 18/46924 (730) SOLICITANTE: Yarelis del Pilar Núñez de Medrano (220) FECHA SOLICITUD: 21 de noviembre de 2018</p>	 <p>(540) MARCA: Agua Flamenco (Mixta) (511) CLASE: 32 (210) EXP. NO.: 18/41056 (730) SOLICITANTE: Alexis Núñez Sánchez (220) FECHA SOLICITUD: 10 de octubre de 2018</p>	 <p>(540) MARCA: Dr. Agua By Emmanuel Guillén (Mixta) (511) CLASE: 32 (210) EXP. NO.: 18/44751 (730) SOLICITANTE: Enmanuel Osiris Guillén Pichardo / Clínica del Agua By Emmanuel Guillén, S.R.L. (220) FECHA SOLICITUD: 6 de noviembre de 2018</p>
 <p>(540) MARCA: monte alpino Agua Purificada (Mixta) (511) CLASE: 32 (210) EXP. NO.: 18/47472 (730) SOLICITANTE: Ismael Anibal Mejía De Los Santos (220) FECHA SOLICITUD: 26 de noviembre de 2018</p>	 <p>(540) MARCA: ULSA AIGUA (Mixta) (511) CLASE: 32 (210) EXP. NO.: 18/45825 (730) SOLICITANTE: Kely Manuel Díaz Encarnación (220) FECHA SOLICITUD: 13 de noviembre de 2018</p>	 <p>(540) MARCA: EMPANADA KEEN (Mixta) (511) CLASE: 35 (210) EXP. NO.: 18/30912 (730) SOLICITANTE: Marino E. Roa (220) FECHA SOLICITUD: 2 de noviembre de 2018</p>	 <p>(540) MARCA: excede (Mixta) (511) CLASE: 35 (210) EXP. NO.: 18/36467 (730) SOLICITANTE: Armando Díaz Silverio (220) FECHA SOLICITUD: 18 de octubre de 2018</p>
 <p>(540) MARCA: COLEGIO TRIUMPHARE VERDAD Y TRABAJO (Mixta) (511) CLASE: 41 (210) EXP. NO.: 18/39729 (730) SOLICITANTE: Colegio Triumphare, S.R.L. (220) FECHA SOLICITUD: 1 de octubre de 2018</p>	 <p>(540) MARCA: EL BUFON (Mixta) (511) CLASE: 41 (210) EXP. NO.: 18/33278 (730) SOLICITANTE: Wilfredo Germosén Sosa (220) FECHA SOLICITUD: 14 de agosto de 2018</p>	 <p>(540) MARCA: icaf Instituto de Capacitación Acondicionamiento Físico (Mixta) (511) CLASE: 41 (210) EXP. NO.: 18/44690 (730) SOLICITANTE: Body Shop Athletic Club, S.R.L. (220) FECHA SOLICITUD: 2 de noviembre de 2018</p>	 <p>(540) MARCA: LATIN MIX (Mixta) (511) CLASE: 41 (210) EXP. NO.: 18/44693 (730) SOLICITANTE: Body Shop Athletic Club, S.R.L. (220) FECHA SOLICITUD: 2 de noviembre de 2018</p>
 <p>(540) MARCA: Ludinalia (Mixta) (511) CLASE: 41 (210) EXP. NO.: 18/45088 (730) SOLICITANTE: Draiko, S.R.L. (220) FECHA SOLICITUD: 7 de noviembre de 2018</p>	 <p>(540) MARCA: T (Mixta) (511) CLASE: 41 (210) EXP. NO.: 18/40830 (730) SOLICITANTE: Colegio Triumphare, S.R.L. (220) FECHA SOLICITUD: 9 de octubre de 2018</p>	 <p>(540) MARCA: YJ Yemny Joseph (Mixta) (511) CLASE: 41 (210) EXP. NO.: 18/44871 (730) SOLICITANTE: Yemny José Miguel (220) FECHA SOLICITUD: 6 de noviembre de 2018</p>	 <p>(540) MARCA: Standard Burger S B R (Mixta) (511) CLASE: 43 (210) EXP. NO.: 18/41390 (730) SOLICITANTE: Luis Joaquín Ortega Torres (220) FECHA SOLICITUD: 14 de noviembre de 2018</p>
 <p>(540) MARCA: MIRD (Mixta) (511) CLASE: 45 (210) EXP. NO.: 18/37964 (730) SOLICITANTE: MIRD De la República Dominicana, S.A.S. (220) FECHA SOLICITUD: 18 de septiembre de 2018</p>	 <p>(540) MARCA: SEITZ The fresher company. (Mixta) (511) CLASE: 1, 3 (210) EXP. NO.: 18/46857 (730) SOLICITANTE: SEITZ GmbH (220) FECHA SOLICITUD: 20 de noviembre de 2018</p>	 <p>(540) MARCA: Copper Plus (Mixta) (511) CLASE: 1, 5 (210) EXP. NO.: 18/24750 (730) SOLICITANTE: Riverdor Corp. S.A. (220) FECHA SOLICITUD: 15 de junio de 2018</p>	 <p>(540) MARCA: Figurativa (511) CLASE: 1, 6 (210) EXP. NO.: 18/45957 (730) SOLICITANTE: Emirates Global Aluminium PJSC (220) FECHA SOLICITUD: 13 de noviembre de 2018</p>
 <p>(540) MARCA: Piú Handmade (Mixta) (511) CLASE: 14, 25 (210) EXP. NO.: 18/46667 (730) SOLICITANTE: Maryelin Paulino Mejía (220) FECHA SOLICITUD: 19 de noviembre de 2018</p>	 <p>(540) MARCA: Colombina 100% (Mixta) (511) CLASE: 29, 30 (210) EXP. NO.: 18/44139 (730) SOLICITANTE: Colombina, S.A. (220) FECHA SOLICITUD: 30 de octubre de 2018</p>	 <p>(540) MARCA: Prodotti Stella (Mixta) (511) CLASE: 29, 30 (210) EXP. NO.: 17/4313 (730) SOLICITANTE: Prodotti Stella, S.p.A. (220) FECHA SOLICITUD: 3 de febrero de 2017</p>	 <p>(540) MARCA: NUTTY BAVARIAN (Mixta) (511) CLASE: 29, 30, 31 (210) EXP. NO.: 18/44099 (730) SOLICITANTE: Alicemex, S.R.L. (220) FECHA SOLICITUD: 30 de octubre de 2018</p>
 <p>(540) MARCA: Sigma (Mixta) (511) CLASE: 29, 30, 32, 35 (210) EXP. NO.: 18/46162 (730) SOLICITANTE: Sigma Alimentos, S.A. De C.V. (220) FECHA SOLICITUD: 14 de noviembre de 2018</p>	 <p>(540) MARCA: Almonds Coffee Santo Domingo (Mixta) (511) CLASE: 29, 30, 32, 43 (210) EXP. NO.: 18/43454 (730) SOLICITANTE: Industrias Banilejas, SAS. (220) FECHA SOLICITUD: 25 de octubre de 2018</p>	 <p>(540) MARCA: Bebidas de Temporada Santo Domingo (Mixta) (511) CLASE: 29, 30, 32, 43 (210) EXP. NO.: 18/46477 (730) SOLICITANTE: Industrias Banilejas, SAS. (220) FECHA SOLICITUD: 16 de noviembre de 2018</p>	 <p>(540) MARCA: Café Cappuccino con crema Santo Domingo (Mixta) (511) CLASE: 29, 30, 32, 43 (210) EXP. NO.: 18/34817 (730) SOLICITANTE: Industrias Banilejas, SAS. (220) FECHA SOLICITUD: 24 de agosto de 2018</p>
 <p>(540) MARCA: Café Cappuccino Santo Domingo (Mixta) (511) CLASE: 29, 30, 32, 43 (210) EXP. NO.: 18/34814 (730) SOLICITANTE: Industrias Banilejas, SAS. (220) FECHA SOLICITUD: 24 de agosto de 2018</p>	 <p>(540) MARCA: Café Irlandés Santo Domingo (Mixta) (511) CLASE: 29, 30, 32, 43 (210) EXP. NO.: 18/43443 (730) SOLICITANTE: Industrias Banilejas, SAS. (220) FECHA SOLICITUD: 25 de octubre de 2018</p>	 <p>(540) MARCA: Café las Rocas Santo Domingo (Mixta) (511) CLASE: 29, 30, 32, 43 (210) EXP. NO.: 18/43686 (730) SOLICITANTE: Industrias Banilejas, SAS. (220) FECHA SOLICITUD: 26 de octubre de 2018</p>	 <p>(540) MARCA: Caramel Frappe Santo Domingo (Mixta) (511) CLASE: 29, 30, 32, 43 (210) EXP. NO.: 18/43450 (730) SOLICITANTE: Industrias Banilejas, SAS. (220) FECHA SOLICITUD: 25 de octubre de 2018</p>
 <p>(540) MARCA: Choco cream Santo Domingo (Mixta) (511) CLASE: 29, 30, 32, 43 (210) EXP. NO.: 18/45303 (730) SOLICITANTE: Industrias Banilejas, SAS. (220) FECHA SOLICITUD: 8 de noviembre de 2018</p>	 <p>(540) MARCA: Chocolate Blanco con Caramelo Santo Domingo (Mixta) (511) CLASE: 29, 30, 32, 43 (210) EXP. NO.: 18/43687 (730) SOLICITANTE: Industrias Banilejas, SAS. (220) FECHA SOLICITUD: 26 de octubre de 2018</p>	 <p>(540) MARCA: Chocolate Blanco con marshmallow y chantilli Santo Domingo (Mixta) (511) CLASE: 29, 30, 32, 43 (210) EXP. NO.: 18/43684 (730) SOLICITANTE: Industrias Banilejas, SAS. (220) FECHA SOLICITUD: 26 de octubre de 2018</p>	 <p>(540) MARCA: Chocolate Blanco tradicional Santo Domingo (Mixta) (511) CLASE: 29, 30, 32, 43 (210) EXP. NO.: 18/43444 (730) SOLICITANTE: Industrias Banilejas, SAS. (220) FECHA SOLICITUD: 25 de octubre de 2018</p>

PASA A LA PÁGINA SIGUIENTE

VIENE DE LA PÁGINA ANTERIOR

 <p>(540) MARCA: Chocolate caramel Santo Domingo (Mixta) (511) CLASE: 29, 30, 32, 43 (210) EXP. NO.: 18/43455 (730) SOLICITANTE: Industrias Banilejas, SAS. (220) FECHA SOLICITUD: 25 de octubre de 2018</p>	 <p>(540) MARCA: Chocolate con marshmallow y chantilly Santo Domingo (Mixta) (511) CLASE: 29, 30, 32, 43 (210) EXP. NO.: 18/43682 (730) SOLICITANTE: Industrias Banilejas, SAS. (220) FECHA SOLICITUD: 26 de octubre de 2018</p>	 <p>(540) MARCA: Chocolate Santo Domingo Coffee Shop (Mixta) (511) CLASE: 29, 30, 32, 43 (210) EXP. NO.: 18/46475 (730) SOLICITANTE: Industrias Banilejas, SAS. (220) FECHA SOLICITUD: 16 de noviembre de 2018</p>	 <p>(540) MARCA: Chocolate tiramisú Santo Domingo (Mixta) (511) CLASE: 29, 30, 32, 43 (210) EXP. NO.: 18/43445 (730) SOLICITANTE: Industrias Banilejas, SAS. (220) FECHA SOLICITUD: 25 de octubre de 2018</p>
 <p>(540) MARCA: Chocolate tradicional Santo Domingo (Mixta) (511) CLASE: 29, 30, 32, 43 (210) EXP. NO.: 18/43689 (730) SOLICITANTE: Industrias Banilejas, SAS. (220) FECHA SOLICITUD: 26 de octubre de 2018</p>	 <p>(540) MARCA: Coco Latte Santo Domingo (Mixta) (511) CLASE: 29, 30, 32, 43 (210) EXP. NO.: 18/34809 (730) SOLICITANTE: Industrias Banilejas, SAS. (220) FECHA SOLICITUD: 24 de agosto de 2018</p>	 <p>(540) MARCA: Coconut Frappe Santo Domingo (Mixta) (511) CLASE: 29, 30, 32, 43 (210) EXP. NO.: 18/43451 (730) SOLICITANTE: Industrias Banilejas, SAS. (220) FECHA SOLICITUD: 25 de octubre de 2018</p>	 <p>(540) MARCA: Coffee Cards Santo Domingo (Mixta) (511) CLASE: 29, 30, 32, 43 (210) EXP. NO.: 18/46486 (730) SOLICITANTE: Industrias Banilejas, SAS. (220) FECHA SOLICITUD: 16 de noviembre de 2018</p>
 <p>(540) MARCA: Coffee Punch Santo Domingo (Mixta) (511) CLASE: 29, 30, 32, 43 (210) EXP. NO.: 18/46155 (730) SOLICITANTE: Industrias Banilejas, SAS. (220) FECHA SOLICITUD: 14 de noviembre de 2018</p>	 <p>(540) MARCA: Crema de Café Santo Domingo (Mixta) (511) CLASE: 29, 30, 32, 43 (210) EXP. NO.: 18/46485 (730) SOLICITANTE: Industrias Banilejas, SAS. (220) FECHA SOLICITUD: 16 de noviembre de 2018</p>	 <p>(540) MARCA: Dominican Coffee Santo Domingo (Mixta) (511) CLASE: 29, 30, 32, 43 (210) EXP. NO.: 18/34831 (730) SOLICITANTE: Industrias Banilejas, SAS. (220) FECHA SOLICITUD: 24 de agosto de 2018</p>	 <p>(540) MARCA: Espresso macchiato Santo Domingo (Mixta) (511) CLASE: 29, 30, 32, 43 (210) EXP. NO.: 18/43448 (730) SOLICITANTE: Industrias Banilejas, SAS. (220) FECHA SOLICITUD: 25 de octubre de 2018</p>
 <p>(540) MARCA: Espresso panna Santo Domingo (Mixta) (511) CLASE: 29, 30, 32, 43 (210) EXP. NO.: 18/43446 (730) SOLICITANTE: Industrias Banilejas, SAS. (220) FECHA SOLICITUD: 25 de octubre de 2018</p>	 <p>(540) MARCA: Hazelnut Coffee Santo Domingo (Mixta) (511) CLASE: 29, 30, 32, 43 (210) EXP. NO.: 18/34833 (730) SOLICITANTE: Industrias Banilejas, SAS. (220) FECHA SOLICITUD: 24 de agosto de 2018</p>	 <p>(540) MARCA: Ice Coffee Santo Domingo Coffee Shop (Mixta) (511) CLASE: 29, 30, 32, 43 (210) EXP. NO.: 18/46476 (730) SOLICITANTE: Industrias Banilejas, SAS. (220) FECHA SOLICITUD: 16 de noviembre de 2018</p>	 <p>(540) MARCA: Irish cream Coffee Santo Domingo (Mixta) (511) CLASE: 29, 30, 32, 43 (210) EXP. NO.: 18/43664 (730) SOLICITANTE: Industrias Banilejas, SAS. (220) FECHA SOLICITUD: 26 de octubre de 2018</p>
 <p>(540) MARCA: Latte Saborizado Santo Domingo (Mixta) (511) CLASE: 29, 30, 32, 43 (210) EXP. NO.: 18/43663 (730) SOLICITANTE: Industrias Banilejas, SAS. (220) FECHA SOLICITUD: 26 de octubre de 2018</p>	 <p>(540) MARCA: Latte Santo Domingo (Mixta) (511) CLASE: 29, 30, 32, 43 (210) EXP. NO.: 18/43447 (730) SOLICITANTE: Industrias Banilejas, SAS. (220) FECHA SOLICITUD: 25 de octubre de 2018</p>	 <p>(540) MARCA: Limonada Santo Domingo (Mixta) (511) CLASE: 29, 30, 32, 43 (210) EXP. NO.: 18/45301 (730) SOLICITANTE: Industrias Banilejas, SAS. (220) FECHA SOLICITUD: 8 de noviembre de 2018</p>	 <p>(540) MARCA: Moka White Coffee Santo Domingo (Mixta) (511) CLASE: 29, 30, 32, 43 (210) EXP. NO.: 18/34835 (730) SOLICITANTE: Industrias Banilejas, SAS. (220) FECHA SOLICITUD: 24 de agosto de 2018</p>
 <p>(540) MARCA: Mokaccino Santo Domingo (Mixta) (511) CLASE: 29, 30, 32, 43 (210) EXP. NO.: 18/34830 (730) SOLICITANTE: Industrias Banilejas, SAS. (220) FECHA SOLICITUD: 24 de agosto de 2018</p>	 <p>(540) MARCA: Pasión de Chocolate Santo Domingo (Mixta) (511) CLASE: 29, 30, 32, 43 (210) EXP. NO.: 18/43449 (730) SOLICITANTE: Industrias Banilejas, SAS. (220) FECHA SOLICITUD: 25 de octubre de 2018</p>	 <p>(540) MARCA: Santo Domingo Ice (Mixta) (511) CLASE: 29, 30, 32, 43 (210) EXP. NO.: 18/44692 (730) SOLICITANTE: Industrias Banilejas, SAS. (220) FECHA SOLICITUD: 2 de noviembre de 2018</p>	 <p>(540) MARCA: Smoothie Chinola Santo Domingo (Mixta) (511) CLASE: 29, 30, 32, 43 (210) EXP. NO.: 18/46150 (730) SOLICITANTE: Industrias Banilejas, SAS. (220) FECHA SOLICITUD: 14 de noviembre de 2018</p>
 <p>(540) MARCA: Smoothie Fresa Santo Domingo (Mixta) (511) CLASE: 29, 30, 32, 43 (210) EXP. NO.: 18/46158 (730) SOLICITANTE: Industrias Banilejas, SAS. (220) FECHA SOLICITUD: 14 de noviembre de 2018</p>	 <p>(540) MARCA: Smoothie Piña Colada Santo Domingo (Mixta) (511) CLASE: 29, 30, 32, 43 (210) EXP. NO.: 18/46163 (730) SOLICITANTE: Industrias Banilejas, SAS. (220) FECHA SOLICITUD: 14 de noviembre de 2018</p>	 <p>(540) MARCA: Soda italiana de Fresa Santo Domingo (Mixta) (511) CLASE: 29, 30, 32, 43 (210) EXP. NO.: 18/46153 (730) SOLICITANTE: Industrias Banilejas, SAS. (220) FECHA SOLICITUD: 14 de noviembre de 2018</p>	 <p>(540) MARCA: Soda italiana de Kiwi Santo Domingo (Mixta) (511) CLASE: 29, 30, 32, 43 (210) EXP. NO.: 18/45312 (730) SOLICITANTE: Industrias Banilejas, SAS. (220) FECHA SOLICITUD: 8 de noviembre de 2018</p>
 <p>(540) MARCA: Strawberry Cream Santo Domingo (Mixta) (511) CLASE: 29, 30, 32, 43 (210) EXP. NO.: 18/45307 (730) SOLICITANTE: Industrias Banilejas, SAS. (220) FECHA SOLICITUD: 8 de noviembre de 2018</p>	 <p>(540) MARCA: Té Chais Santo Domingo Coffee Shop (Mixta) (511) CLASE: 29, 30, 32, 43 (210) EXP. NO.: 18/46483 (730) SOLICITANTE: Industrias Banilejas, SAS. (220) FECHA SOLICITUD: 16 de noviembre de 2018</p>	 <p>(540) MARCA: Té frío Frappé Santo Domingo (Mixta) (511) CLASE: 29, 30, 32, 43 (210) EXP. NO.: 18/45299 (730) SOLICITANTE: Industrias Banilejas, SAS. (220) FECHA SOLICITUD: 8 de noviembre de 2018</p>	 <p>(540) MARCA: Té frío Santo Domingo (Mixta) (511) CLASE: 29, 30, 32, 43 (210) EXP. NO.: 18/45311 (730) SOLICITANTE: Industrias Banilejas, SAS. (220) FECHA SOLICITUD: 8 de noviembre de 2018</p>
 <p>(540) MARCA: White moka coffee Santo Domingo (Mixta) (511) CLASE: 29, 30, 32, 43 (210) EXP. NO.: 18/43452 (730) SOLICITANTE: Industrias Banilejas, SAS. (220) FECHA SOLICITUD: 25 de octubre de 2018</p>	 <p>(540) MARCA: D S LABORATORIES BIOTECH DERMATOLOGY (Mixta) (511) CLASE: 3, 5 (210) EXP. NO.: 18/35613 (730) SOLICITANTE: Divine Skin Laboratories, S.A. De C.V. (220) FECHA SOLICITUD: 30 de agosto de 2018</p>	 <p>(540) MARCA: HALAL MUSLIM WORLD LEAGUE aylan &amp; bros Makkah Al-Mukarramah (Mixta) (511) CLASE: 3, 5, 25, 29, 30, 31, 32, 35, 36, 43 (210) EXP. NO.: 18/38262 (730) SOLICITANTE: Muslim World League / Makkah Al Mukarramah Halal Co. Limited (220) FECHA SOLICITUD: 19 de septiembre de 2018</p>	 <p>(540) MARCA: MWM Energy. Efficiency. Environment. (Mixta) (511) CLASE: 7, 11, 37 (210) EXP. NO.: 18/47081 (730) SOLICITANTE: Caterpillar Energy Solutions GMBH (220) FECHA SOLICITUD: 21 de noviembre de 2018</p>
 <p>(540) MARCA: CEF- Santo Domingo (Mixta) (511) CLASE: 9, 16, 41 (210) EXP. NO.: 18/43685</p>	 <p>(730) SOLICITANTE: Arturo De Las Heras García (220) FECHA SOLICITUD: 26 de octubre de 2018</p>	 <p>(540) MARCA: (Figurativa) (511) CLASE: 9, 35, 36, 38, 42, 45 (210) EXP. NO.: 18/46520 (730) SOLICITANTE: WhatsApp, Inc. (220) FECHA SOLICITUD: 16 de noviembre de 2018</p>	 <p>(540) NOMBRE COMERCIAL: (Emblema) (210) EXP. NO.: 18/43761 (730) SOLICITANTE: El Molino Deportivo, S.R.L. (220) FECHA SOLICITUD: 22 de noviembre de 2018 (111) REGISTRO: 531022</p>

VIENE DE LA PÁGINA ANTERIOR

 <p>(540) NOMBRE COMERCIAL: (Rótulo) (210) EXP. NO.: 18/47787 (730) SOLICITANTE: Imecip SRL. (220) FECHA SOLICITUD: 27 de noviembre de 2018 (111) REGISTRO: 531689</p>	 <p>(540) NOMBRE COMERCIAL: (Rótulo) (210) EXP. NO.: 18/40611 (730) SOLICITANTE: William Alberto Lorenzo Arias (220) FECHA SOLICITUD: 30 de noviembre de 2018 (111) REGISTRO: 531968</p>	 <p>(540) NOMBRE COMERCIAL: (Rótulo) (210) EXP. NO.: 18/48272 (730) SOLICITANTE: Acción Callejera Fundación Educativa, Inc. (220) FECHA SOLICITUD: 30 de noviembre de 2018 (111) REGISTRO: 531843</p>	 <p>Alianza de Pro-Unificada Pacífica de China en Dominicana H.W.</p> <p>(540) NOMBRE COMERCIAL: (Rótulo) (210) EXP. NO.: 18/48400</p> <p>(730) SOLICITANTE: Wing Chiong Ho Wong. (220) FECHA SOLICITUD: 3 de diciembre de 2018 (111) REGISTRO: 531984</p>
 <p>(540) NOMBRE COMERCIAL: (Rótulo) (210) EXP. NO.: 18/48847 (730) SOLICITANTE: Cilios, S.R.L. (220) FECHA SOLICITUD: 5 de diciembre de 2018 (111) REGISTRO: 532283</p>	 <p>(540) NOMBRE COMERCIAL: (Rótulo) (210) EXP. NO.: 18/48624 (730) SOLICITANTE: Antonio Cruz Rojas (220) FECHA SOLICITUD: 4 de diciembre de 2018 (111) REGISTRO: 532160</p>	 <p>(540) NOMBRE COMERCIAL: (Rótulo) (210) EXP. NO.: 18/47063 (730) SOLICITANTE: Manuel Urdes Sánchez Corniell (220) FECHA SOLICITUD: 21 de noviembre de 2018 (111) REGISTRO: 531597</p>	 <p>(540) NOMBRE COMERCIAL: (Rótulo) (210) EXP. NO.: 18/47253 (730) SOLICITANTE: Stuven Charles Dorsey (220) FECHA SOLICITUD: 26 de noviembre de 2018 (111) REGISTRO: 531234</p>
 <p>(540) NOMBRE COMERCIAL: (Rótulo) (210) EXP. NO.: 18/48511 (730) SOLICITANTE: Orlando Díaz Suarez (220) FECHA SOLICITUD: 3 de diciembre de 2018 (111) REGISTRO: 531999</p>	 <p>(540) NOMBRE COMERCIAL: (Rótulo) (210) EXP. NO.: 18/47728 (730) SOLICITANTE: Esmeldy Rodríguez López (220) FECHA SOLICITUD: 27 de noviembre de 2018 (111) REGISTRO: 531481</p>	 <p>(540) NOMBRE COMERCIAL: (Rótulo) (210) EXP. NO.: 18/47981 (730) SOLICITANTE: Cooperativa de Ahorros, Créditos y Sm Edesur, Edecoop. (220) FECHA SOLICITUD: 28 de noviembre de 2018 (111) REGISTRO: 531574</p>	 <p>(540) NOMBRE COMERCIAL: (Rótulo) (210) EXP. NO.: 18/47267 (730) SOLICITANTE: Constructora Ginaka (220) FECHA SOLICITUD: 22 de noviembre de 2018 (111) REGISTRO: 531190</p>
 <p>(540) NOMBRE COMERCIAL: (Rótulo) (210) EXP. NO.: 18/47269 (730) SOLICITANTE: Constructora Ginaka (220) FECHA SOLICITUD: 22 de noviembre de 2018 (111) REGISTRO: 531189</p>	 <p>(540) NOMBRE COMERCIAL: (Rótulo) (210) EXP. NO.: 18/31813</p> <p>(730) SOLICITANTE: Guillermo Eliazar Guzmán (220) FECHA SOLICITUD: 29 de noviembre de 2018 (111) REGISTRO: 531671</p>	 <p>(540) NOMBRE COMERCIAL: (Rótulo) (210) EXP. NO.: 18/47560 (730) SOLICITANTE: Celeste N. Rodríguez N. / José De Jesús Bueno H. (220) FECHA SOLICITUD: 26 de noviembre de 2018 (111) REGISTRO: 531278</p>	 <p>(540) NOMBRE COMERCIAL: (Rótulo) (210) EXP. NO.: 18/47791 (730) SOLICITANTE: Milciades Arturo Noboa Gutiérrez (220) FECHA SOLICITUD: 27 de noviembre de 2018 (111) REGISTRO: 531546</p>
 <p>(540) NOMBRE COMERCIAL: (Rótulo) (210) EXP. NO.: 18/24865 (730) SOLICITANTE: Francheska Mora Martínez (220) FECHA SOLICITUD: 18 de junio de 2018 (111) REGISTRO: 531722</p>	 <p>(540) NOMBRE COMERCIAL: (Rótulo) (210) EXP. NO.: 18/47296 (730) SOLICITANTE: Clara María Fliess (220) FECHA SOLICITUD: 22 de noviembre de 2018 (111) REGISTRO: 531239</p>	 <p>(540) NOMBRE COMERCIAL: (Rótulo) (210) EXP. NO.: 18/48612 (730) SOLICITANTE: José E. Vargas S. / Dahiana Calcaño de Vargas (220) FECHA SOLICITUD: 4 de noviembre de 2018 (111) REGISTRO: 532159</p>	 <p>(540) NOMBRE COMERCIAL: (Rótulo) (210) EXP. NO.: 18/48417 (730) SOLICITANTE: Federico Félix Isaac (220) FECHA SOLICITUD: 3 de diciembre de 2018 (111) REGISTRO: 531937</p>
 <p>(540) NOMBRE COMERCIAL: (Rótulo) (210) EXP. NO.: 18/46375 (730) SOLICITANTE: María Isabel Fernández López (220) FECHA SOLICITUD: 16 de noviembre de 2018 (111) REGISTRO: 531088</p>	 <p>(540) NOMBRE COMERCIAL: (Rótulo) (210) EXP. NO.: 18/48218 (730) SOLICITANTE: Carmen M. Tejeda M. / Gabino U. Ovalles (220) FECHA SOLICITUD: 29 de noviembre de 2018 (111) REGISTRO: 531862</p>	 <p>(540) NOMBRE COMERCIAL: (Rótulo) (210) EXP. NO.: 18/45191</p> <p>(730) SOLICITANTE: Luis Guillermo Monción Minier (220) FECHA SOLICITUD: 26 de noviembre de 2018 (111) REGISTRO: 531091</p>	 <p>(540) NOMBRE COMERCIAL: (Rótulo) (210) EXP. NO.: 18/36518 (730) SOLICITANTE: Tayron Felipe Reyes Domínguez (220) FECHA SOLICITUD: 6 de septiembre de 2018 (111) REGISTRO: 531287</p>
 <p>(540) NOMBRE COMERCIAL: (Rótulo) (210) EXP. NO.: 18/36038 (730) SOLICITANTE: New Home Construcciones, S.R.L. (220) FECHA SOLICITUD: 26 de noviembre de 2018 (111) REGISTRO: 531285</p>	 <p>(540) NOMBRE COMERCIAL: (Rótulo) (210) EXP. NO.: 18/42285 (730) SOLICITANTE: Tojaira Clarivel Pérez Castro (220) FECHA SOLICITUD: 27 de noviembre de 2018 (111) REGISTRO: 531376</p>	 <p>(540) NOMBRE COMERCIAL: (Rótulo) (210) EXP. NO.: 18/48020 (730) SOLICITANTE: Asociación Parque Industrial Monumental Sur Inc. (220) FECHA SOLICITUD: 28 de noviembre de 2018 (111) REGISTRO: 531739</p>	 <p>(540) NOMBRE COMERCIAL: (Rótulo) (210) EXP. NO.: 18/41977 (730) SOLICITANTE: Patricia Joseph Pie (220) FECHA SOLICITUD: 28 de noviembre de 2018 (111) REGISTRO: 531462</p>
 <p>(540) NOMBRE COMERCIAL: (Rótulo) (210) EXP. NO.: 18/48057 (730) SOLICITANTE: Inversiones Sarali SRL. (220) FECHA SOLICITUD: 29 de noviembre de 2018 (111) REGISTRO: 531658</p>	 <p>(540) NOMBRE COMERCIAL: (Rótulo) (210) EXP. NO.: 18/44848 (730) SOLICITANTE: Olga Lyzhina (220) FECHA SOLICITUD: 6 de noviembre de 2018 (111) REGISTRO: 531486</p>	 <p>(540) NOMBRE COMERCIAL: (Rótulo) (210) EXP. NO.: 18/45932 (730) SOLICITANTE: Juan de León Gutiérrez (220) FECHA SOLICITUD: 13 de noviembre de 2018 (111) REGISTRO: 531040</p>	 <p>(540) NOMBRE COMERCIAL: (Rótulo) (210) EXP. NO.: 18/47119 (730) SOLICITANTE: Miguel Ángel Sosa Bruno (220) FECHA SOLICITUD: 22 de noviembre de 2018 (111) REGISTRO: 531413</p>
 <p>(540) NOMBRE COMERCIAL: (Rótulo) (210) EXP. NO.: 18/47329 (730) SOLICITANTE: Eduardo Miguel Trueba Leyba (220) FECHA SOLICITUD: 23 de noviembre de 2018 (111) REGISTRO: 531263</p>	 <p>(540) NOMBRE COMERCIAL: (Rótulo) (210) EXP. NO.: 18/48588 (730) SOLICITANTE: Alonso Junior Rosario Chalas (220) FECHA SOLICITUD: 4 de diciembre de 2018 (111) REGISTRO: 532151</p>	 <p>(540) NOMBRE COMERCIAL: (Rótulo) (210) EXP. NO.: 18/43858 (730) SOLICITANTE: Saint Michael's School (220) FECHA SOLICITUD: 30 de noviembre de 2018 (111) REGISTRO: 531952</p>	 <p>(540) NOMBRE COMERCIAL: (Rótulo) (210) EXP. NO.: 18/48553 (730) SOLICITANTE: Jatna C. Pérez T. / Clifford Duvert / David Marcellus / Hans Edouard Clement (220) FECHA SOLICITUD: 03 de diciembre de 2018 (111) REGISTRO: 532018</p>

ONAPI

Cualquier sugerencia o reclamos dirigirse a publicaciones ONAPI

m.seijas@onapi.gov.do