



Larimar Barahona ya está certificado Denominación de Origen

ONAPI entrega certificado al Ministerio de Energía y Minas

En el marco de la celebración del “Día Nacional del Larimar”, ONAPI hizo entrega al Ministerio de Energía y Minas (MEM) de la Denominación de Origen (DO) Larimar Barahona que protege a esa piedra semipreciosa, coronando así de manera exitosa un esfuerzo realizado por el Estado Dominicano en procura de mantener la cotización de esta piedra cuya demanda va en aumento, lo que evita su falsificación y genera un instrumento determinante que repercutirá en desarrollo económico para las localidades mineras del país.

La certificación de la DO al Larimar forma parte del programa de promoción de los activos marcarios que realiza la ONAPI, al que se ha unido el Ministerio encargado de la protección de los derechos mineros del país.

El título que otorga derecho de propiedad industrial a nombre del Estado Dominicano fue entregado por la doctora Sandy Lockward, directora general de ONAPI al doctor Antonio Isa Conde, ministro de Energía y Minas.

En el acto de entrega, realizado en el despacho del ministro del MEM, la directora general de ONAPI estuvo acompañada por el equipo técnico que trabajó en el proceso cuyo feliz término permite el ingreso del Larimar Barahona al selecto grupo de productos minerales protegidos por títulos de exclusivos, como la Piedra Cruz de Laraquete, chilena y el Ambar de Chiapas, mejicano.

Al recibir el título de concesión, Isa Conde agradeció el aporte de ONAPI al posicionamiento protegido de la piedra semipreciosa, que puede



La Dra. Sandy Lockward, directora general de ONAPI, entrega el certificado con la Denominación de Origen “Larimar Barahona” al Ministro de Energía y Minas, Dr. Antonio Isa Conde.

Fotos: Ramón Romero

ser no sólo una DO, sino una materia prima alrededor de la cual es posible impulsar una industria generadora de divisas y empleos con impacto positivo en el desarrollo humano de las comunidades donde están las minas.

Dijo que el otorgamiento de la Denominación de Origen Larimar Barahona es recibida justo cuando el presidente Danilo Medina emite el decreto 481-18, que ordena al MEM supervisar y autorizar todo lo relativo a explotación, extracción y exportación de la piedra. “Estamos en el inicio de un círculo virtuoso, que puede ser un arma de lucha contra la pobreza”, señaló.

El Larimar

Es una piedra con características altamente distintivas conforme lo describe el pliego de la Denominación de Origen (pectolita que constituye un mineral compuesto de un inosilicato hidrato de calcio y sodio, única en su especie. El color varía entre azul profundo, azul claro, azul celeste y verde, y blanco).

Para evitar la falsificación de productos de Larimar, el Estado Dominicano decidió la protección mediante Denominación de Origen, con un pliego de estricto cumplimiento de manera que sólo aquellos que exploten en las zonas de concesión



OFICINA PRINCIPAL
Av. Los Próceros No. 11,
Santo Domingo.
Tel.: 809-567-7474
Fax: 809-732-7758

CONTÁCTENOS:
Línea de atención al usuario.
809-732-4447

SANTIAGO DE LOS CABALLEROS
Av. Estrella Sadhalá, Edif.
Antonio Guzmán Fernández.
Tel.: 809-582-4059
Fax: 809-583-8437

MUNICIPIO STO. DGO. ESTE
Oficina Regional Este ORE
Autopista San Isidro,
Plaza Coral Mall,
2do nivel Local B-66,
Tel. 809-567-7474 ext. 3000

SAN FRANCISCO DE MACORÍS
Plaza Colonial, Suite 14-B,
Avenida Antonio Guzmán Fernández
Tel.: 809-588-2052
Ext. 3436

VIENE DE LA PÁGINA ANTERIOR



Funcionarios de ONAPI y del Ministerio de Energía y Minas, presentes en la entrega del certificado con la Denominación de Origen "Larimar Barahona".

certificadas por el MEM y con las características definidas por el pliego, podrán utilizar el término Larimar Barahona, en sus productos derivados, en su mayoría orfebrería.

Larimar Barahona; historia de una Denominación de Origen

Varios eventos importantes sucedieron para hilvanar una historia que finalmente exhibimos con éxito y que inicia con la recopilación de la documentación que avala la Denominación de Origen Larimar Barahona y destaca aportes previos llevados a cabo desde el 2017 por ONAPI, CEI-RD, CENADARTE, INDOCAL, PRO-COMPETITIVIDAD, BANCA SOLIDARIA y FODEARTE (Ministerio de Industria, Comercio y Mipymes) para lograr este objetivo.

El primer encuentro con el Ministerio de Energía y Minas fue realizado en las Instalaciones de Cenadarte, en febrero de 2017; allí se presentó la resolución emitida por ese ministerio, donde se prohíbe la exportación en bruto del Larimar. En esa reunión ONAPI propuso que se impulse la Denominación de Origen, a partir de las regulaciones realizadas para la extracción del mineral.

A partir de esa reunión el CEIRD se acercó a ONAPI con la idea de acompañarnos en el proceso de solicitud de la DO del Larimar, debido a que clientes internacionales exigen el certificado, que le garantice la procedencia de esta piedra semipreciosa.

En febrero de 2017, celebramos un encuentro en el CEI-RD -donde participaron varias instituciones gubernamentales involucradas en los temas del Larimar- para dar inicio a los procesos de la solicitud de la Denominación de Origen, donde la ONAPI instruyó sobre las pautas a se-



Inés De los Santos, Lisibell Cordero y Michelle Guzmán como parte del equipo técnico de ONAPI viajaron a las Filipinas en la ciudad de Barahona, donde visitaron la mina de Larimar con el objetivo de conocer las técnicas de extracción de esta piedra preciosa dominicana.

guir para la posterior presentación de esta solicitud y sus anexos.

En esta reunión se conformó el comité de seguimiento a la Denominación de Origen, integrado por el CEI-RD (temas de exportación), Banca Solidaria (por el manejo de la Escuela de Larimar Bahoruco), Indocal (temas de las normas de calidad), el Ministerio de industria, Comercio y Pymes y el Ministerio de Energía y Minas, como titular.

En mayo de 2017, fue realizado otro encuentro con las entidades que actualmente están involucradas en la solicitud de la DO del Larimar, donde estuvo presente la doctora Sandy Lockward, directora general de ONAPI y representantes del MEM quienes quedaron como delegados de someter dicha solicitud y presentar los pliegos y estudios que a ésta le acompañan.

Viaje a las minas

En enero de 2018, los equipos de ONAPI y del MEM viajaron a las Filipinas en la ciudad de Barahona, donde visitaron la mina de Larimar, con el objetivo de conocer las técnicas de extracción de esta piedra preciosa dominicana y las diferentes variedades en la que ésta se presenta. El recorrido de inicio con la visita a la mina donde conocieron el túnel principal, diferentes cuevas extractoras y la Escuela Taller que cuenta con una tienda de joyería con diferentes productos a base de Larimar.

Posteriormente se realizaron una serie de encuentros y reuniones, a fin de revisar y acompañar el proceso de la solicitud de la DO, conjuntamente con el Ministerio de Energía y Minas, de la mano de Raysa Paulino, consultora Jurídica, María Laura Prota, coordinadora Técnica y la Lic. Yris González, directora de Programas Especiales).

DEPARTAMENTO DE INVENCIONES

MUY IMPORTANTE

A PARTIR DE LA FECHA DE LA PRIMERA PUBLICACIÓN, EL SOLICITANTE DEBE EFECTUAR EL PAGO DE EXAMEN DE FONDO EN UN PLAZO DE DOCE MESES IMPROPRORROGABLES, BAJO LA PENA DE DECLARARSE EL ABANDONO DE PLENO DERECHO. (ART. 22.1 LEY 20-00 SOBRE PROPIEDAD INDUSTRIAL).

SOLICITUD DE PATENTE DE INVENCION EN FASE NACIONAL PCT

LISTA DE CÓDIGOS INID DE LA NORMA ST.9 OMPI.

- 11 NÚMERO DE PATENTE/REGISTRO NACIONAL.
- 12 DESIGNACIÓN DEL TIPO DE DOCUMENTO.
- 21 NÚMERO DE SOLICITUD NACIONAL.
- 22 FECHA DE PRESENTACIÓN NACIONAL.
- 30 DATOS DE PRIORIDAD SEGUN CONVENIO DE PARIS.
- 43 FECHA DE PUBLICACION DE LA SOLICITUD NACIONAL.
- 51 CLASIFICACIÓN INTERNACIONAL DE PATENTES.
- 54 TÍTULO.
- 57 RESUMEN /FIGURAS.
- 61 NÚMERO/FECHA DE PRESENTACIÓN DE LA SOLICITUD ANTERIOR DE LA PATENTE, MODELO DE UTILIDAD O TÍTULO SIMILAR CONCEDIDO ANTERIORMENTE, RESPECTO DEL CUAL EL PRESENTE DOCUMENTO CONSTITUYE UNA ADICIÓN.
- 62 NÚMERO/FECHA DE PRESENTACIÓN DE LA SOLICITUD ANTERIOR DE LA QUE EL PRESENTE DOCUMENTO CONSTITUYE UNA FRACCIÓN.
- 71 SOLICITANTE(S).
- 72 INVENTOR(ES)/DISEÑADOR(ES).
- 74 REPRESENTANTE(S).
- 85 FECHA DE COMIENZO DE LA FASE NACIONAL
- 86 NÚMERO DE SOLICITUD INTERNACIONAL Y FECHA DE PRESENTACIÓN INTERNACIONAL PCT.
- 87 NÚMERO DE PUBLICACIÓN INTERNACIONAL Y FECHA DE PUBLICACIÓN INTERNACIONAL PCT.

LISTA DE CÓDIGOS DE DOS LETRAS DE LA NORMA ST.3.

- | | |
|--|---------------------------|
| DE - ALEMANIA | AT - AUSTRIA |
| ES - ESPAÑA | CN - CHINA |
| VE - VENEZUELA | US - ESTADOS UNIDOS |
| CH - SUIZA | NO - NORUEGA |
| CA - CANADÁ | VN - VIETNAM |
| UA - UCRANIA | HO - HOLANDA |
| IT - ITALIA | FR - FRANCIA |
| GB - REINO UNIDO | DO - REPUBLICA DOMINICANA |
| NZ - NUEVA ZELANDA | NL - PAISES BAJOS |
| TN - TUNEZ | BR - BRASIL |
| AU - AUSTRALIA | MY - MALASIA |
| BE - BELGICA | CO - COLOMBIA |
| IN - INDIA | CU - CUBA |
| MA - MARRUECOS | AR - ARGENTINA |
| SI - ESLOVENIA | HU - HUNGRIA |
| KR - COREA | ZA - SUDÁFRICA |
| HR - CROACIA | SE - SUECIA |
| RS - SERBIA | MX - MÉXICO |
| TT - TRINIDAD Y TOBAGO | PK - PAKISTÁN |
| JM - JAMAICA | EC - ECUADOR |
| AR - ARGENTINA | |
| EUIPO-OFCINA DE PROPIEDAD INTELECTUAL DE LA UNIÓN EUROPEA. | |

12 SOLICITUD DE PATENTE DE INVENCION FASE NACIONAL PCT.

- 21 P2018-0144
- 85 11/06/2018
- 86 PCT/US2016/066219 12/12/2016
- 30 US 62/266,287 11/12/2015
- 87 WO2017/164944 28/09/2017
- 71 **SAMUEL FASONE**
8100 MAXTOWN ROAD, WESTERVILLE, 43082, OHIO, U.S.A.

74 GRELDY HERNANDEZ SOSA

72 SAMUEL FASONE [US]

51 F 41H 11/00, F 41H 9/10, G 08B 13/14

54 ACCESORIO DE ARMAS NO LETALES Y MÉTODO DE DEFENSA CON UN ARMA NO LETAL.

57 Se proporciona un accesorio de arma no letal y un método de defensa con un arma no letal. El accesorio de arma no letal incluye un portador que tiene un punto de contacto y un indicador de separación conectado al portador. El punto de contacto está configurado para interactuar con un arma no letal. Una señal de separación es transmitida por el indicador de separación tras la separación del arma no letal del portador.

12 SOLICITUD DE PATENTE DE INVENCION FASE NACIONAL PCT.

- 21 P2018-0170
- 85 24/07/2018
- 80 US 62/595,691 07/12/2017
- 71 **MALCOLM JOHN PAUL WRIGHT; BETTINA INGRID BRIEKE /BRIEKE FAMILY ASSETS LTD.**
12518 LAKE MARY JANE ROAD, 32832, ORLANDO, FLORIDA, [US]; 2701 SPIVEY LANE, 32837, ORLANDO, FLORIDA, [US] /25 EWSHOT GARDENS, GU10 5DG, EWSHOT, FARNHAM, [GB]

74 ANA ISABEL MESSINA VÁSQUEZ

72 MALCOLM JOHN PAUL WRIGHT [GB]; BETTINA INGRID BRIEKE [US]

51 E 04B 2/18, E 04C 1/00

54 SISTEMA Y PROCEDIMIENTO DE BLOQUES DE CONSTRUCCIÓN DE APILADO EN SECO

57 Una estructura de bloques de apilado en seco, que comprende: al menos una hilada que comprende bloques, comprendiendo cada uno: una primera y una segunda paredes laterales y una pared central, ubicada entre y paralela a las paredes laterales, en la que las paredes son rectangulares y tienen unos bordes inferior y superior ubicados en un primer plano y un segundo plano paralelo, un primer extremo y un segundo extremo ubicados en un tercer plano y un cuarto plano paralelo, perpendicular al primer plano; una primera y segunda almas transversales terminales que conectan respectivamente los extremos de las paredes, en el tercer y cuarto planos respectivamente, en la que las almas transversales terminales tienen un borde inferior ubicado en el primer plano; y dos almas transversales intermedias ubicadas entre el tercer y cuarto planos, y que conectan las paredes segunda y central, teniendo las almas transversales intermedias un borde inferior y un borde superior ubicados en el primer y segundo planos.

12 SOLICITUD DE PATENTE DE INVENCION FASE NACIONAL PCT.

- 21 P2018-0102
- 85 20/04/2018
- 86 PCT/US2016/058540 24/10/2016
- 30 EP EP16305211.1 24/02/2016;
US 62/246,113 25/10/2015;
US 62/322,029 13/04/2016
US 62/331,169 03/05/2016
- 87 WO 2017/074878 A1 04/05/2017

71 SANOFI /THE USA, AS REPRESENTED BY THE SECRETARY, DEPARTMENT OF HEALTH AND HUMAN SERVICES

54, RUE LA BOETIE, 75008, PARIS, [FR] /NATIONAL INSTITUTES OF HEALTH, 6011 EXECUTIVE BOULEVARD, SUITE 325, 20852, ROCKVILLE, MD, [US]

74 TANIA MIGUELINA CASTILLO BAEZ

72 ERCOLE RAO [DE]; JOCHEN KRUIP [DE]; HUAWEI QIU [US]; CHRISTIAN BEIL [DE]; JOCHEN BENINGA [DE]; CHRISTIAN LANGE [DE]; ZHI-YONG YANG [US]; GARY, J NABEL [US]; LING XU [US]; RONNIE WEI [US]; WULF, DIRK LEUSCHNER [DE]; MARK CONNORS [US]; JOHN, R MASCOLA [US]; RICHARD, A KOUP [US]; JINGHE HUANG [US]; TONGQING ZHOU [US]; PETER, D KWONG [US]; YOUNG, DO KWON [US]; AMARENDRA PEGU [US]; NICOLE A. DORIA-ROSE [US]; MANGAIARKARASI ASOKAN [US]

51 A 61K 39/42, C 07K 16/10

54 PROTEÍNAS DE UNIÓN TRIESPECÍFICAS Y/O TRIVALENTES PARA LA PREVENCIÓN O EL TRATAMIENTO DE LA INFECCIÓN POR VIH

57 En la presente memoria se proporcionan que comprenden proteínas de unión triespecíficas y/o trivalentes que comprenden cuatro cadenas polipeptídicas que forman tres sitios de unión a antígeno que se unen específicamente a una o más proteínas diana del VIH o uno o más receptores de células T, en donde un primer par de polipéptidos que forman la proteína de unión posee dominios variables duales que tienen una orientación cruzada y en donde un segundo par de polipéptidos que forman la proteína de unión posee un solo dominio variable. También se proporcionan en la presente memoria métodos para preparar proteínas de unión triespecíficas y/o trivalentes y usos de tales proteínas de unión para el tratamiento y/o la prevención de VIH/SIDA.

12 SOLICITUD DE PATENTE DE INVENCION FASE NACIONAL PCT.

- 21 P2018-0188
- 85 27/08/2018
- 86 PCT/US2017/019832 28/02/2017
- 30 US 62/301,364 29/02/2016
- 87 WO2017/151549 08/09/2017
- 71 **FMC CORPORATION**
2929 WALNUT STREET, 19104, PHILADELPHIA, PENNSYLVANIA, [US]

74 SHARIN PABLO DE ROCA

72 BRUCE C. BLACK [US]; NATHAN D. CALDWELL [US]; ROBERT B. ALBRIGHT [US]; DINA L. RICHMAN [US]

51 A 01N 37/06, A 01N 37/44, A 01P 17/00

54 REPELENTE DE INSECTOS

57 En un aspecto, la presente invención se relaciona con composiciones repelentes de plagas que comprenden un ácido graso y un éster de antranilato. En otro aspecto, la presente invención se relaciona con un método para repeler plagas empleando dicha composición. En otro aspecto, la presente invención se relaciona con productos formulados a partir de dicha composición.

12 SOLICITUD DE PATENTE DE INVENCION FASE NACIONAL PCT.

- 21 P2018-0241
- 85 02/11/2018
- 86 PCT/EP2017/059882 26/04/2017
- 30 EP 16167996.4 03/05/2016
- 87 WO2017/191000 09/11/2017
- 71 **BAYER PHARMA AKTIENGESELLSCHAFT**
MÜLLERSTR. 178, 13353, BERLIN, [DE].
- 74 **MARÍA DEL PILAR TRONCOSO**
- 72 ARWED CLEVE [DE]; STEFAN WERNER [DE]; NICO BRÄUER [DE]; HENRIK DAHLÖF [SE]; SIMON ANTHONY HERBERT [ZA]; MARKUS KOCH [DE]; MAREN OSMERS [DE]; ELIZABETH HARDAKER [GB]; ANTON LISHCHYNSKYI [UA]; STEFANIE MESCH [DE]
- 51 A 61K 31/41, A 61P 25/02, A 61P 25/16, A 61P 25/28, A 61P 35/00, A 61P 37/00, C 07C 231/18, C 07C 233/61, C 07C 311/40, C 07D 207/333, C 07D 207/416, C 07D 213/40, C 07D 213/60, C 07D 213/61, C 07D 213/64, C 07D 213/65, C 07D 213/74, C 07D 213/85, C 07D 231/12, C 07D 231/14, C 07D 231/16, C 07D 231/38, C 07D 231/56, C 07D 233/16, C 07D 233/64, C 07D 233/68, C 07D 235/06, C 07D 237/08, C 07D 239/04, C 07D 239/26, C 07D 239/30, C 07D 239/42, C 07D 249/06, C 07D 249/08, C 07D 249/10, C 07D 249/12, C 07D 249/14, C 07D 249/18, C 07D 249/20, C 07D 261/08, C 07D 263/32, C 07D 271/04, C 07D 271/06, C 07D 275/02, C 07D 277/26, C 07D 277/34, C 07D 277/56, C 07D 401/04, C 07D 403/04, C 07D 405/04, C 07D 405/06, C 07D 471/04

54 DERIVADOS AROMÁTICOS DE SULFONAMIDA.

57 Sulfonamidas aromáticas sustituidas de la fórmula (I) composiciones farmacéuticas y combinaciones que comprenden dichos compuestos y el uso de dichos compuestos para elaborar una composición farmacéutica para el tratamiento o la profilaxis de una enfermedad.

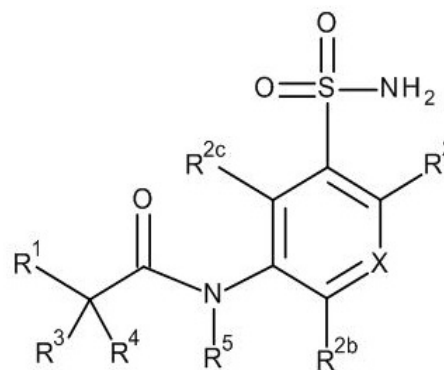

(I)

VIENE DE LA PÁGINA ANTERIOR

SOLICITUD DE PATENTE DE INVENCION

12 SOLICITUD DE PATENTE DE INVENCION

21 P2018-0161

85 02/07/2018

71 FRANCISCO JAVIER MURGUILDAY /LIVIO MUZZOLINI

1-B, HONDURAS DEL OESTE, 11101, DISTRITO NACIONAL, SANTO DOMINGO, [RD] /1-B, HONDURAS DEL OESTE, 11101, DISTRITO NACIONAL, SANTO DOMINGO, [RD]

74 LIVIO MUZZOLINI

72 FRANCISCO JAVIER MURGUILDAY [ES]; LIVIO MUZZOLINI [IT]

51 B 61B 7/00, B 65G 17/20

54 MÁQUINA AUTOMÁTICA O SEMIAUTOMÁTICA PARA ARRASTRE Y TRACCIÓN DE FRUTAS, VEGETALES, OBJETOS Y PERSONAS POR CABLE VÍA, OPERA SIN COMBUSTIBLE CON CONTROL REMOTO.

57 La máquina automática o semiautomática para arrastre y tracción de frutas, vegetales, objetos y personas por cable vía, opera sin combustible con control remoto, es un aparato destinado a la carga de objetos y personas en ambientes agrícola, industriales o comerciales, para ser instalado en sistemas de cable vía (sistemas de transporte en cables de acero rígido) y poder halar, equipos, frutas, cargas, insumos, plantas, materiales y personas siendo estas conectadas a través de separadores en modo de hilas tipo tren. La máquina puede operar en forma automática o semi-automática, la misma puede ser dirigida a través de mandos a distancia o controles montados en su chasis pudiendo controlar velocidad, aceleración, deceleración, frenada, paros y dirección. La máquina opera gracias a una transmisión tipo cadena y piñones y un motor eléctrico en corriente continua. En su distintas versiones la maquina opera gracias a un sistema de acumuladores recargables, de esta manera se permite la operación sin necesidad de utilizar combustibles contaminantes, cableados de alimentación o motores térmicos.

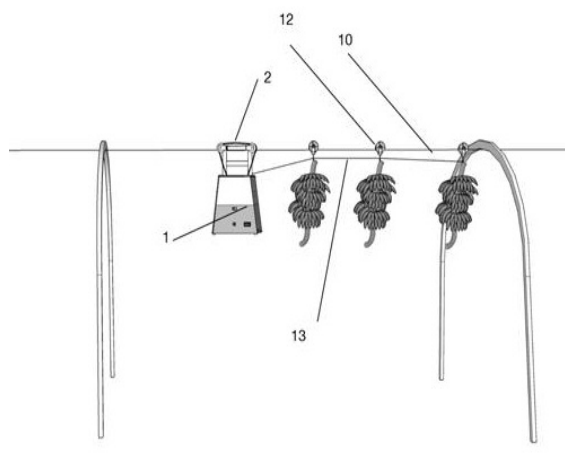

12 SOLICITUD DE PATENTE DE INVENCION FASE NACIONAL PCT

21 P2018-0246

85 09/11/2018

86 PCT/EP2017/060900 08/05/2017

30 EP 16168809.8 09/05/2016

87 WO2017/194459 16/11/2017

71 BAYER AKTIENGESELLSCHAFT /BAYER PHARMA AKTIENGESELLSCHAFT

KAISER-WILHELM-ALLEE 1, 51373, LEVERKUSEN, [DE] /MÜLLERSTR. 178, 13353, BERLIN, [DE]

74 MARÍA DEL PILAR TRONCOSO

72 KLEMENS LUSTIG [DE]; HEINRICH MEIER [DE]; DAMIAN BROCKSCHNIEDER [DE];

KERSTEN MATTHIAS GERICKE [DE]; DIETER MOOSMAYER [DE];

MARTINA SCHÄFER [DE]; CARSTEN TERJUNG [DE]; NIELS LINDNER [DE];

FLORIAN KÖLLING [DE]; THOMAS NEUBAUER [DE]; NICOLE BIBER [DE];

JÖRG MEDING [DE]; ANDREAS TIMMERMANN [DE]; DMITRY ZUBOV [RU];

VOLKER BADOCK [DE]; HIDEKI MIYATAKE ONDOZABAL [ES];

STEVEN MOORE [GB]; ALEXANDER SCHULZ [DE]

51 A 61K 31/437, A 61K 31/4375, A 61K 31/444, A 61K 31/4709, A 61K 31/497, A 61K 31/506, A 61K 45/06, A 61P 11/00, A 61P 9/10, C 07D 471/04, C 07D 519/00

54 5,6,7,8-TETRAHIDRO[1,2,4]TRIAZOLO[4,3-a]PIRIDIN-3(2H)-ONAS Y 2,5,6,7-TETRAHIDRO-3H-PYRROLO[2,1-c][1,2,4]TRIAZOL-3-ONES SUSTITUIDAS Y SU USO

57 La presente solicitud se refiere a nuevas 5,6,7,8-tetrahidro[1,2,4]triazolo[4,3-a]piridin-3(2H)-onas y 2,5,6,7-tetrahidro-3H-pirrolol[2,1-c][1,2,4]triazol-3-onas sustituidas, a procesos para su preparación, a su uso, solas o en combinaciones, para el tratamiento y/o la prevención de enfermedades y a su uso para la producción de medicamentos para el tratamiento y/o la prevención de enfermedades, en especial para el tratamiento y/o la prevención de trastornos de inflamación pulmonar.

12 SOLICITUD DE PATENTE DE INVENCION FASE NACIONAL PCT.

21 P2018-0153

85 22/06/2018

86 PCT/US2016/067654 20/12/2016

30 CN PCT/CN2015/098251 22/12/2015

87 WO2017/112617 29/06/2017

71 MERCK SHARP & DOHME CORP.

126 EAST LINCOLN AVENUE, 0907, RAHWAY, NEW JERSEY 07065, U.S.A.

74 HEADRICK

72 SUBHAREKHA RAGHAVAN [US]; HONG LI [CN]; YI-HENG CHEN [US];

JOIE GARFUNKLE [US]; RAPHELLE BERGER [FR]; GUOQING LI [US];

SHOUWU MIAO [CN]; CAMERON, J. SMITH [US]; JOHN STELMACH [US];

ALAN WHITEHEAD [US]; RUI ZHANG [US]; YONG ZHANG [US]; JIANMIN FU [US];

GANG JI [CN]; FALONG JIANG [CN]

51 A 61K 31/519, A 61P 9/00, A 61P 9/04, A 61P 9/10, A 61P 9/12, C 07D 487/04

54 DERIVADOS DE 4-AMINO-2-(1H-PIRAZOLO [3,4-B] PIRIDINA-3-IL)-6-OXO-6,7-DIHI-DRO-5H-PIRROLO [2,3-D] PIRIMIDINA Y LOS RESPECTIVOS DERIVADOS DE (1H-INDAZOL-3-IL) COMO MODULADORES CGMP PARA EL TRATAMIENTO DE ENFERMEDADES CARDIOVASCULARES

57 La invención proporciona compuestos de la Fórmula (I) o una sal farmacéuticamente aceptable de los mismos, en la que X, Y, Z, R1, R2, R4, Ra y los subíndices m, p y q son tal como se describen en el presente documento. Los compuestos o sus 10 sales farmacéuticamente aceptables pueden modular la producción corporal de guanosín monofosfato cíclico ("GMPc") y son generalmente adecuados para el tratamiento y la prevención de enfermedades que están asociadas con un equilibrio de GMPc perturbado. La invención también proporciona composiciones farmacéuticas que comprenden compuestos de Fórmula (I) o sales farmacéuticamente aceptables de los mismos. La invención también se refiere a 15 procedimientos para el uso de los compuestos o sus sales farmacéuticamente aceptables en el tratamiento y la prevención de las enfermedades mencionadas anteriormente y para la preparación de productos farmacéuticos para este fin.

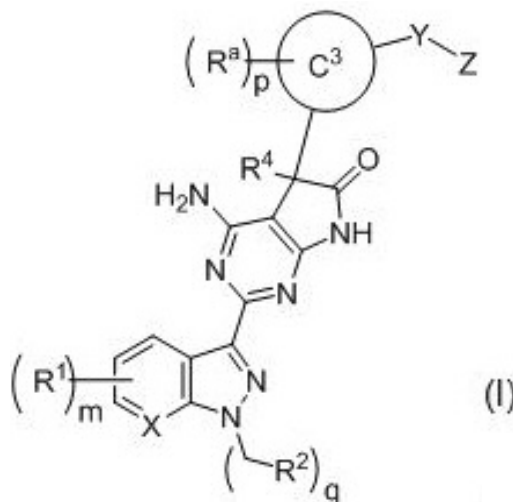
**SOLICITUD DE MODELO DE UTILIDAD**

12 SOLICITUD DE MODELO DE UTILIDAD

21 U2018-0208

22 27/09/2018

71 NIURKA MERCEDES GÓMEZ GERMÁN

AVE. ROBERTO PASTORIZA No. 556, EVARISTO MORALES, SANTO DOMINGO, [DO].

74 NIURKA MERCEDES GÓMEZ GERMÁN

72 NIURKA MERCEDES GOMEZ GERMAN [DO]

54 SOPORTE TIPO CARPETA PARA CUADERNOS Y LIBROS DIGITALES PARA ESTUDIANTES DE NIVEL ESCOLAR.

57 Un dispositivo único para libros de texto escolar y para cuadernos. Los cuales pueden estar integrados en un solo software de dos hojas o pantallas. Que contenga todos los textos escolares con el contenido solicitado por el sistema de educación, y todos los cuadernos por materia del grado al que se habilite. Permitiendo la conversión del formato impreso de libros, hacia un software, que soporte todos los textos escolares con contenido y calidad como si fuere físico. Esta herramienta facilitaría la comprensión de textos de manera ágil e interactiva. Así como la realización de asignaciones y prácticas. De poco volumen y bajo peso al ser transportado por los estudiantes. Además que previene el desgaste del ecosistema y la pérdida de útiles escolares durante el año escolar. Esta tecnología no se extraviaría por las herramientas de seguridad integradas y el GPS es aplicable también para quien la lleve en su mochila.

CONCESION DE PATENTE DE INVENCION

12 CONCESION DE PATENTE DE INVENCION.

11 P2015-0164

21 P20150164

85 02/07/2015

86 PCT/US2014/010350 06/01/2014

30 US 617748.892 04/01/2013

43 31/12/2015

87 WO2014/107666 A1 10/07/2014

71 MEDECO SECURITY LOCKS, INC.

3625 ALLEGHENY DRIVE, P.O. BOX 3075, 24153, SALEM, VIRGINIA, [US]

72 TANIA MIGUELINA CASTILLO BAEZ.

72 PETER H. FIELD [US]; CLYDE T. ROBERSON [US]; DAN BOADWINE [US]

51 E 05B 19/12

54 LLAVE CON ELEMENTO MOVIBLE DISPUESTO DENTRO DE LA HOJA DE LLAVE

57 UNA LLAVE CON UNO O MÁS ELEMENTOS MOVIBLES (110) QUE SE DESLIZAN DENTRO DE LA HOJA (100) DE UNA LLAVE SUSTANCIALMENTE PLANA PARA OPERAR UNA CERRADURA QUE INCLUYE UNA HOJA (100) CONFIGURADA PARA INSERTARSE EN LA CHAVETA DE UNA CERRADURA E INCLUYE RASGOS DE CONTORNO FORMADOS SOBRE UNA SUPERFICIE EXTERIOR DE LA HOJA QUE COINCIDEN CON LOS RASGOS DE CONTORNO CORRESPONDIENTES DE LA CHAVETA; LA LLAVE INCLUYE AL MENOS UN ELEMENTO MOVIBLE (110) DISPUESTO DENTRO DE UN REBAJO FORMADO EN LA HOJA (100) E INCLUYE UNA SUPERFICIE DE CONTORNO EXPUESTA AL EXTERIOR DE LA HOJA DE LLAVE (100); LA SUPERFICIE DE CONTORNO PUEDE INCLUIR RASGOS DE CONTORNO EXTERNOS QUE CORRESPONDEN EN FORMA CON AL MENOS UNA PORCIÓN DE LOS RASGOS DE CONTORNO DE LA CHAVETA; EL ELEMENTO MOVIBLE (110) PUEDE SER MOVIBLE DENTRO DEL REBAJO, CUANDO ENGANCHAN UN MIEMBRO DE BLOQUEO DENTRO DE LA CHAVETA, Y DESPUÉS DE TAL MOVIMIENTO, EL ELEMENTO ENGANCHARÁ UN ELEMENTO DE BLOQUEO DENTRO DE LA CERRADURA.

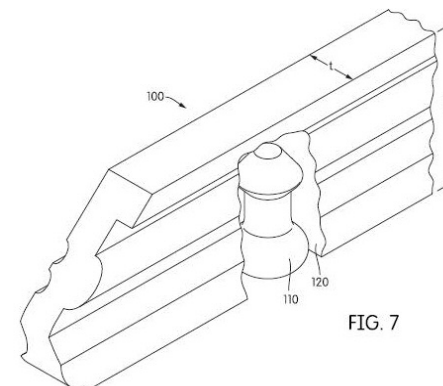

FIG. 7

REGISTRO DE MODELO DE UTILIDAD

12 REGISTRO DE MODELO DE UTILIDAD

11 U2016-0135

21 U20160135

22 13/06/2016

43 30/11/2016

71 EDWIN JHONATHAN RICHARDS NINA

PEDRO PINEDA NO. 1, MADRE VIEJA SUR, SAN CRISTOBAL, [DO]

74 EDWIN JHONATHAN RICHARDS NINA

72 EDWIN JHONATHAN RICHARDS NINA [DO]

51 A 61J 9/00

54 TAPA CON VALVULA DE ALIVIO PARA BIBERONES

57 La tapa con válvula de alivio para biberones consiste en una tapa provista de una válvula de alivio activada manualmente que permite la entrada de aire al interior del biberón ayudando a mantener una presión al interno de este igual a la presión atmosférica, reduciendo así los esfuerzos del infante para una excelente alimentación, eliminando los problemas de garganta y los cólicos producidos por la presión interna negativa que se producen en el interior de los biberones convencionales. La tapa es desmontable del cuerpo del biberón para permitir una mejor limpieza logrando así una mejor higiene y colaborando con una sana alimentación con el menor esfuerzo de los infantes. La tapa y la válvula cierran herméticamente unida por un canal que al ser activada manualmente permite el flujo de aire al interior del biberón.

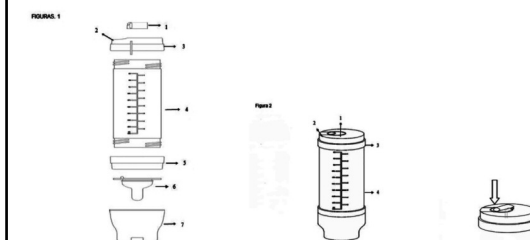

PASA A LA PÁGINA SIGUIENTE

DEPARTAMENTO DE INVENCIÓNES ACTOS MODIFICATORIOS

NO. EXPEDIENTE	FECHA SOL. MODIF.	ART. 32, NUM. 1 Y 2; ART. 149, NUM. 1 Y ART. 150 LEY 20-00 APLICADOS	TÍTULO DEL EXPEDIENTE	TITULAR ANTERIOR	MODIFICACION ACTUAL
P2012-0023	14/11/2018	32	RECIPIENTE DE LLENADO EN CALIENTE	AMCOR GROUP GMBH	AMCOR RIGID PLASTICS USA, LLC
P2010-0244	15/11/2018	32	BASE DE ANILLO FLEXIBLE	AMCOR GROUP GMBH	AMCOR RIGID PLASTICS USA, LLC
P2010-0383	15/11/2018	32	RECIPIENTE DE PLASTICO QUE CONTIENE DE VACIO	AMCOR GROUP GMBH	AMCOR RIGID PLASTICS USA, LLC

EN VIRTUD DEL ART. 159 DE LA LEY 20-00 SOBRE PROPIEDAD INDUSTRIAL, FUERON PUBLICADAS EN NUESTRA PAGINA WEB WWW.ONAPI.GOB LAS SIGUIENTES RESOLUCIONES DE APELACIONES, EMITIDAS POR LA DIRECTORA GENERAL.

NO. RESOLUCION	FECHA	RECURSO	SIGNO RECURRENTE	SIGNO RECURRIDO
0005-2018	2/9/18	APELACION	P2012-0020 FOMULACION SUBCUTANEA ALTAMENTE CONCENTRADA DE ANTICUERPO ANTI-HER2 UTIL PARA TRATAR EL CANCER O UNA ENFERMEDAD NO TUMORAL (PATENTE)	
0021-2018	23/03/2018	APELACION	PREVAIL (DENOMINATIVA)	PREBRAL (DENOMINATIVA)
0028-2018	13/04/2018	APELACION	P2012-0297 COMPUESTOS DERIVADOS DE 2-(LH-PIRROLO [2,3-B] PIRIDIN-5-ILOXI)-N-FENILSULFONILBENZAMIDA, COMO AGENTES INDUCTORES DE APOPTOSIS UTILES CONTRA EL CANCER Y ENFERMEADES INMUNES Y AUTOINMUNES (PATENTE)	
0044-2018	30/05/2018	APELACION	AMERICAN PARTS BFG	AMERIPARTS
0051-2018	18/06/2018	APELACION	DOCTOR G (MIXTA)	DR. G'S WEIGHTLOSS &WELLNES
0057-2018	13/07/2018	APELACION	TERRALIMPIA	TERRA-LIMPIA

PUBLICACION SOLICITUD SIGNOS DISTINTIVOS (NOMBRES COMERCIALES)

Esta publicación incluye todas las solicitudes con pago de publicación recibidas del 9 al 23 de Noviembre de 2018

[210] EXP.	[220] SOL. FECHA	[561] NOMBRE COMERCIAL	[510] ACTIVIDAD	[730] SOLICITANTE
E/2018-43291	24/10/18	ECO PETROLEO, TU GASOLINA (LEMA COMERCIAL)	LEMA COMERCIAL ASOCIADO AL NOMBRE COMERCIAL: ECO PETROLEO DOMINICANA, REG. NO. 176382	ECO PETROLEO DOMINICANA, S.A. (ECOPETRODOM)
E/2018-43292	24/10/18	ECOPETROLEO TU COMBUSTIBLE (LEMA COMERCIAL)	LEMA COMERCIAL ASOCIADO AL NOMBRE COMERCIAL: ECO PETROLEO DOMINICANA, REG. NO. 176382	ECO PETROLEO DOMINICANA, S.A. (ECOPETRODOM)
E/2018-41448	12/10/18	LO VIRTUAL, UN MUNDO PARA INVESTIGAR E INNOVAR (LEMA COMERCIAL)	LEMA COMERCIAL ASOCIADO AL NOMBRE COMERCIAL: INSTITUTO DOMINICANO DE INVESTIGACIÓN DE LA CIBERESFERA, INDOIC, REG. NO. 525272	JOSE ANDRES MEREJO CHECO
E/2018-43294	24/10/18	NUESTRO TRABAJO LOGRAR ALCANZAR TU SUEÑO, HACEMOS PROPIETARIOS FELICES (LEMA COMERCIAL)	LEMA COMERCIAL ASOCIADO AL NOMBRE COMERCIAL: LADO INMOBILIARIA E INVERSIONES, REG. NO. 498517	JENNY ALTAGRACIA ARIAS PAULINO DE DIAZ / LEONARDO ALEXIS DIAZ ORTIZ

PUBLICACION REGISTROS SIGNOS DISTINTIVOS (NOMBRES COMERCIALES)

Esta publicación incluye todas las solicitudes (unificadas) que han obtenido su carta certificado del 9 al 23 de Noviembre de 2018

[210] EXP.	[220] SOL. FECHA	[561] NOMBRE COMERCIAL	[510] ACTIVIDAD	[730] SOLICITANTE	[111] REGISTRO
E/2018-40750	8/10/18	"LOS COMPADRES" ÑONGUITO Y CORREA	PROGRAMA DE TV DIGITAL, PROGRAMA DE ENTREVISTAS CONTENIDO TELEVISIVO, MEDIO DE TRANSMISIÓN DIGITAL.	EUCLIDES CORREA MARTINEZ, GELEN MERCEDES PANCRACIA GIL ESPINAL, FELIX MANUEL TEJEDA ROSARIO	530199
E/2018-43148	9/11/18	2W TRADING	EXPORTACIÓN DE BIENES (LICORES, FRUTAS Y VEGETALES)	MARTIN ENRIQUE RODRIGUEZ AMIAMA	530445
E/2018-45600	12/11/18	3DE & ASOCIADOS	CONTADORES, ASESORES, COLECTORES LEGALES Y CAPACITADORES.	DAIRON FELIZ ENCARNACION	529867
E/2018-44720	6/11/18	3G SOLUTIONS AUDITORES & CONSULTORES	ASESORIAS CONTABLES, FIRMA DE AUDITORIA, BIENES RAICES.	GLEIDER SALVADOR CIPRIAN CASTILLO, ROSSY MARLENY PUJOLS DE LOS SANTOS	530717
E/2018-44721	6/11/18	3G SOLUTIONS COURIER	SERVICIOS DE MENSAJERÍA, SERVICIOS DE COURIER, PAQUETERÍA, TRANSPORTE DE CARGA Y PASAJEROS, OBTENCIÓN Y DOTACIÓN DE PERSONAL.	GLEIDER SALVADOR CIPRIAN CASTILLO, ROSSY MARLENY PUJOLS DE LOS SANTOS	530718
E/2018-44329	14/11/18	4ELEMENTS	COMPRA, VENTA, COMERCIALIZACIÓN DE JOYAS, PIEDRAS PRECIOSAS, CORTE Y PULIDO DE METALES, JOYAS Y PIEDRAS PRECIOSAS.	ROSALIA MODESTA DE LA TORRE INOA, JOSE ALBERTO PINO GONZALEZ	530276
E/2018-45282	8/11/18	5CAYS ELECTRONICOS	REPARACIÓN DE TODO TIPO DE EFECTOS ELECTRÓNICOS, COMPRA Y VENTA DE ELECTRÓNICA	DAVID REINALDO RIVERA FREITES	529633
E/2018-44041	9/11/18	A TU CASA MDJ	DISTRIBUCIÓN Y VENTA DE ELECTRODOMÉSTICOS, MUEBLES, Y ARTÍCULOS PARA EL HOGAR.	JULIO FRANCISCO PEREZ VARGAS, MOISES DAVID BULDUAN LIRIANO	529643
E/2018-45683	12/11/18	AC&RHH	SERVICIOS DE CONTABILIDAD Y TERCERIZACIÓN DE PERSONAL.	JACKSON DARIO DIAZ DIAZ	529949
E/2018-46160	16/11/18	ACADEMIA DE IDIOMA PALE KREYÒL	INSTITUTO DE ENSEÑANZA DE IDIOMAS.	RICHELVIS YONAIDES VALERIO JIMENEZ, EMIRLANE CARMEN LOUIS	530404
E/2018-45033	7/11/18	ACADEMY GYMNASIICS TROY	GIMNASIA ARTÍSTICA.	CHETANIA ABREU FERNANDEZ	529602
E/2018-46138	14/11/18	ACTIVE LABOR SOLUTIONS ALS	RECLUTAMIENTO, ENTRENAMIENTO, CONTRATACION DE PERSONAL PARA EL MANEJO DE PRESTACION DE SERVICIOS MEDIANTE INTERMEDIACION EMPLEADOR Y EMPLEADO.	NINISY ALCANTARA DE JAVIER, ALEKSANDRA VOEVODINA	530264
E/2018-43764	7/11/18	ACTIVITAS COMUNICACIONES Y SERVICIOS	SERVICIOS DE RELACIONES PUBLICAS, CREACIÓN DE IMAGEN, SERVICIOS DE PRENSA Y PROMOCIÓN EN LOS MEDIOS DE COMUNICACIÓN, SERVICIOS PUBLICITARIOS	ACTIVITAS COMUNICACIONES Y SERVICIOS SRL.	529475
E/2018-46526	16/11/18	ACUARIO TROPICAL	SERVICIOS VETERINARIOS.	RAMON SANTIAGO CABRAL GUZMAN	530568
E/2018-46380	16/11/18	ACUIPLUS	PRODUCCIÓN, COMERCIALIZACIÓN, GESTIÓN Y ASESORÍA EN RUBROS E INSUMOS AGRÍCOLAS-PECUARIOS- ACUÍCOLAS, DE LA CONSTRUCCIÓN	ELVIS RAMON ROBLES FERNANDEZ	530412
E/2018-7296	20/2/18	ADABA	REALIZACIÓN DE PROYECTOS MULTIMEDIA, PAGINA WEB, FOTOGRAFÍA Y VÍDEO, MARKETING, APLICACIONES MÓVILES, DISEÑO GRÁFICO	FRANCISCO ALBERTO GARCIA ESPINAL	530197
E/2018-46269	15/11/18	ADG & ASOCIADOS	SERVICIOS DE RELACIONES PÚBLICAS, MARKETING Y PUBLICIDAD.	ANA DAISY GUERRERO SUAREZ	530457
E/2018-42516	19/11/18	ADMINISTRADORES DE LA GRACIA IRA CORINTIOS 4:2	ORGANIZACIÓN SIN FINES DE LUCROS, A LA PREDICACIÓN DE LA PALABRA DEL EVANGELIO Y A LA AYUDA AL MAS NECESITADO Y COMUNITARIA.	CIPRIAN MORILLO VIZCAINO	530530
E/2018-45356	9/11/18	ADRIÁN DÍAZ A.D. GROUP	IMPORTACION, EXPORTACION Y VENTAS DE TODO TIPO DE VEHICULOS DE MOTOR Y COMERCIALIZACION DE PIEZAS NUEVAS Y USADAS	ADRIAN ARTURO DIAZ DIAZ	529794
E/2018-46466	16/11/18	ADRIANO MARTINEZ IMPORT	IMPORTACIÓN, DISTRIBUCIÓN Y VENTA DE ARTÍCULOS DE LIMPIEZA, FERRETEROS Y DEL HOGAR. FABRICACIÓN DE SUAPES Y SOGAS.	ADRIANO JOSE MARTINEZ ROSA	530496
E/2018-45052	7/11/18	ADYSMAIRY	COMERCIALIZACIÓN, DISTRIBUCIÓN E IMPORTACIÓN DE ELECTRODOMÉSTICOS, EQUIPOS Y MATERIAL GASTABLE DE OFICINA	YSMAEL ANTONIO ACOSTA FIGARI	529612
E/2018-45557	12/11/18	AEROCANA	SERVICIOS DE TRANSPORTE AÉREO, VUELOS CHARTER LINEA AÉREA.	NORIEGA GROUP, SRL	530091
E/2018-45108	7/11/18	AET INVERSIONES	PRESTAMOS PERSONALES DE VEHÍCULOS Y EN GENERAL	ANDREINA ESPINAL TORRES	529516
E/2018-41857	16/10/18	AGASAJOS EL EDÉN	DECORACIÓN Y ORGANIZACIÓN DE EVENTOS, BUFFET.	INVERSIONES HERRERA Y LLENAS, S.R.L.	530725
E/2018-44384	9/11/18	AGENCIA & MULTISERVICIOS DANKY	AGENCIA DE CAMBIO DE DIVISAS, CAMBIO DE CHEQUES PERSONALES, EMPRESARIALES Y DEL ESTADO, INVERSIÓN EN LETRAS DE CAMBIO E INVERSIÓN EN ACCIONES DE CUOTAS SOCIALES DE SOCIEDADES COMERCIALES.	CLAUDIO CORDERO FELIPE, KIRSI RIJO VALDEZ	529848
E/2018-44458	14/11/18	AGENCIA DE VIAJES MIRDALIS TOURS	TURISMO INTERNO Y EXTERNO, ORGANIZACIÓN DE EVENTOS, VENTAS DE TICKET AÉREOS, TODO TIPO DE ACTIVIDAD TURÍSTICA.	YISSEL MIRDALIS GONZALEZ RODRIGUEZ	530164

[210] EXP.	[220] SOL. FECHA	[561] NOMBRE COMERCIAL	[510] ACTIVIDAD	[730] SOLICITANTE	[111] REGISTRO
E/2018-47229 E/2018-45440	22/11/18 9/11/18	AGENCIA DE VIAJES ZUDY AGENTAO RESTAURANT	AGENCIA DE VIAJES, COMPRA Y VENTA DE PAQUETE VACACIONALES. SERVICIO DE CATERING, RESTAURANTE, COMIDA EMPRESARIAL, COMIDA A DOMICILIO, ORGANIZACION DE EVENTOS.	AGENCIA DE VIAJES ZUDY, S.R.L. INVERSIONES TDC	530955 529688
E/2018-45286	8/11/18	AGREGADOS LOS HERMANOS MARMOLEJOS	VENTA DE TODO TIPO MATERIALES PARA LA CONSTRUCCIÓN Y ALQUILERES DE EQUIPOS PESADOS.	EDUARDO MARMOLEJOS MARTINEZ, WILLY JOSE MARMOLEJOS MARTINEZ	529673
E/2018-45768	13/11/18	AGROINDUSTRIA RECAN	COMPRA, VENTA, CUIDADO Y ALIMENTACIÓN DE GANADOS VACUNOS, PORCINOS, AVICOLAS Y APICULTURA	BELGICA RAMONA LORA MUÑOZ	529960
E/2018-47005	21/11/18	AGROPECEDEX	VENTA DE ALIMENTOS PARA GANADO E INSUMOS AGRÍCOLA, SIEMBRA Y CRIANZA DE ANIMALES Y ASESORÍA AGROPECUARIA.	CLEMENTE ANTONIO BAEZ VARGAS	530945
E/2018-46431	16/11/18	AGROVETERINARIA B SANCHEZ SANCHEZ	IMPORTACIÓN, COMPRA Y VENTA DE PRODUCTOS AGRO VETERINARIOS Y SEMILLAS DE ARROZ.	CARLOS MANUEL SANCHEZ SANCHEZ	530505
E/2018-46782	20/11/18	AGROVETERINARIA ELISA	VENTAS DE PRODUCTOS VETERINARIO AL POR MAYOR.	CARLOS JUAN DE JESUS ALMONTE FERMIN	530799
E/2018-44387	8/11/18	AGROVETERINARIA WALDY	VENTA DE ALIMENTOS PARA ANIMALES.	WALDY RAFAEL HERNANDEZ HERNANDEZ	529742
E/2018-46556	19/11/18	AGT NETWORKS DOM	ASESORÍA Y CONSULTORÍA ESPECIALIZADA EN LA INDUSTRIA DE LAS TELECOMUNICACIONES E INFORMÁTICA	LOURDES ACOSTA ALMONTE	530584
E/2018-45906	13/11/18	AGUA ARELIS	VENTA DE AGUA PURIFICADA.	ROMAN CORTORREAL CERDA	530008
E/2018-45614	12/11/18	AGUA FLORINFOISON	PROCESADORA DE AGUA.	YSIDRO FRANCISCO POLANCO LOPEZ	529873
E/2018-46907	20/11/18	AGUA MANANTIALES DE LA MONTAÑA TOGA	PROCESADORA DE AGUA PURIFICADA ASI COMO TAMBIEN COMERCIALIZADORA DE AGUA MINERAL, PURIFICADA Y SABORIZADA, DISTRIBUIDA EN BOTELLAS, BOTELLONES Y FALDOS DE AGUA.	ANGEL YGNACIO TORIBIO RODRIGUEZ, RAMON LEONARDO GARCIA ESPINAL	530737
E/2018-45101	7/11/18	AGUA PEDREGAL AP	PROCESAMIENTO, VENTA Y DISTRIBUCIÓN DE AGUA PARA CONSUMO HUMANO.	ANIANO MARCELINO GUTIERREZ PEREZ	529592
E/2018-44270	7/11/18	AGUA PURIFICADORA VASQUEZ FERNANDEZ	PROCESADORA DE AGUA ENVASADORA DE GALONES.	HECTOR MANUEL VASQUEZ	529690
E/2018-43275	7/11/18	AJALA SERVICIOS GENERALES DE REFRIGERACIÓN	COMPRA Y VENTA DE AIRES ACONDICIONADOS, NUEVOS Y USADOS. INSTALACIONES ELÉCTRICAS GENERALES.	JOSE ALBERTO GUZMAN ROBLES	529572
E/2018-45772	13/11/18	AKB	MARKETING DIGITAL, EMAIL MARKETING, MARKETING TRADICIONAL, COMO TAMBIÉN MARKETING ESTRATÉGICO, IMPORTACIONES DE MATERIALES PUBLICITARIOS	FRANCISCO ALBERTO ROSARIO FERRERAS	529961
E/2018-45610	19/11/18	ALAIH SEGUROS	CORREDORES DE SEGUROS.	ROSA IRIS TINEO BATISTA	530596
E/2018-45179	8/11/18	ALCANTARA POZO & ASOCIADOS	ASUNTOS JURÍDICOS, COBROS COMPULSIVOS, SERVICIOS INMOBILIARIOS, LABORAL, PENAL, CIVIL Y COMERCIAL.	LEONORA POZO LORENZO	529511
E/2018-46024	21/11/18	ALEY'S RENTAL	SERVICIOS DE RENTA DE VEHÍCULOS DE MOTOR.	ALEYDIS NOHEMI DAVILA CONTRERAS	530822
E/2018-42218	18/10/18	ALFA E 3 CONSTRUCTORA	DISEÑO, PRESUPUESTO, CONSULTA Y CONSTRUCCIÓN DE PROYECTOS INMOBILIARIOS, COMERCIALIZACIÓN DE BIENES RAÍCES	EMILIO ANDRES BAEZ	530027
E/2018-44305	13/11/18	ALIA SOLUCIONES	SERVICIO, COMERCIO E IMPORTACIÓN DE ARTÍCULOS ELECTRÓNICOS, ARTÍCULOS DE USO PERSONAL, ARTÍCULOS, EQUIPOS Y MOBILIARIO DE OFICINA	GLORIA KARINA QUEZADA DOMINGUEZ	530123
E/2018-45415	9/11/18	ALIMENTOS LOGOLDO	A LA COMERCIALIZACIÓN Y SERVICIOS DE ALIMENTOS Y BEBIDAS A NIVEL NACIONAL.	ANGEL STALIN CARRASCO NOLASCO	529754
E/2018-39206	20/11/18	ALMACEN TECNICO GUTIERREZ MARTINEZ	VENTA DE MATERIALES DE CONSTRUCCIÓN, MATERIALES ELÉCTRICOS, PLOMERÍA, HERRAMIENTAS Y EQUIPOS DE CONSTRUCCIÓN.	IVAN CASIMIRO RIVERA HERNANDEZ	530681
E/2018-42462	12/11/18	ALMACENES EMPRESARIALES DE DEPÓSITO, ALMADECA	REALIZAR LA CUSTODIA Y CONSERVACIÓN DE LOS BIENES QUE SE RECIBEN EN CALIDAD DE DEPOSITO, LA VENTA DE LOS MISMOS POR CUENTA DE SUS DUEÑOS O EN LOS CASOS PREVISTOS POR LA LEY	MIGUEL OCTAVIO VARGAS MALDONADO, ALMACENES EMPRESARIALES DE DEPÓSITOS, S. A.	530395
E/2018-46876	21/11/18	ALMACENES FERRETEROS ANTONIO COMPOSTELA	VENTA DE PRODUCTOS FERRETEROS Y DE CONSTRUCCIÓN.	ANTONIO NUÑEZ DIAZ	530905
E/2018-45279	8/11/18	ALOM SALON DE BELLEZA Y BARBERSHOP	SERVICIOS DE BELLEZA.	JUNIOR MOISE, PEGUY MARIE RENEE DUVERNE	529993
E/2018-46936	21/11/18	AMAR'E APARTHOTEL & RESIDENCES	COMPLEJO TIPO APARTA HOTEL Y DE RESIDENCIAS CON SERVICIOS DE ALOJAMIENTO, RESTAURANTE, Y OTROS SERVICIOS HOTELEROS PARA LOS VISITANTES Y RESIDENTES.	MIRIAN DE JESUS ACOSTA PERALTA	530939
E/2018-46586	19/11/18	AMBAR	COMERCIALIZACION DE MIEL.	INGRID ELIZABETH FERNANDEZ FERNANDEZ	530617
E/2018-44430	7/11/18	AMC SOLUCIONES MEDICAS	VENTA DE MATERIAL GASTABLE Y EQUIPOS MÉDICOS.	ALFREDO MORALES CASTRO	529747
E/2018-44104	9/11/18	AMCA MECANICA GENERAL.	SERVICIOS DE MECÁNICA, CAMBIO DE ACEITE, CAMBIO DE GOMAS, ALINEAMIENTO Y BALANCEO.	GERMAN RAFAEL CASTRO RAMOS	529735
E/2018-45582	12/11/18	AMERICAN INSTITUTE FOR FOCUS SYSTEM AIF	CENTRO EDUCATIVO DE ENSEÑANZA, EDUCACIÓN INICIAL Y PRIMARIA E INSTITUTO DE IDIOMAS.	AMERICAN INSTITUTE FOR FOCUS SYSTEM AIF, S.R.L.	529858
E/2018-46579	19/11/18	AMERICAS BICULTURAL	INSTITUCIÓN ACADÉMICA DE ENSEÑANZA BILINGÜE.	AMERICAS BICULTURAL S.R.L.	530595
E/2018-43081	8/11/18	AMPANI MULTISERVICIOS	SERVICIOS DE MECÁNICA AUTOMOTRIZ, CAMBIO DE GOMAS, COMPRA Y VENTA DE GOMAS Y REPUESTOS DE VEHÍCULOS.	FELIPE PANIAGUA OGANDO	529650
E/2018-30495	11/10/18	AMUEBLADOS DEL CARIBE ADC	FABRICA Y VENTAS DE TODO TIPO DE MUEBLES	ELIZABETH ALCANTARA ALCANTARA	530195
E/2018-46634	19/11/18	AN TAI	IMPORTACIÓN, EXPORTACIÓN, COMERCIALIZACIÓN PRENDAS DE VESTIR.	YI ZHANG	530649
E/2018-44928	9/11/18	ANA VICTORIA AUTO ADORNOS	COMPRA Y VENTA DE PIEZAS Y ACCESORIOS DE VEHÍCULOS DE MOTOR EN GENERAL.	AMAURY AUGUSTO PEÑA GOMEZ	529841
E/2018-42957	15/11/18	ANCARO DEVELOPMENT	INVERSIÓN Y DESARROLLO EN EL SECTOR TURÍSTICO	FABIOLA MARIA DISLA NUÑEZ	530442
E/2018-45477	9/11/18	ANDRÉS ORTIZ QUICK SOLUTION	SERVICIOS DE HERRERÍA, ELECTRICIDAD, PLOMERÍA, ALBANILERÍA, EBANISTERÍA, MONTURAS DE PUERTAS ENROLLABLES Y SHUTER	ANDRES MARCELINO ORTIZ JEREZ	529741
E/2018-43385	15/11/18	ANTARO SERVICES	CONSULTORES EMPRESARIALES EN EL SECTOR TURÍSTICO.	FABIOLA MARIA DISLA NUÑEZ	530448
E/2018-46671	19/11/18	ANTIGUA ORDEN DOMINICANA	CREAR, ORGANIZAR Y APOYAR ACTIVIDADES DE ÍNDOLE PATRIÓTICAS, CON EL OBJETIVO DE INCULCAR VALORES E IDEALES PATRIÓTICOS EN TODOS LOS DOMINICANOS	ANGELO ALEXANDER VASQUEZ HERNANDEZ	530719
E/2018-41957	16/11/18	AP SERVICE	COMPRA, VENTA, REPARACION Y MECANICA DE EQUIPOS PESADOS Y CAMIONES.	LUIS ALBERTO MARTE CARRASCO	530536
E/2017-45873	5/12/17	APAP	ACTIVIDADES BANCARIAS.	ASOCIACIÓN POPULAR DE AHORROS Y PRESTAMOS	494364
E/2018-46814	20/11/18	ARAÑITAS ARTESANAS RD	COMUNIDAD DE MUJERES ARTESANAS.	MERIELY LAGUA UREÑA, JEIMY ELIZABETH TRONCOSO GARCIA	530764
E/2018-45124	8/11/18	AREAS VERDES DEL ESTE Y MULTISERVICIOS AVEM	OFRECER SERVICIOS DE ALTA CALIDAD EN EL AREA DE LA JARDINERIA Y SERVICIOS MULTIPLES.	AGENCIA DE SEGURIDAD INTELIGENCIA Y ACADEMIA SIA SRL , YANIER FRANCISCO BRAND CABA	529518
E/2018-46243	15/11/18	AREITO MEDIA DOMINICANA	INSTALACIÓN Y SOPORTE DE EQUIPOS DE SEGURIDAD, VENTA DE EQUIPOS DE SEGURIDAD Y EQUIPOS TECNOLÓGICOS.	COSME IVAN DEL REOSARIO FERREIRA	530353
E/2018-44077	13/11/18	ARIS EMPANADAS	VENTA AL POR MENOR Y ELABORACIÓN DE MASA PARA EMPANADAS	LEONIDAS BRITO	530099
E/2018-46050	14/11/18	ARMCAS, CLIMA-EQUIPOS	VENTA, INSTALACIÓN, REPARACIÓN, FABRICACIÓN Y DISTRIBUCIÓN DE EQUIPOS DE REFRIGERACIÓN, ESTUFAS, INVERSORIOS Y EQUIPOS DE ENERGÍA ALTERNATIVA	AMAURY REYES MANZANO	530253
E/2018-45908	13/11/18	ARMENA	FABRICACIÓN, VENTA Y MONTAJE DE ESTRUCTURAS METÁLICAS.	ARIEL NICOLAS RAMIREZ ESTRELLA	530004
E/2018-46121	14/11/18	ARMON ENTERTAINMENT	EXPLOTACIÓN COMERCIAL DE DISCOTECA, VENTA, DISTRIBUCIÓN, COMERCIALIZACIÓN E IMPORTACIÓN, DE BEBIDAS ALCOHÓLICAS Y NO ALCOHÓLICAS	JUAN ISIDRO MONTILLA MATEO	530260
E/2018-45458	9/11/18	ART.& STYLE...ROSS.	CREARES DE BISUTERIA, PINTURA AL FRIO VENTA Y DISTRIBUCIÓN DE ARTÍCULOS Y MAS.	ROSMERI MARGARITA SEPULVEDA	529705
E/2018-43202	8/11/18	ARTBO ARQUITECTOS	SERVICIOS DE DISEÑO ARQUITECTONICO Y CONSTRUCCIÓN CIVIL.	KENJALLY DOMINGUEZ MERCADO	529538
E/2018-45227	8/11/18	ARTE VICTORIANO DORVIL	ELABORACIÓN DE CUADROS DE CASA VICTORIANA	EDDY BIENVENIDO DORVILLE SANCHEZ	529562
E/2018-46620	19/11/18	ARTES MILAN	CONFECIÓN, DISEÑO, VENTA DE TODO TIPO DE TRAJES DE DANZA Y SUS ACCESORIOS, DECORACIÓN DE TODO TIPO DE EVENTO.	ISIS CAROLINA MILAN DE DE OLEO	530628
E/2018-45739	13/11/18	ÁRVORERD	REFORZAMIENTO ACADÉMICO PARA NIÑAS, NIÑOS Y ADOLESCENTES (TUTORÍAS DE MATERIAS BÁSICAS Y SALA DE TAREAS).	NOELIA JAVIELA GERMÁN CÉSPEDES	530052
E/2018-47036	21/11/18	ASADERO LA FINCA	VENTA DE CARNE COCIDA.	ORQUIDEA MARIBEL THEN GARCIA, PLINIO JOAQUIN BERGES OSORIO, JUAN MARTIN LOPEZ BENZAN	530952
E/2018-46128	22/11/18	ASESORIA LEGAL E INVERSIONES LAVIR	ASESORÍA LEGAL, INVERSIONES Y BIENES RAÍCES EN GENERAL.	GISSELLE LAIRET VICTORIO ROSARIO	530957
E/2018-46389	16/11/18	ASISTENCIA MÉDICA DEPORTIVA AMEDEL	OFRECEMOS SOLUCIONES INTEGRALES DOMICILIARIAS, EN TODO LO QUE CONCIERNE A LA ACTIVIDAD FÍSICA Y SUS REPERCUSIONES EN EL ORGANISMO.	FRANCISCO RIGOBERTO MARTÍNEZ	530414
E/2018-34365	22/8/18	ASMIRIAN DAAL	VENTA DE VESTIDOS Y ARTICULOS DE BELLEZA, VENTAS DE PLANTAS ELECTRICAS .	MARIA ALEJANDRA MORA DAAL	529494
E/2018-42588	20/11/18	ASOCIACION AGRO-INDUSTRIAL Y GANADERA ENRIQUILLO ASOAI	ENTIDAD SIN FINES DE LUCRO QUE SE DEDICA A PROMOVER EL DESARROLLO DE ACTIVIDADES SOCIALES, CULTURALES, EDUCATIVAS Y AGROPECUARIAS.	LEANDERSON LEOCADIO PEÑA CASTILLO	530713
E/2018-45808	13/11/18	ASOCIACIÓN AGROPECUARIA DE HERVIDOR ASAGHER	ASOCIACIÓN FIN FINES DE LUCRO, CUYO OBJETIVO ES PRODUCIR ALIMENTOS PRINCIPALMENTE DE ORIGEN AGROPECUARIO CON BUENAS PRÁCTICAS DE CULTIVO	FRANCISCA HIRALDO DE LA CRUZ DE PEÑA	530135
E/2018-38255	16/11/18	ASOCIACION AGROPECUARIA Y COMUNITARIA POSEEDORES DE LA TIERRA ASOPPDELAT	ASOCIACIÓN AGROPECUARIA Y COMUNITARIA DEDICADA A AYUDAR A LOS MIEMBROS DE DICHA ASOCIACIÓN, SIN FINES DE LUCROS.	ANGELA MARIA BLANCO DEL POZO	530376
E/2018-30943	19/11/18	ASOCIACION CIVIL CONSTRUYENDO ASOCIATIVIDAD ACCA	ORGANIZACIÓN SIN FINES DE LUCRO (ONG) PARA EL FORTALECIMIENTO DEL ASOCIACIONISMO CIUDADANO.	CARLOS ALEJANDRO MOREL MEDINA	530600
E/2018-45817	13/11/18	ASOCIACIÓN DE AGRICULTORES Y CAFICULTORES EL BARRO HACIA DELANTE CASOACAFIBA	ES UNA ASOCIACIÓN SIN FINES DE LUCRO, CUYO FIN ES MEJORAR LAS CONDICIONES Y LA CALIDAD DE VIDA DE TODOS LOS RESIDENTES DEL DISTRITO MUNICIPAL DEL BARRIO Y ZONAS ALEDAÑAS	ANDERSON PATRICIO FILPO	529979
E/2018-45818	13/11/18	ASOCIACIÓN DE AGRICULTORES Y CAFICULTORES JUAN FRANCISCO GUZMÁN	ES UNA ASOCIACIÓN FIN FINES DE LUCRO, CUYO OBJETIVO ES PROPICIAR EL FORTALECIMIENTO Y COMPETITIVIDAD DE LOS AGRICULTORES	RAFAEL RAMÍREZ	529983
E/2018-45666	12/11/18	ASOCIACIÓN DE AYUDA MUTUA LA ESPERANZA, ASOMUES	ENTIDAD SIN FINES DE LUCRO, CUYO OBJETIVO PRINCIPAL ES OFRECER AYUDA A LAS COMUNIDADES MAS DESFAVORECIDAS.	ROHANNY JOSE BALCACER VASQUEZ	529916
E/2018-46125	14/11/18	ASOCIACION DE BANANEROS MILAGROS	ENTIDAD SIN FINES DE LUCRO DEDICADA A AGRUPAR Y DESARROLLAR LOS PRODUCTORES DE BANANO.	ASOCIACION DE BANANEROS MILAGROS INC	530159
E/2018-45181	8/11/18	ASOCIACIÓN DE COMERCIANTES DE PROVISIONES DE EL CEDRO ACOPROCE	VENTA DE PROVISIONES, BEBIDAS Y PRODUCTOS DE LIMPIEZA.	FRANCIS NORBERTO PLASENCIA MEDINA, VALENTIN RODRIGUEZ	529574
E/2018-40574	5/10/18	ASOCIACIÓN DE DEPORTES DE SAN JOSE DE LOS LLANOS ADS	DESARROLLAR, PROMOCIONAR, FORMACIÓN Y FORTALECIMIENTO DEL DEPORTE EN LAS DIFERENTES ÁREAS DE BALONCESTO, VOLEIBOL, AJEDREZ, SOFTBOL Y BÉISBOL EN EL MUNICIPIO DE SAN JOSE DE LOS LLANOS.	ARLETTE STEPHANIA RODRIGUEZ BONNET	529903
E/2018-44533	21/11/18	ASOCIACIÓN DE DISCIPULADOS 7 OVEJAS Y UN PASTOR EN LA REPUBLICA DOMINICANA	FORMACIÓN Y EDUCACIÓN DE SUS MIEMBROS COMO DISCÍPULOS DE JESUCRISTOS A SER FORMADOS A PARTIR DE LAS ENSEÑANZAS CONTENIDAS EN LA BIBLIA.	SI YOUNG PARK	530798
E/2018-45869	15/11/18	ASOCIACION DE DUEÑOS DE CAMIONES Y VOLTEOS DE QUITA CORAZA ASOCAVOLQUI	DEDICADO A LA ORGANIZACIÓN DE LOS CAMIONEROS Y TRANSPORTISTA DE CARGAS DE MATERIALES DE CONSTRUCCIÓN DE QUITA CORAZA.	JOSE ARTURO MENDEZ CAMARENA	530334

[210] EXP.	[220] SOL. FECHA	[561] NOMBRE COMERCIAL	[510] ACTIVIDAD	[730] SOLICITANTE	[111] REGISTRO
E/2018-46701	19/11/18	ASOCIACION DE EMPRENDEDORES CREATIVOS ASEAC	ORGANIZACIÓN SIN FINES DE LUCRO PARA AGRUPAR EMPRENDEDORES EN DIFERENTES ÁREAS CON EL FIN DE CAPACITARSE Y BRINDARSE APOYO MUTUO	YOLANDA RAQUEL NAMIBIA CIRIACO PEÑA, ALLEN CAMPOS REYES, RUPERTO SANCHEZ POLANCO	530885
E/2018-46761	20/11/18	ASOCIACION DE ESTUDIANTES UNIVERSITARIOS DE LA VEGA ASEUVE	ASOCIACIÓN SIN FINES DE LUCRO. FOMENTAR EL DESARROLLO DE NUESTROS ESTUDIANTES Y DARLES EL APOYO NECESARIO PARA QUE REALICEN LA CARRERA QUE HAN DECIDIDO SEGUIR.	ROBERTO CARLOS CONTRERAS CONTRERAS	530880
E/2018-32645	19/11/18	ASOCIACIÓN DE FERIADORES, ARTESANOS Y DUEÑOS DE TIENDAS DE LA PROVINCIA LA ALTAGRACIA AFADUTI	ENTIDAD SIN FINES DE LUCRO. DEDICADA AL DESARROLLO Y DEFENSA DE LOS INTERESES DE LOS TRABAJADORES EN LOS SECTORES DEL TURISMO, ECONOMÍA INFORMAL Y COMERCIO.	JORGE ALBERTO SANTANA SUERO	530634
E/2018-45271	8/11/18	ASOCIACION DE FERRETEROS DEL MUNICIPIO DE MICHES ASOFEMI	SIN FINES DE LUCRO. DEFENDER LOS INTERESES DE LOS MIEMBROS DE LA ASOCIACIÓN.	JUAN ANTONIO DUARTE DE JESUS	529616
E/2018-41831	31/10/18	ASOCIACION DE FISICULTURISTA DOMINICANO & PUNTA CANA ASOFIDOPA	ENTIDAD SIN FINES DE LUCRO DEDICADA A ORGANIZAR CERTÁMENES Y CONCURSOS DE BELLEZA Y FISICULTURISMO	CADET SAINT-LOUIS	530686
E/2018-45079	12/11/18	ASOCIACIÓN DE FÚTBOL DE LA PROVINCIA DUARTE, ASOCFUTD	DIRIGIR Y COORDINAR LAS ACTIVIDADES DEL FÚTBOL EN LA PROVINCIA DUARTE, COORDINANDO TORNEOS Y EVENTOS	FRANCISCO ALBERTO POLANCO POLANCO	529924
E/2018-45762	13/11/18	ASOCIACION DE FUTBOL DE VALVERDE ASOFUVA	DESARROLLO DEL FUTBOL EN LA PROVINCIA VALVERDE. APOYO A CLUBES Y PERSONAS INVOLUCRADAS EN LA PRACTICA Y DESARROLLO DE ESTA DISCIPLINA DEPORTIVA.	LUIS MANUEL BONILLA BONILLA	529958
E/2018-40629	9/11/18	ASOCIACIÓN DE INVERSIONISTAS DE LA ROMANA ASOINVER	INSTITUCIÓN SIN FINES DE LUCRO, DONDE NUESTRO OBJETIVO SERÁ AGRUPAR A LOS EMPRESARIOS QUE SE DEDICAN AL ÁREA DEL PRESTAMOS	WILSON ANTONIO FRIAS ORTIZ	529522
E/2018-45815	13/11/18	ASOCIACIÓN DE JÓVENES EMPRENDEDORES SEMBRANDO PARA EL FUTURO ASOJESF	ES UNA ASOCIACION SIN FINES DE LUCRO, CUYO FIN ES CONTRIBUIR CON EL DESARROLLO LOCAL, POR MEDIO DE ACTIVIDADES AGROPECUARIAS	JHORNY AMADOR BRITO	530138
E/2018-38761	15/11/18	ASOCIACIÓN DE KITESURF DEL ESTE AKE	FOMENTAR, REGLAMENTAR, CONTROLAR, ORGANIZAR, SUPERVISAR Y PROMOVER TODOS LOS ASPECTOS DE ESTE DEPORTE	HUMBERTO OLIVA PEREZ	530301
E/2018-45390	9/11/18	ASOCIACION DE MUJERES DE YAMASA UNIDA POR EL BIEN COMUN ASOMUCO	SIN FINE DE LUCRO , DEDICADA A FORTALECER EL DESARROLLO, SERVIR DE SOPORTE A LA SOSTENIBILIDAD EN LA PRODUCCIÓN, CAPACITACIÓN Y COLOCACIÓN EN LOS MERCADOS DE LOS RUBROS AGROPECUARIOS	ANA MARIA MANZUETA MANZUETA, PURO MEJIA JIMENEZ	529776
E/2018-45813	13/11/18	ASOCIACIÓN DE MUJERES EMPRENDEDORAS REALIZANDO UN SUEÑO AMERS	ES UNA ASOCIACIÓN FIN FINES DE LUCRO, CUYO OBJETIVO ES CONTRIBUIR CON EL DESARROLLO DE LA COMUNIDAD	DILENNIS PEÑA MENDEZ	529977
E/2018-45561	12/11/18	ASOCIACION DE PARCELEROS LA MANACLITA DE SABANA DE LA MAR ASOPAMASAMAR	ACTIVIDADES SIN FINES DE LUCRO PARA EL DESARROLLO Y BIENESTAR COMUN DE LOS CAMPESINOS	JHONATAN TAVAREZ REYES	529894
E/2018-45558	12/11/18	ASOCIACION DE PARCELEROS LA NUEVA UNION MAGUA CAÑITA ASOPANUMACA	ACTIVIDADES SIN FINES DE LUCRO PARA LA AYUDA DE LOS CAMPESINOS Y REALIZAR PROYECTO PARA EL DESARROLLO DE LOS MISMOS.	JHONATAN TAVAREZ REYES	529891
E/2018-45438	9/11/18	ASOCIACION DE PARCELEROS LOMA DEL PLACER DEL AC-231 ASOPALOPLA	SIN FINES DE LUCRO, DEDICADA A LA ORGANIZACIÓN DE LOS PARCELEROS Y EL TRABAJO SOCIAL COMUNITARIO.	MAXIMO FORTUNATO	529684
E/2018-46002	14/11/18	ASOCIACIÓN DE PESCADORES LAS CAÑITAS DE SABANA DE LA MAR ASOPECASAMAR	ACTIVIDADES SIN FINES DE LUCRO PARA EL DESARROLLO, BIENESTAR Y CUIDADO DEL MEDIO AMBIENTE.	JHONATAN TAVAREZ REYES	530214
E/2018-45695	12/11/18	ASOCIACIÓN DE PRODUCTORES DE MUEBLES Y A FINES BAYAGUANA-ASOMUEBLES-BAYAGUANA	PRODUCTORES Y ELABORADORES DE LA MADERA.	HANSEN DEL CARMEN CASTILLO	530039
E/2018-30813	6/11/18	ASOCIACION DE PROPIETARIOS DEL RESIDENCIAL PUEBLO BAVARO	ADMINISTRACION DEL RESIDENCIAL. SIN FINES DE LUCRO.	GENARO ALMONTE MOLINA	529540
E/2018-46748	21/11/18	ASOCIACION DE TAE KWON DO DE LA PROVINCIA DE SAN CRISTOBAL CUNA DE LA CONSTITUCION ASOTASACON	ENTIDAD SIN FINES DE LUCRO DEDICADA A DESARROLLAR, FOMENTAR EL TAE KWON DO ORGANIZAR LOS CLUBES Y EXPANSIÓN EN TODA LA PROVINCIA DE SAN CRISTOBAL.	DANIS VIZCAINO ROMERO	530882
E/2018-45560	12/11/18	ASOCIACION DE TRANSPORTE TURISTICO MARITIMO Y TERRESTRE DE SABANA DE LA MAR ASOTTMTSAMAR	ACTIVIDADES SIN FINES DE LUCRO, DEDICADA A OFRECER SERVICIO DE TRANSPORTE TURÍSTICO, TERRESTRE, MARITIMO Y AL DESARROLLO TURÍSTICO A FAVOR DEL MUNICIPIO.	JACK KELLY DE LEON, JUAN FRANCISCO BATISTA ADAMES	529892
E/2018-46274	21/11/18	ASOCIACION INVERSIÓN COORDINACIÓN COMERCIO DOMINICO & CHINO H.W.	ENTIDAD SIN FINES DE LUCRO PARA FOMENTAR LA INFORMACIÓN Y ORIENTACIÓN PARA LOS DOMINICANOS PUEDAN ACCEDER A LAS DIVERSAS ACTIVIDADES QUE SE REALIZAN EN CHINA	WING CHIONG HO WONG	530830
E/2018-44632	8/11/18	ASOCIACION UNIDAD Y PROGRESO DE PRODUCTORES DE CACAO ORGANICO SECCION CABEZA DE TORO ASUPROCATO	SIN FINES DE LUCRO DEDICADA A AGRUPAR A LOS PRODUCTORES EN LA SIEMBRA DE CACAO ORGÁNICO.	JACOBO AQUINO, MANUEL CASTILLO, JUAN PABLO MARTE PEREZ	529777
E/2018-46174	15/11/18	ASODEP ASOCIACION DISTRIBUIDORES DE PUERTAS	REGULACIÓN DE LOS DISTRIBUIDORES DE PUERTAS POLIMETAL.	NELSON IGNACIO VERAS TAVAREZ	530307
E/2018-46223	15/11/18	ASTACHEVA	SERVICIOS PUBLICITARIOS: DISEÑO GRÁFICO, DISEÑO DE PÁGINAS WEB, ANIMACIONES, POST-PRODUCCIÓN DE VIDEOS, MANEJO DE REDES SOCIALES.	ROMAN ALEJANDRO INOA ASTACHEVA	530332
E/2018-44615	14/11/18	ASTRO AZUL	FABRICACIÓN Y DISTRIBUCIÓN DE JOYAS, CONFECCIÓN Y VENTA DE PRENDAS DE VESTIR.	CARLOS VICENTE SANDOVAL CASTILLO, ELIZABETH ULLOA DE SANDOVAL	530280
E/2018-46188	15/11/18	ATELIER LORENZO PAULINO	TALLER DE COSTURA ESPECIALIZADA EN CONFECCIÓN DE PRIMERA DE TRAJES PARA CABALLEROS, CONFECCIÓN DE UNIFORMES EMPRESARIALES, ESTUDIANTILES GUBERNAMENTALES	PAULINO LORENZO LORENZO	530314
E/2018-43750	29/10/18	ATHLETIC BODY POWER BALANCE, BY RAFAMOTAPT	PROGRAMA DE ENTRENAMIENTOS DE FITNESS PARA LA SALUD FÍSICA Y MENTAL DE LAS PERSONAS.	RAFAEL ANTONIO MOTA PEREZ	529459
E/2018-46938	21/11/18	ATIA APARTHOTEL AND RESIDENCES	COMPLEJO TIPO APARTA HOTEL Y DE RESIDENCIAS CON SERVICIOS DE ALOJAMIENTO, RESTAURANTE, Y OTROS SERVICIOS HOTELEROS PARA LOS VISITANTES Y RESIDENTES.	RAISA CAROLINA HERNANDEZ ACOSTA	530940
E/2018-29871	7/11/18	ATLANTIS FOOD TRUCK PARK	EXPENDIO DE COMIDAS Y BEBIDAS.	GRUPO DAJE, S.R.L	529472
E/2018-45306	8/11/18	AUCTION XM RD	CORRETAJE, ASESORÍA, LOGÍSTICA, INTERMEDIACIÓN, IMPORTACIÓN, COMPRA Y VENTA DE VEHÍCULOS NUEVOS Y USADOS, PIEZAS Y ACCESORIOS.	ADAM TERREL SLUDER, TERESA ELAINE YOUNG	529637
E/2018-46597	19/11/18	AUREÑA INMOBILIARIA	COMERCIALIZACION DE INMUEBLES DE BIENES RAICES TALES COMO: CASAS, APARTAMENTOS, VILLAS, FINCAS, SOLARES, NAVES INDUSTRIALES Y LOCALES COMERCIALES.	RAFAEL ANTONIO UREÑA RODRIGUEZ	530622
E/2018-38993	13/11/18	AUTO NETWORK	IMPORTACIÓN Y COMERCIALIZACIÓN DE VEHÍCULOS Y PIEZAS, TALLER DE MECÁNICA Y PINTURA DE AUTOMOTRIZ Y CAR WASH.	HECTOR MIGUEL MEDINA MINAYA, JHONNATTAN MEDINA MINAYA	530022
E/2018-45236	16/11/18	AUTO REPUESTOS & TALLERES FRANCISCO HERNANDEZ SANTAMARIA	DISTRIBUCIÓN Y VENTA DE PIEZAS DE VEHÍCULOS Y REPARACIÓN DE VEHÍCULOS DE MOTOR.	FRANCISCO HERNANDEZ SANTAMARIA	530552
E/2018-45587	22/11/18	AUTO REPUESTOS JOSE BIENVENIDO RODRIGUEZ	VENTA DE REPUESTOS NUEVOS Y USADOS PARA VEHÍCULOS.	BIENVENIDO ANTONIO RODRIGUEZ CANDELIER, JOSE ABEL RODRIGUEZ CANDELIER	530980
E/2018-45672	16/11/18	AUTOMECAÁNICA JOSÉ DE LA CRUZ C.	ESPECIALIDAD EN MECÁNICA VERSIÓN AMERICANA Y EUROPEA.	JOSE JAVIER DE LA CRUZ	530555
E/2018-42722	7/11/18	AUTOREPUESTOS SANTAVE	COMPRAVENTA E INSTALACIÓN DE REPUESTOS DE VEHICULO DE MOTOR ASÍ COMO OFRECER SERVICIOS DE MANTENIMIENTO, CUIDADOS DE PINTURA Y DESABOLLADURA.	ELVIS MANUEL TAVERAS SANTANA , WILFREDO SANTANA UREÑA	529530
E/2018-43524	12/11/18	AVE FENIX MOTO TAXI	SERVICIOS DE TRANSPORTE.	JOSELIS PASCUAL	529839
E/2018-46315	15/11/18	AVE FENIX TEXTIL	DISTRIBUCION, FABRICACION, EXPORTACION E IMPORTACION DE MUEBLES, COLCHONES, COLCHAS, CORTINAS Y AFINES	JACOBO SUCAR CHIBEL	530437
E/2018-46028	21/11/18	AW WIFI	REDES INFORMATICAS, Y SERVICIOS TECNOLÓGICOS.	ALVARO ALEXANDER VASQUEZ RODRIGUEZ	530825
E/2018-42882	23/10/18	BACK TO ABYYS	PRODUCCIÓN CINEMATOGRAFICA, REALIZACIÓN DE DOCUMENTALES, SERIES TELEVISIVAS, DOCUDRAMAS. REALIZACIÓN DE EVENTOS, PROMOCIÓN Y VENTA DE MATERIALES AUDIOVISUALES.	JORGE ABRAHAM HAZOURY DELGADO, FRANCISCO FERRERAS	530731
E/2018-45592	12/11/18	BARRA COFITA	VENTA DE COMIDA Y BEBIDAS.	MARIA DEL CARMEN TAVERAS CABREJA	529864
E/2018-45760	21/11/18	BASALLO REFRIGERACIÓN	INSTALACIÓN, REPARACIÓN Y VENTA DE AIRE ACONDICIONADO.	EVELYN ALEXANDRA MENDEZ DE BASALLO	530813
E/2018-46458	20/11/18	BATALLA TAXI	SERVICIOS DE TAXIS.	AURELIO MARIA FELIPE MUÑOZ ROSARIO	530733
E/2018-44616	8/11/18	BATISTA PEÑA INVERSIONES	PRÉSTAMOS DE VEHÍCULOS, HIPOTECARIOS, NOMINALES Y DE NEGOCIOS.	OLIVO FRANCISCO BATISTA VALENZUELA, KARINA ELIZABETH PEÑA ALVAREZ	529774
E/2018-45240	8/11/18	BAV INTERNATIONAL CORPORATION	COMERCIALIZACIÓN Y CONFECCIÓN DE TEXTILES Y CALZADO.	ANGEL GUSTAVO CUEVA YAYA	529665
E/2018-45575	12/11/18	BEAUTY CENTER BELLA FLOR	CENTRO DE BELLEZA Y ESTÉTICA.	MARIA MAGDALENA MUÑOZ VERAS	529948
E/2018-45873	15/11/18	BELANOVA IMPORT	IMPORTACION, VENTA Y DISTRIBUCIÓN DE PRODUCTOS TECNOLÓGICOS Y TEXTILES.	YANIS AMARILIS PUENTE JIMENEZ	530338
E/2018-45982	19/11/18	BELLA DAMISELA	DISTRIBUCION Y VENTA DE PRENDAS DE VESTIR, ACESORIOS Y COSMETICOS.	BELLA IRIS ACOSTA RAMOS	530647
E/2018-40572	7/11/18	BELUZ MAKEUP BEAUTY	MAQUILLAJE PROFESIONAL PARA EVENTOS.	LUZ MILAGROS SUNCAR PEREZ	529510
E/2018-42811	19/11/18	BENDITO HELADITTO	FABRICACIÓN, VENTA Y COMERCIALIZACIÓN DE TODO TIPOS DE HELADOS.	ALBERTO VASQUEZ TEJADA, ANDRY TERESA ACOSTA MATOS	530644
E/2018-43563	19/11/18	BEST LEGAL O.P Y ASC.	COBROS COMPULSIVOS, ASUNTOS CIVILES, ASESORÍA MIGRATORIA, LABORAL, TRIBUTARIA, FINANCIERA Y CONTABLE.	JULIA YANERIS OLIVO GERMAN, NOE ANTONIO PEREZ CORDERO	530786
E/2018-42086	9/11/18	BEST SOLUTION GROUP BIGD	GESTIÓN DE NEGOCIOS Y ASESORÍAS DE FINANCIAMIENTOS, GESTIÓN DE ENERGÍA RENOVABLES, EÓLICAS, SOLARES, BIOMASA, COMBUSTIBLES	BOLIVAR DURAN MERCEDES	529618
E/2018-43376	25/10/18	BGT GROUP	CONSTRUCCIÓN DE OBRES CIVILES, DESARROLLO DE PROYECTOS INMOBILIARIOS, CONSTRUCCION EN GENERAL.	SERGII GRYSHENKO	529728
E/2018-44476	9/11/18	BIG SEVEN CORPORATION	CONTRATACIÓN DE PRESTAMOS, BIEN POR BANCOS, BIEN INSTITUCIONES PUBLICAS O PRIVADAS	MARIA CARIDAD DEL CARMEN CORDERO TERC	529849
E/2018-46140	14/11/18	BILOG	PRODUCCIONES AUDIOVISUALES EN GENERAL.	DANIEL ENRIQUE QUISTE MIRANDA	530205
E/2018-45013	7/11/18	BIOPAQ JCY	VENTA DE ARTÍCULOS DESECHABLES BIODEGRADABLES: TALES COMO CUBERTERÍA, PLATOS, VASOS.	JOEL LOIS TAVAREZ ROSA	530629
E/2018-45264	14/11/18	BLACK PANTHER VAPE STORE	VENTAS DE CIGARROS ELECTRÓNICOS Y SUS ACCESORIOS.	CESAR RAFAEL AMPARO ROSARIO	530522
E/2018-44553	12/11/18	BLAU TRUCKING SERVICES	COORDINACIÓN DE LOGÍSTICA Y TRANSPORTE.	JACOB BLAUSTAIN	529929
E/2018-45382	19/11/18	BLFL EXPRESS SERVICES	SERVICIOS DE FUMIGACIÓN, ADMINISTRACIÓN DE CONDOMINIOS, MANTENIMIENTO DE EDIFICIOS, APARTAMENTOS, CASAS, REPARACIONES, MODIFICACIONES Y ACONDICIONAMIENTOS RESIDENCIALES Y COMERCIALES.	JIMMY MAKIEL FRIAS	530655
E/2018-46003	20/11/18	BLISSFUL BY ARI RECOVERY HOUSE	SERVICIOS DE ESTADÍA Y ALOJAMIENTO PARA RECUPERACIÓN DE PACIENTES OPERADOS DE CIRUGÍAS PLÁSTICAS, SERVICIOS DE MASAJES PRE Y POST-CIRUGIA, SERVICIOS DE ENFERMERÍA	ARIANNY LUISA SANTOS TIBURCIO	530848
E/2018-46289	20/11/18	BLOCKCHAIN TRADE CENTER BTC	SERVICIOS DE TECNOLÓGICA FINANCIERA (FINTECH).	GENARO MOJICA AVILA	530650
E/2018-46241	21/11/18	BLUE DIAMOND JEANS	FABRICA DE PRENDAS DE VESTIR, JEANS, POLOCHE, FALDAS, CAMISAS Y AFINES.	MELODY MASSIEL ALCANTARA OTAÑO	530829
E/2018-40602	12/11/18	BLUE FRIDAY LAUNGE BAR & RESTAURANT CAR WASH	VENTA DE ALIMENTOS Y BEBIDAS, LAVADO DE VEHÍCULOS.	ZACARIAS ALFONSO PEÑA MELO	529988
E/2018-46410	16/11/18	BMAKERS	IMPRESIÓN 3D, ASESORÍA DE PROYECTOS, INSTRUCCIÓN ACADÉMICA RELACIONADAS, OTROS RELACIONADOS A LA MANUFACTURA AUTOMATIZADA.	ANDRES SARITA CASTILLO	530520

[210] EXP.	[220] SOL. FECHA	[561] NOMBRE COMERCIAL	[510] ACTIVIDAD	[730] SOLICITANTE	[111] REGISTRO
E/2018-46094	16/11/18	BODEGA EDUARDO MINAYA	VENTA DE BEBIDAS, PRODUCTOS AGRÍCOLAS, EMBUTIDOS, ACEITE, CARNES, GOLOSINAS, PRODUCTOS DESECHABLES DEL HOGAR	EDUARDO MINAYA DE JESUS	530509
E/2018-45042	7/11/18	BOLAÑOS INMOBILIARIA	COMPRA VENTA Y ALQUILER DE TODO TIPO DE INMUEBLES Y ADMINISTRACIÓN DE LOS MISMOS, CONSTRUCCIONES CIVILES EN GENERAL.	LUIS JOSE BRUGAL BENAVENTE	529603
E/2018-42942	21/11/18	BORGOÑA TIENDA DE BELLEZA Y COMPLEMENTOS PARA LA MUJER	VENTA AL POR MENOR DE PRODUCTOS DE BELLEZA, COSMÉTICOS, CUIDADO PERSONAL Y PRODUCTOS DE TOCADOR.	GÉNESIS NATHALIE HERNÁNDEZ RODRÍGUEZ	530790
E/2018-46709	19/11/18	BOSTON GAS	VENTA DE COMBUSTIBLE GAS PROPANO GLP	RAUL PUJOLS CASADO	530695
E/2018-45202	8/11/18	BOULEVARD CENTER MANAGEMENT SOLUTIONS BCMS	MANEJO Y GERENCIA DE CONDOMINIOS.	DRAGOSLAV ILIC	529976
E/2018-45199	8/11/18	BOULEVARD DEL ESTE CENTER GYM	GIMNASIO	DRAGOSLAV ILIC	529485
E/2018-45117	21/11/18	BOUTIQUE LE MIE COCCOLE	COMPRA Y VENTA DE ROPA, EXPORTACIÓN E IMPORTACIÓN DE LO MISMO.	LUIS ANTONIO VERAS POLANCO, EMILSEN NAVIA LEMOS	531011
E/2018-45486	15/11/18	BOXIPAQ FACTORY	FABRICACIÓN, IMPORTACIÓN, EXPORTACIÓN Y COMERCIALIZACIÓN DE CAJAS DE CARTÓN Y PLÁSTICO, ENVOLTURAS, EMPAQUES Y REGALOS.	JOSE MIGUEL INFANTE RODRIGUEZ	530289
E/2018-44322	9/11/18	BRANDBOOK DIGITAL AGENCY XPT	SOCIAL MEDIA MANAGEMENT.	XAVIER ANTONIO PERALTA TAVERAS	529847
E/2018-44641	9/11/18	BRIGACH INVERSIONES	TENEDORA DE INMUEBLES. COMPRA, VENTA Y ALQUILER DE BIENES INMUEBLES; CONSTRUCCIÓN Y DESARROLLO DE PROYECTOS INMOBILIARIOS; BIENES RAÍCES EN GENERAL.	ANTONIO JOSE ZAGLUL ZAITER	529781
E/2018-46937	21/11/18	BRISAS DE ZOE APARTHOTEL & RESIDENCES	COMPLEJO TIPO APART HOTEL Y DE RESIDENCIAS CON SERVICIOS DE ALOJAMIENTO, RESTAURANTE, Y OTROS SERVICIOS HOTELEROS PARA LOS VISITANTES Y RESIDENTES.	MIRIAN DE JESUS ACOSTA PERALTA	530920
E/2018-45284	8/11/18	BRISAS DEL TROPICO	REALIZAR DEPORTES ACUÁTICOS.	AMABLE FRIAS, RAIFI CASTILLO RODRIGUEZ	529669
E/2018-40500	9/11/18	BRITPA SUPLIDORES	VENTA DE MATERIAL GASTABLE DE OFICINA PAPEL BOND, FOLDER, LAPICEROS.	JUAN ODILIO PAULINO RESTITUYO	530081
E/2018-45063	15/11/18	BROKUSTLOGIC	AGENCIA DE ADUANAS, TRANSPORTE AÉREO, MARÍTIMO, TERRESTRE E IMPORTACIÓN Y EXPORTACIÓN DE MATERIALES GASTABLES USO MEDICO.	MABEL MARIA SANCHEZ GARABITOS	530231
E/2018-40287	9/11/18	BRUBEA	COMPRAVENTA, FINANCIAMIENTO, ALQUILER, LEASING DE VEHÍCULOS DE MOTOR, HIPOTECA, COMPRA Y VENTA DE INMUEBLES, IMPORTACIONES Y EXPORTACIONES	BRUNO MIGUEL ANTUNES BRANCO	529815
E/2018-44927	16/11/18	BUFETE VIOSAN & ASOCIADOS	CENTRO DE SERVICIOS ASESORAMIENTO JURÍDICOS, LEGALES, DERECHO DE FAMILIA, SERVICIO PENAL, SERVICIOS MIGRATORIOS, SERVICIOS INMOBILIARIOS	GIANNA AQUINO VIOLA, FRANCIS JAVIER MUÑOZ SANCHEZ	530382
E/2018-43189	12/11/18	C.A. SEAL FACTORY	IMPORTACION DE SELLOS Y RETENEDORES, MATERIA PRIMA PARA SU FABRICACIÓN, PARTES HIDRAULICAS Y NEUMATICOS CON SUS DERIVADOS	CRISTIAN RAFAEL ACEVEDO GONZALEZ	529931
E/2018-46555	19/11/18	CABRERA FELIZ, COMPAÑIA	COLMADO, COMPRA Y VENTA DE ARTÍCULOS LEGALES, ACARREOS.	YSMAEL SANTIAGO CABRERA NIVAR	530583
E/2018-42815	15/11/18	CAFETERIA ARIETE	VENTAS DE BEBIDAS Y ALIMENTOS.	JORGE LUIS PEREZ VERAS	530400
E/2018-46032	14/11/18	CAGTOR RD	ALQUILER, GESTIÓN DE TIENDAS, OFICINAS Y RESTAURANTES.	ERIC PIERRE VANÇON	530236
E/2018-45276	13/11/18	CALISPIEL	VENTA DE PRENDAS DE VESTIR.	EDUARDO SALAZAR ORTEGA	530019
E/2018-46452	16/11/18	CAMALU	DAR SERVICIOS PUBLICITARIOS INTERIOR Y EXTERIOR.	LUIS GUILLERMO LEON BISONO	530483
E/2018-44395	21/11/18	CAMEFRA BIENES RAICES	INVERSIONES INMOBILIARIAS, ADMINISTRACIÓN DE PROPIEDADES, COMPRA Y VENTA DE INMUEBLES PROPIOS O DE TERCEROS.	MATILDE ACOSTA BALDERAS	530796
E/2018-45662	19/11/18	CAMILA SERVICIOS	ALQUILER DE SILLAS, MESAS, VASOS Y COPAS.	RAFAEL ALCIBIADES ROJAS ROJAS	530753
E/2018-46034	14/11/18	CAMPAMENTO DE SALVACION	ENTIDAD SIN FINES DE LUCRO, DEDICADA A TRABAJAR CON COMUNIDADES CRISTIANA Y CON LOS BARRIOS POBRES DE TODO EL PAIS.	RAMON MARIANO PAULA	530241
E/2018-42523	16/11/18	CAMWIS DISTRIBUIDORES	IMPORTACIÓN Y VENTAS DE MATERIAL GASTABLE DE OFICINA Y SUMINISTRO DE LIMPIEZA Y ESPECIAS.	MARTINA VARGAS MARTE DE JIMENEZ	530396
E/2018-46922	20/11/18	CANA DORADA DR INTERNATIONAL FILM & MUSIC FESTIVAL CDIFF	PRODUCCIÓN DE FESTIVALES INTERNACIONALES DE CINE Y MÚSICA; GESTIÓN DE EVENTOS Y PROYECTOS RELACIONADOS A LA INDUSTRIA DEL CINE Y DE LA MÚSICA	MARIA DEL CARMEN RAQUEL BERNAL MARTINEZ	530932
E/2018-45673	12/11/18	CANAAN LAND BASEBALL LEAGUE	PROGRAMA DE ENTRENAMIENTO, PRÁCTICA Y PROMOCIÓN DE BÉISBOL DE PEQUEÑAS LIGAS Y BÉISBOL JUVENIL.	ADOLFO KIATY HIUZ	529920
E/2018-45497	9/11/18	CANABUS	TRANSPORTE URBANO, TURÍSTICO, DE PERSONAL HOTELERO, TODO TIPO DE TRANSPORTE EN AUTOBUSES, BUSES Y MINI BUSES.	HENDRICH GUILLERMO RAMÍREZ DE LA ROSA	529750
E/2018-46716	19/11/18	CANCHAMDR	PROMOCIONAR LAS INVERSIONES BILATERALES, EL COMERCIO, LAS EXPORTACIONES, EL TURISMO, LOS INTERCAMBIOS CULTURALES, ASUNTOS MIGRATORIOS, ETC ENTRE LA REPÚBLICA DOMINICANA Y CANADÁ	CAMARA DE COMERCIO DOMINICO CANADIENSE, INC	530703
E/2018-46717	19/11/18	CANCHAMRD	PROMOCIONAR LAS INVERSIONES BILATERALES, EL COMERCIO, LAS EXPORTACIONES, EL TURISMO, LOS INTERCAMBIO CULTURALES, ASUNTOS MIGRATORIOS, ETC, ENTRE LA REPÚBLICA DOMINICANA Y CANADA.	CAMARA DE COMERCIO DOMINICO CANADIENSE, INC	530702
E/2018-43857	15/11/18	CANELA CRISTALIZADOS	MANTENIMIENTOS Y LIMPIEZA PROFUNDA, PULIDO Y CRISTALIZADO DE PISOS LIMPIEZA DE MUEBLES Y ALFOMBAS.	MARINO CANELA ABREU	530451
E/2018-35531	15/11/18	CANES PROYECTOS	FABRICACIÓN DE PRODUCTOS DE MADERA Y DERIVADOS.	JIT CREACIONES MADEIRA, SRL	530287
E/2018-41273	9/11/18	CAPCO ECOTOURS	OPERADOR RECEPTIVO DE GRUPOS Y REPRESENTACIONES, ORGANIZACIÓN DE EXCURSIONES TURÍSTICAS MEDIANTE TRANSPORTE TERRESTRE, MARÍTIMO Y AÉREO.	ROLAND JEUDY	529701
E/2018-46528	16/11/18	CARIBBEAN INTEGRATED SOLUTIONS	ASESORAMIENTO Y CAPACITACIÓN A EMPRESAS, IMPORTACIÓN, EXPORTACIÓN Y COMERCIALIZACIÓN DE PRODUCTOS Y SERVICIOS PARA EL CUIDADO Y MANTENIMIENTO DE VEHÍCULOS, Y DISPOSITIVOS ELECTRÓNICOS.	JOSE LEONARDO UREÑA VELASQUEZ	530890
E/2018-46351	21/11/18	CARIBE CATAMARAN YACHT DESIGN SD	CONSTRUCCIÓN DE EMBARCACIONES, TURÍSTICAS, DE RECREO, COMERCIAL, REPARACIONES.	ANTONINO MAZZONELLO	530898
E/2018-32004	12/11/18	CARIBKARENA	IMPORTACIÓN, EXPORTACIÓN, VENTA, DISTRIBUIRNOS Y FABRICACIÓN DE JUGOS, BEBIDAS ALCOHÓLICAS, SYRUP.	JESSICA AURORA PINEDA DE LA CRUZ	529862
E/2018-45483	9/11/18	CARLAB MOTORSPORT	COMPRA, VENTA, IMPORTACIÓN Y EXPORTACIÓN DE TODO TIPO DE PIEZAS DE VEHÍCULO DE MOTOR, TALLER DE MECÁNICA AUTOMOTRIZ	JOSE ANTONIO AYBAR MARTIN	529833
E/2018-46060	16/11/18	CARLOS BAEZ DISEÑOS Y SERVICIOS	VENTAS E INSTALACIONES DE VENTANAS, PUERTAS, PLAFONES Y ESCRINES.	SAMARI LISANE QUERO ALMARANTE, CARLOS MANUEL BAEZ VALENTIN	530508
E/2018-44405	7/11/18	CARLOS CRUZ IMPORT	IMPORTACIÓN, COMPRA Y VENTA DE ACCESORIOS, PIEZAS NUEVAS Y USADAS PARA VEHÍCULOS DE MOTOR, MOTOCICLETAS, PLANTAS ELÉCTRICAS, EQUIPOS Y MAQUINARIAS AGRÍCOLAS.	CARLOS RAFAEL BAEZ GOMEZ	529702
E/2018-44010	15/11/18	CARLOS DIAZ RENT-A-CAR	RENTA DE VEHÍCULOS.	MICHAEL RAFAEL LORA PEREZ	530381
E/2018-46444	16/11/18	CARRERA DE PALMAS INVERSIONES	SERVICIOS DE PRÉSTAMOS, FINANCIAMIENTOS, ADMINISTRACIÓN Y ALQUILER DE BIENES INMUEBLES.	RAFAEL ANTONIO MARTINEZ MENDOZA	530729
E/2018-46130	16/11/18	CASA DE CAMBIO ANA & VLADIMIR	CAMBIO DE MONEDAS EXTRANJERAS, ENVÍO DE DIVISAS Y SERVICIOS DE PRÉSTAMOS.	ANA FRANCISCA GOMEZ ANDUJAR, VLADIMIR ANIBAL BRUNO CRUZ	530512
E/2018-44490	14/11/18	CASA FERRETERIA MARCELINA & PACO	VENTA, DISTRIBUCIÓN Y COMERCIALIZACIÓN DE ARTÍCULOS DE FERRETERÍA, MATERIALES DE CONSTRUCCIÓN.	ANGELA NIVAR ROSARIO DE MARTINEZ	530166
E/2018-46408	21/11/18	CASA MARINA RESIDENTS JUAN DOLIO PWL	NEGOCIOS INMOBILIARIOS.	PEDRO ENRIQUE NUÑEZ VASQUEZ	530745
E/2018-46267	19/11/18	CASA OGGI	IMPORTACIÓN, EXPORTACIÓN DISTRIBUIRNOS ELABORACIÓN REPRESENTACIÓN COMPRA Y VENTA AL POR MAYOR Y DETALLE DE SILLAS MUEBLES MESAS ACCESORIOS PARA EL HOGAR	JOSE ENRIQUE PEREZ	530591
E/2018-42271	13/11/18	CASOLANA BOUTIQUE MARKET & COFFEE	VENTA, DISTRIBUCIÓN Y COMERCIALIZACIÓN DE ALIMENTOS, SNACKS Y BEBIDAS SALUDABLES; ASÍ COMO DE PRODUCTOS ORGÁNICOS Y ARTESANALES.	LISSETTE ELOISA MEJIA DE LOS SANTOS, MARIA TERESA MEJIA DE LOS SANTOS	529994
E/2018-45168	8/11/18	CBP CONSULTING	OFRECER SERVICIOS DE ADMINISTRACIÓN DE PERSONAL A EMPRESAS Y PERSONAS FÍSICAS.	CONSULTORIA DE BENEFICIOS PATRONALES CBP, S.R.L.	529498
E/2018-45404	9/11/18	CD CAFE	ESPACIO DEDICADO A LA VENTA DE BEBIDAS, APERITIVOS, ALQUILER DE SALONES Y PROMOCIÓN DE PRODUCTOS NACIONALES	ENRIQUE ALFONSO CUESTA GONZALEZ	529784
E/2018-45679	12/11/18	CD2 CONSULTORES, DISEÑO Y DESARROLLO	SERVICIOS DE DESARROLLO DE PROYECTOS INMOBILIARIOS EN GENERAL. SERVICIOS DE MANTENIMIENTO DE OBRAS, DISEÑO Y CONSULTORÍA RELACIONADO CON LO ANTERIOR.	HAMILK CHAHIN GOMEZ	529925
E/2018-42405	18/10/18	CEBIMERCA	ES UNA ORGANIZACIÓN DEDICADA A LA PRESTACIÓN DE SERVICIOS PARA LA PRODUCCIÓN, ACCESO A MERCADO Y COMERCIALIZACIÓN NACIONAL E INTERNACIONAL DE RUBROS AGROPECUARIOS	MARIANO CATALINO RODRIGUEZ COLON	529719
E/2018-44599	9/11/18	CELA BEAUTY SALON	SALÓN DE BELLEZA	JULISSA GONSUELO ORTIZ OSORIO	529836
E/2018-44517	8/11/18	CELE TRAVEL	VENTAS DE PAQUETES TURÍSTICOS, EXCURSIONES Y VUELOS.	CLARITZA GUTIERREZ FELIX DE FRIAS	529763
E/2018-46988	21/11/18	CENTRAL DE REPUESTO Y AUTO ADORNO HATO DEL YAQUE	AUTO ADORNO, VENTA DE ACCESORIOS, PARTES Y PIEZAS PARA VEHÍCULOS	RAFAEL OSIRIS PEÑA PIMENTEL	530954
E/2018-45017	7/11/18	CENTRO DE FORMACION, INVESTIGACION, ASESORIA Y ACOMPAÑAMIENTO PSICOSOCIAL Y JURIDICO CEN TO FIJUSA	CONOCER, INVESTIGAR, ACOMPAÑAR, FORMAR Y DAR RESPUESTAS A LAS DISTINTAS PROBLEMÁTICAS QUE SE PRESENTAN EN LAS ÁREAS, SOCIOLOGÍA, PSICOLÓGICA, EDUCATIVA Y JURÍDICA EN LA SOCIEDAD	NELSON FIGUEROA RODRIGUEZ	529471
E/2018-43934	29/10/18	CENTRO CASAS COMUNITARIAS DE JUSTICIA	ENTIDAD SIN FINES DE LUCRO. CONTRIBUIR AL ACCESO A LA JUSTICIA Y A LA MUNICIPALIDAD, DE LA POBLACIÓN EN ESPECIAL DE LOS GRUPOS VULNERABLES	PARTICIPACION CIUDADANA	529462
E/2018-42324	20/11/18	CENTRO CLINICO Y DIAGNOSTICO DE ATENCION PRIMARIA ZONA E	CENTRO DE ATENCIONES Y DIAGNOSTICOS CLINICOS	SERVICIO NACIONAL DE SALUD, INSTITUTO DOMINICANO DE SEGUROS SOCIALES (IDSS)	530727
E/2018-44809	19/11/18	CENTRO COMERCIAL TEODULO	VENTA DE REPUESTOS Y ACCESORIOS PARA VEHÍCULOS AL POR MAYOR Y DETALLE, NEUMÁTICOS, CUBIERTAS Y PARABRISAS, BATERÍAS	MIGUEL TEODULO MARINEZ OGANDO	530532
E/2018-45265	8/11/18	CENTRO COPIADO INTERNET GISEL	SERVICIOS DE COPIAS, REALIZACIÓN DE TRABAJOS, IMPRESIÓN DE FOTOS, CENTRO DE INTERNET.	GISEL LORENZO PERALTA	529640
E/2018-46450	16/11/18	CENTRO CULTURAL ARTE BERRI	ENTIDAD SIN FINES DE LUCRO, DEDICADA A PROMOVER EL ARTE DOMINICANO Y LA OBRA AUTORIA DE LA ARTISTA PLÁSTICA AMAYA SALAZAR.	MIREN AMAYA SALAZAR REMENTERIA	530507
E/2018-45395	9/11/18	CENTRO DE APRENDIZAJE KLC	ENSEÑANZA PARA LOS NIVELES INICIAL, PRIMARIA Y SECUNDARIA.	MARISOL ESTHER GUAREÑO PAYANO DE DE JESUS	529707
E/2018-41577	12/10/18	CENTRO DE BELLEZA D MARILANDA	MAQUILLAJE PROFESIONAL, MANICURA, UÑAS ACRÍLICAS, CORTE Y PEINADO DE PELO.	ALCINIA IVELY SEGURA HERNANDEZ	529526
E/2018-45164	12/11/18	CENTRO DE BELLEZA DMBR	LAVADO, SECADO DE CABELLOS.	DENISE MARIEL BRUNO RIVERA	529850
E/2018-26915	20/11/18	CENTRO DE BELLEZA FARAH	SERVICIO DE PELUQUERÍA Y ESTÉTICA.	JOSE MIGUEL ROJAS MEYRELES	530679
E/2018-45416	9/11/18	CENTRO DE BELLEZA MARTHA VASQUEZ PERALTA	VENTA DE PRODUCTOS DE BELLEZA, SECADO Y LAVADO DE PELO, ENTRO OTROS.	MARTHA IRIS VASQUEZ PERALTA	529755
E/2018-46226	15/11/18	CENTRO DE BELLEZA Y ESTETICA EL SAMAN	SERVICIOS DE BELLEZA EN GENERAL Y ESTÉTICA.	WENDY ELIZABETH JEREZ MOREL	530335

[210] EXP.	[220] SOL. FECHA	[561] NOMBRE COMERCIAL	[510] ACTIVIDAD	[730] SOLICITANTE	[111] REGISTRO
E/2018-42476	15/11/18	CENTRO DE BELLEZA Y NAIL BAR MAGDIELY ROSARINA	ARREGLO DE CABELLO Y UÑAS.	MAGDIELY ROSARINA PEREZ DE JESUS	530401
E/2018-44918	20/11/18	CENTRO DE CRISTALES EVPP	INSTALACIONES DE PUERTAS, GABINETES Y OTROS EN CRISTALES.	EDWIN VICTOR PEREZ PEREZ	530744
E/2018-46047	14/11/18	CENTRO DE DESARROLLO INTEGRAL DE RECATE INFANTIL-CEDIR	TRABAJAR CON NIÑOS Y NIÑAS ADOLESCENTES PARA SU DESARROLLO INTEGRAL.	VANESSA GUZMAN	530248
E/2018-47257	22/11/18	CENTRO DE DESARROLLO INTEGRAL FUENTE DE BENDICION CEDIFUBE	ENTIDAD SIN FINES DE LUCRO DEDICADA A ORGANIZAR A LOS NIÑOSIAS Y ADOLESCENTES, MADRES VULNERABLES Y PADRES SUMIDO EN LA POBREZA	MERCIO MELVIN MANCEBO	530966
E/2018-46329	15/11/18	CENTRO DE DIABETES DE MAO CEDIMAO	SERVICIOS DE CONSULTAS MEDICAS.	MANUEL ETANISLAO SIMET MEDINA	530420
E/2018-46045	14/11/18	CENTRO DE DIAGNOSTICO FRANCO ALVAREZ	SERVICIOS MÉDICOS DE SALUD.	LUIS DE JESÚS FRANCO MELO	530247
E/2018-46266	15/11/18	CENTRO DE ENTRENAMIENTO EN EMERGENCIAS MEDICAS Y ADIESTRAMIENTOS - CEEMA-	ASESORIA MEDICINA LABORAL Y PREVENCIÓN DE RIESGOS, ASESORIA EN SEGURIDAD Y SALUD LABORAL, CAPACITACIÓN EN EMERGENCIAS MEDICAS Y PREVENCIÓN	JUAN CARLOS GUERRERO CORDERO	530561
E/2018-45997	14/11/18	CENTRO DE ESTETICA Y REHABILITACION BUCAL, DR. AUDDYS-CERBAUDDYS	SERVICIOS ONTOLÓGICOS EN GENERAL.	AUDDYS JOEL CASTILLO OGANDO	530194
E/2018-45533	9/11/18	CENTRO DE ESTUDIOS GUZMAN DE JESUS	IMPARTIR DOCENCIA EN LOS NIVELES INICIAL, PRIMARIA Y SECUNDARIA.	NANCY MERCEDES GUZMAN DE JESUS, MERCEDES UFROSINA DE JESUS TORRES	529810
E/2018-46606	19/11/18	CENTRO DE INVESTIGACIÓN Y MERCADO SOCIAL CIMERS	INSTITUCIÓN DE INVESTIGACIÓN, DE ENCUESTAS DE TODO GENERO, QUE DESARROLLA SUS ACTIVIDADES EN EL CAMPO DE LAS CIENCIAS SOCIALES	MIGUEL MERCEDES GRULLON RODRIGUEZ	530623
E/2018-42328	20/11/18	CENTRO DE PRIMER NIVEL DE ATENCIÓN ZONA COLONIAL	SERVICIOS DE ATENCIÓN DE SALUD.	SERVICIO NACIONAL DE SALUD	530741
E/2018-46406	21/11/18	CENTRO DE SERVICIOS ARQUITECTONICOS Y AGRIMENSORES PWL	CONSTRUCCIÓN EN GENERAL, TASACIONES, TRABAJOS DE AGRIMENSURAS Y NEGOCIOS DE BIENES RAÍCES.	PEDRO ENRIQUE NUÑEZ VASQUEZ	530746
E/2018-37819	17/9/18	CENTRO DE SERVICIOS MONTECRISTI MERECE MAS	SERVICIOS DE PROMOCIÓN PUBLICITARIA	HILDA BIENVENIDA CABRERA MEDRANO	529627
E/2018-45291	8/11/18	CENTRO DE TERAPIA FISICA Y REHABILITACION LA BENDICION DE DIOS CETYDE	SERVICIOS DE TERAPIA FISICA, REHABILITACIÓN TERAPIA PSICOLÓGICA, TERAPIA FAMILIAR, TERAPIA PARA EL ESTRÉS, CANSANCIO, TERAPIA DEL HABLA	JOSEFINA CORCINO RODRIGUEZ	529674
E/2018-43861	19/11/18	CENTRO DESARROLLO INTEGRAL TEODORA CASTRO-CEDITEC	ASISTENCIA SOCIAL.	CENTRO DESARROLLO INTEGRAL TEODORA CASTRO	530860
E/2018-44568	15/11/18	CENTRO EDUCATIVO CAMINO Y AVANZA	CENTRO EDUCATIVO, EDUCACIÓN INICIAL Y PRIMARIA.	JOSEFINA ALTAGRACIA LOPEZ GLOSS DE GUZMAN	530388
E/2018-45194	12/11/18	CENTRO EDUCATIVO DIVINO NIÑO JESÚS CEDINJE	SERVICIO DE EDUCACIÓN INICIAL, BÁSICA Y GUARDERÍA DE NIÑOS Y NIÑAS	JOSE RAMON SOLANO	529906
E/2018-44315	9/11/18	CENTRO EDUCATIVO ELOEH	IMPARTIR DOCENCIA DESDE NIVEL INICIAL HASTA 5TO. DE LA PRIMARIA.	KISMARY LUCIA LIBURD NIVAR DE ESTRELLA	529738
E/2018-45643	12/11/18	CENTRO EDUCATIVO EVANGELICO ARCA DE SALVACION	ENSEÑANZA PRE-ESCOLAR Y BÁSICA.	CRUZ DEL CARMEN SANCHEZ MENDEZ DE JAQUEZ	529904
E/2018-46429	16/11/18	CENTRO EDUCATIVO LA FUENTE INAGOTABLE	ENSEÑANZA DE EDUCACIÓN INICIAL, PRIMARIA Y SECUNDARIA.	KIRSY YANIRIS SANTANA DE ACOSTA	530504
E/2018-46590	19/11/18	CENTRO EDUCATIVO LAS ABEJITAS DE ADRIA	IMPARTIR DOCENCIA DESDE NIVEL INICIAL HASTA QUINTO GRADO DE PRIMARIA.	ADRIA RAMIREZ ALCANTARA	530836
E/2018-45235	13/11/18	CENTRO EDUCATIVO LOS NIÑOS DE TIA MILEYNIS-CENIMI,	IMPARTIR DOCENCIA EN INICIAL Y BÁSICA.	MARY LEYNIS AURORA BALBUENA DE SALAS	530054
E/2018-47032	21/11/18	CENTRO EDUCATIVO MAXIMO GOMEZ	CAPACITACIÓN Y FORMACIÓN INTEGRAL DE NIÑOS/AS JÓVENES Y ADOLESCENTES.	CENTRO EDUCATIVO MAXIMO GOMEZ, S.R.L.	530894
E/2018-45585	12/11/18	CENTRO EDUCATIVO MIGUELA ANTONIA	EDUCACIÓN INICIAL Y BÁSICA.	MARIA ALTAGRACIA TUSEN EUSEBIO	529859
E/2018-45954	13/11/18	CENTRO EDUCATIVO MONTESSORI PEQUEÑOS INFANTES	EDUCACIÓN INICIAL Y PRIMARIA.	CLAUDIA MAGDALENA TAVAREZ DIAZ	530134
E/2018-22492	21/11/18	CENTRO EDUCATIVO PARROQUIAL PADRE FERNANDO LORA	COLEGIO SIN FINES DE LUCRO QUE OFRECE A LOS ESTUDIANTES, EN BIEN DE SUYO, DE SU FAMILIA Y DE TODA LA SOCIEDAD, UNA EDUCACIÓN DE CALIDAD	JUAN REYES FABIÁN BELTRÁN	530763
E/2018-46810	20/11/18	CENTRO EDUCATIVO PASITOS FELICES	COLEGIO DE ENSEÑANZA INFANTIL, DESDE EL NIVEL INICIAL HASTA CUARTO DE PRIMARIA.	ROSA CELESTE MERCADO MARTINEZ	530765
E/2018-45801	13/11/18	CENTRO EDUCATIVO PEQUEÑOS BRILLANTES	IMPARTIR EDUCACIÓN INICIAL Y BÁSICA.	KERIS RAQUEL BASTARDO ROSARIO	529975
E/2018-45239	8/11/18	CENTRO EDUCATIVO PIENSO EN MI FUTURO	EDUCACION INICIAL, BASICA Y MEDIA ASÍ COMO IMPARTIR CURSOS TÉCNICOS.	SIRA GABRIELA BATISTA TERRERO	529664
E/2018-43890	13/11/18	CENTRO EDUCATIVO SOL NACIENTE CSN	CENTRO DE ESTUDIOS.	EURA NURYS RAMÍREZ SANTANA	530485
E/2018-45047	7/11/18	CENTRO EDUCATIVO Y PRE-ESCOLAR YUDIMARI.	EDUCACIÓN INICIAL Y BÁSICA.	YUDERKI ALTAGRACIA REYES PEREZ	529570
E/2018-46325	15/11/18	CENTRO ESPECIAL SILOÉ-GÉNESIS	CENTRO EDUCATIVO PARA NIÑOS ESPECIALES.	BRIAN FORREST ENTREKIN	530441
E/2018-43722	8/11/18	CENTRO EVANGELICO EDUCATIVO CARRUSEL DE FE	EDUCACIÓN BÁSICA.	NANCY ESTHER POLANCO CANDELARIO	529595
E/2018-46374	16/11/18	CENTRO FERRETERO YATO	COMPRA Y VENTA DE TODO TIPO DE MATERIALES DE FERRETERÍAS, INCLUYENDO TODO TIPO DE MATERIALES DE CONSTRUCCIÓN Y HERRERIA.	NERY MONTERO DE BATISTA	530410
E/2018-45427	20/11/18	CENTRO GLOBAL DE CONSULTORIA POLITICA Y ESTUDIOS SOCIALES NEUROESTRATEGICA FRANCIS BLANC	CONSULTORIA POLITICA, ASESORAMIENTO DE IMAGEN, PUBLICIDAD, ESCUELA DE COACHING POLÍTICO, REALIZACIÓN DE ESTUDIO DE CAMPO	GRUPO BLANC, S.R.L.	530886
E/2018-43269	8/11/18	CENTRO HERMANDAD JICOME C.H.J.	PROMOVER EL DESARROLLO INTEGRAL, SOCIAL, CULTURAL, DEPORTIVO.	JOSE GONZALEZ ENCARNACION	529582
E/2018-45896	13/11/18	CENTRO INTEGRAL DE SALUD DRA. PEREZ-AYAKA	SONOGRAFIA, CONSULTA MEDICINA GENERAL, LABORATORIO CLÍNICO, IMÁGENES.	ROSSI HEIDYS PEREZ RODRIGUEZ DE FABRE	530065
E/2018-46610	19/11/18	CENTRO JURÍDICO EL AGUACATE	ASUNTOS JURÍDICOS, BIENES RAÍCES, VENTA DE SEGUROS.	JESUS MIGUEL PEÑA ALVARADO	530624
E/2018-43427	9/11/18	CENTRO MEDICO SOSA BAVARO CONEL S&S	SERVICIOS MÉDICOS.	RAMBERTO SOSA SANCHEZ, CENTRO MEDICO SOSA BAVARO CONEL S&S	529729
E/2018-46454	16/11/18	CENTRO NACIONAL DE INTEGRACIÓN SOCIAL DE LA MUJER Y LA GENERACIÓN DE EMPLEOS, CENPLEO	APOYAR A LA INTEGRACIÓN SOCIAL Y ECONÓMICA DE MUJERES EN CONDICIÓN DE VULNERABILIDAD, PARA SU EMPODERAMIENTO SOCIAL, Y CAPACITACIÓN EN LA GENERACIÓN DE FUENTES DE EMPLEOS.	DALIA MARIA FELIZ RAMIREZ	530484
E/2018-45501	9/11/18	CENTRO ODONTOLÓGICO DR. JUAN FELIZ	SERVICIOS DE ODONTOLOGIA EN GENERAL.	JUAN BAUTISTA FELIZ ROA	529752
E/2018-46656	19/11/18	CENTRO ODONTOLÓGICO DRES. GUZMAN CRUZ	SERVICIOS ODONTOLÓGICOS.	DANIEL DE JESUS GUZMAN CRUZ, JAIRO GUZMAN CRUZ	530672
E/2018-42986	23/10/18	CENTRO OFTALMOLOGICO DR BURROUGHS	CONSULTA DE OFTALMOLOGIA, PROCEDIMIENTOS QUIRÚRGICOS, ESTUDIOS DIAGNOSTICOS, ORTOPTICA Y CONTACTOLOGIA.	CARLOS JUAN BURROUGHS PICHARDO, AMELIA BERENICE BRETON ACOSTA DE BURROUGHS	529532
E/2018-45406	9/11/18	CENTRO PEDAGOGICO INFANTIL RICKEN	DOCENCIA NIVEL INICIAL HASTA 4TO DE LA PRIMARIA	KENIA VICTORIANO QUEZADA	529785
E/2018-45936	13/11/18	CENTRO PSICOPEDAGÓGICO Y TERAPEUTICO PEDAGOLANDIA	SERVICIOS DE ASISTENCIA PSICOLÓGICA, PEDAGÓGICA Y ESTIMULACIÓN TEMPRANA.	VANESSA DOMINGA GARCIA DE JESUS DE CEDANO	530128
E/2018-46746	19/11/18	CERAMIC PRO TECH PIRON	LAVADO Y ESTÉTICA DE VEHÍCULOS.	FAUSTINA PIRON ALCANTARA	530690
E/2018-45329	12/11/18	CERO DOS 02 ORA LOUNGE	IMPORTACION Y VENTA DE BEBIDAS ALCOHOLICAS Y ENERGIZANTES.	LUIS FLORENCIO RODRIGUEZ BAUTISTA	530050
E/2018-46263	15/11/18	CERVEZARAMA DEL CARIBE	DISTRIBUCIÓN AL POR MAYOR Y AL DETALLE DE TODO TIPO DE BEBIDA NACIONAL Y EXTRANJERA.	JOSE ALTAGRACIA DE LA ROSA QUEZADA, EPIFANIO ARISTIDES VALDEZ TAVERAS, JOSE MANUEL BLANCO BERNAL	530452
E/2018-45277	8/11/18	CETT CORPORATION	COMPRA Y VENTA DE INMUEBLES, COMERCIALIZACIÓN, REPARACIÓN Y ADMINISTRACIÓN DE BIENES INMUEBLES.	JAHELON RUSSELL BODDEN	529631
E/2018-45511	14/11/18	CHAVO RECORDS	COMPOSICIÓN ARTÍSTICA, PROMOCIÓN Y EVENTOS ARTÍSTICOS, CREACIÓN DE GRUPO MUSICALES, PATROCINAR AGRUPACIONES MUSICALES, REGISTRO Y MARCAS MUSICALES.	ERVIDO ANTONIO MORA REYES	530204
E/2018-45688	12/11/18	CHAYRIS MEJIA & ASOCIADOS	ADQUISICION, DISTRIBUCION Y VENTA DE UTENSILIOS DE COCINA	CHAYRIS ANNATTYS TRINIDAD MATOS DE MEJIA	530006
E/2018-47260	22/11/18	CHEDDY FILMS	DESTINADA A BRINDAR SERVICIOS DE PRODUCCIÓN CINEMATOGRAFICA.	ANDRÉS ARNALDO VANDER HORST ÁLVAREZ, MERCEDES JOSÉ GARCÍA	530929
E/2018-46355	15/11/18	CHELSEA'S INTERNATIONAL NONPROFIT FOUNDATION	ENTIDAD SIN FINES DE LUCRO, DEDICADA A REALIZAR OBRAS BENÉFICAS PARA LOS NIÑOS POBRES, HUÉRFANOS.	CHELSEA VENTURA	530407
E/2018-46774	20/11/18	CHICALDO	VENTA DE COMIDA (CHICHARRONES, CALDOS Y CARNES).	MINOUSHKA ALEXANDRA HERNÁNDEZ GRULLÓN	530783
E/2018-46186	15/11/18	CHINOLA FUSION GROUP	VENTA, REPARACIÓN Y SOPORTE DE EQUIPOS TECNOLÓGICO, DESARROLLO DE PRODUCTOS INNOVADORES, ACCESORIAS TECNOLÓGICA, ENTRENAMIENTOS Y CAPACITACIONES DE TECNOLOGÍA	ANTHONY PAULINO UREÑA	530310
E/2018-44348	6/11/18	CHOCOLATE GROUP	PRODUCCIÓN Y MANTENIMIENTO DE TIENDAS EN LINEA O DE COMERCIO ELECTRÓNICO Y VENTA AL POR MENOR A TRAVÉS DE PEDIDOS POR CORREO O VÍA INTERNET	MARTHA ELIZABETH CUESTA PUENTE	529996
E/2018-44505	13/11/18	CHOFERES DE HOTELES TURISTICOS-CHOHOTUR	SERVICIO DE TRANSPORTE TURÍSTICO.	CIRILO MOTA MEDRANO	530137
E/2018-42952	9/11/18	CHRISTIAN COMMUNITY TREE OF LIFE CCTL	CENTRO DE ADORACIÓN Y FORMACIÓN CRISTIANA SIN FINES DE LUCRO.	ALDO ZEPHANYA KINGSLEY JIMENEZ	529723
E/2018-45652	14/11/18	CHRYTAL V C LAVANDERIA	LAVANDERÍA, SASTRERÍA.	LEONARDO VENTURA DE LA CRUZ	530321
E/2018-39029	26/9/18	CINEMA CAFÉ	CAFETERÍA, BAR, RESTAURANT, PROMOCIÓN DE EVENTOS	CINEMA CAFE, S.R.L	529503
E/2018-45744	13/11/18	CIRCULO DE ABUELOS	DEBE SER CAPAZ DE SATISFACER LAS NECESIDADES DEL ENVEJECIENTE, MEDIANTE GRUPOS DE EJERCICIOS, EN VARIAS PARTES DEL PAÍS	MICHAEL GUILLERMO ALCANTARA	530057
E/2018-46055	14/11/18	CIRCULO DE EMPRENDEDORES CRECER CIEC	PROGRAMA PARA PONER PERSONA A EMPRENDER, CONVERSATORIO, IMPARTIR TALLERES DE EMPRENDIMIENTO, PREMIO CRECER	EZEQUIEL BATISTA RAMOS	530206
E/2018-46795	20/11/18	CIRILO MOTORS	IMPORTACION, EXPORTACION Y VENTA DE VEHICULOS DE MOTOR.	CIRILO ANTONIO SANTOS ROSARIO	530803
E/2018-45039	9/11/18	CITY SENA AGROVETERINARIA	VENTAS DE PRODUCTOS AGROPECUARIOS, VENTAS DE ALIMENTOS PARA CONSUMO ANIMAL, VENTAS DE MEDICAMENTOS Y ACCESORIOS Y ASISTENCIA DE VETERINARIA.	WANDER VICENTE SENA DIAZ, GUSTAVO ADOLFO CARRASCO LANZA, MARLEY JHORMALY SULBARAN ARMAS	529846
E/2018-44511	9/11/18	CIUDAD DORADA M. R. J. I.	CONSTRUCCION, PROMOCION Y VENTA DE PROYECTOS INMOBILIARIOS.	RODOLFO JOSE PALIZA NOUEL	529795
E/2018-31587	22/10/18	CIVIS	PRESTAR SERVICIOS DE ASESORÍA Y CONSULTORÍA LEGAL, CONTABLE, FINANCIERA, TÉCNICA, Y EN SENTIDO GENERAL	CIVIS, EIRL	529489
E/2018-44711	9/11/18	CLINICA DENTAL ODONTOMETRIC	DIAGNÓSTICO DENTAL, PROFILAXIS, OPERATORIA DENTAL, CIRUGÍA DENTAL, PRÓTESIS DENTAL	ROBERT MARIÑEZ MORENO	529783
E/2018-45304	8/11/18	CLUB DEL SANDWICH	RESTAURANTE DE COMIDA RÁPIDA ESPECIALIDAD EN SANDWICH.	WILSON ANDRES POU GARCIA, ORLANDO ANTHONY CARABALLO VASQUEZ	529680
E/2018-45060	7/11/18	COCOLENS	VENTA DE LENTES DE CONTACTO, MARCA DE LENTES DE CONTACTO Y UTENSILIOS A FINES.	ROSAURA REBECA SANCHEZ FELIZ	529609
E/2018-46953	21/11/18	COFFEE DRINK PAPI CESAR	VENTA DE COMIDA COCINADA, COMPRA Y VENTA DE PROVISIONES ALIMENTICIAS, RESTAURANTE, BEBIDAS, COMIDA EMPRESARIAL, CARNICERÍA, EMBUTIDOS, QUESOS, REPOSTERÍA Y PANADERÍA.	CESAR IGNACIO DE LOS SANTOS CRUZ, EVELYN BELEN	530963
E/2018-45930	20/11/18	COGG-ONLY GSM CONNECTIONS	COMPRA, VENTAS Y REPARACIÓN DE TELÉFONOS, COMPUTADORAS Y ACCESORIOS MÓVILES.	JOSE IGNACIO CARMONA DE LA CRUZ	530845
E/2018-46026	14/11/18	COGIENDO CARRETERA, COGCAR	SERVICIOS DE TURISMO INTERNO.	BIANCA INES DE PEÑA POLANCO	530226
E/2018-45211	8/11/18	COLEGIO ADVENTISTA JESUS SANADOR	EDUCACIÓN INICIAL Y PRIMARIA.	RAUL ENRIQUE LUIS SERRANO	529486

[210] EXP.	[220] SOL. FECHA	[561] NOMBRE COMERCIAL	[510] ACTIVIDAD	[730] SOLICITANTE	[111] REGISTRO
E/2018-46794	20/11/18	COLEGIO CRISTIANO JESÚS EL GRAN MEDIADOR	IMPARTIR DOCENCIA DE KINDER HASTA QUINTO DE PRIMARIA.	EDUARDO DELOS SANTOS TAVERAS, IRONELIS JAQUEZ DE DE LOS SANTOS	530806
E/2018-46632	19/11/18	COLEGIO DE POLITOLOGOS DE LA REPUBLICA DOMINICANA COPOREDO	ESTA ES UNA INSTITUCION DE PROFESIONALES, ORGANIZACION SIN FINES DE LUCRO, INTEGRAR, COLEGIAR, CAPACITAR Y DEFENDER LOS INTERESES PROFESIONALES Y LABORALES DE SUS AFILIADOS.	ANTOLIN RUIZ	530646
E/2018-44586	2/11/18	COLEGIO EL BUEN PASTOR	CENTRO DE ENSEÑANZA INICIAL Y BÁSICA.	MERCEDES TURIANA VILLALONA MTA DE CABRERA	530968
E/2018-46281	20/11/18	COLEGIO EVANGELICO ELOHIM CEEL	IMPARTIMOS CLASE DE EDUCACIÓN INICIAL Y BÁSICA.	MARY GERALDO DE LOS SANTOS	530801
E/2018-40562	5/10/18	COLEGIO EVANGELICO JEHOVA JIREH	FORMAR INDIVIDUOS CAPACES, SUJETOS LIBRES, PENSANTE, COMPETENTES, CON PRINCIPIOS Y VALORES QUE TENGAN COMO OBJETIVO PRINCIPAL SERVIR A LA PATRIA	CANDIDA MOTA DE LOS SANTOS DE OZUNA	530024
E/2018-45519	9/11/18	COLEGIO JEHOVA -NISI	ENSEÑANZA EDUCATIVA EN LOS NIVELES INICIAL, BÁSICA Y MEDIA.	ALONSO MARTE DE PAULA	529885
E/2018-45173	8/11/18	COLEGIO TÍA NERIS	EDUCACIÓN DESDE INICIAL Y PRIMARIA.	NERIS MERCEDES POLANCO DE ZORRILLA	529504
E/2018-46854	20/11/18	COLEGIO YANNY	IMPARTIR EDUCACIÓN EN LOS NIVELES INICIAL, PRIMARIA Y SECUNDARIA.	YANELY ESTHER GUERRERO MERCEDES	530884
E/2018-44954	9/11/18	COLMADO ALIDEN VICENTE DE LOS SANTOS	VENTA DE ALIMENTOS PARA CONSUMO HUMANO.	ALIDEN VICENTE DE LOS SANTOS	529660
E/2018-45588	12/11/18	COLMADO Y ALMACEN PIE DE PLATA	VENTA DE PRODUCTOS COMESTIBLES AL POR MAYOR Y DETALLE.	WILLIAM SANTOS BRITO	529860
E/2018-46248	15/11/18	COLMADO Y ARROCERA HERMANOS VASQUEZ	ESTABLECIMIENTO DE EXPENDIO EXPORTACION, IMPORTACIÓN, COMPRA, VENTA Y DISTRIBUCION DE PRODUCTOS, MERCANCIAS	JESÚS VASQUEZ ALMONTE, SIMÓN PEDRO ORTEGAS MARTINEZ	530537
E/2018-46048	14/11/18	COLMADO Y CAFETERÍA LAS ADE	VENTA DE TODO LOS PRODUCTOS DE LA CANASTA FAMILIAR TALES COMO: PRODUCTOS COMESTIBLES, DESECHABLES, DE LIMPIEZAS, BEBIDAS, VEGETALES. CAFETERÍA.	MARTINA VASQUEZ SANCHEZ	530250
E/2018-45132	12/11/18	COMBUSTIBLES FANTINO	COMPRA Y VENTA DE COMBUSTIBLES.	FRANCISCO ALBERTO ROSARIO VIALET	529926
E/2018-46463	16/11/18	COMEDOR JUAN CARLOS GARCIA	VENTA DE COMIDA CRIOLLA DOMINICANA.	JUAN CARLOS GARCIA HENRIQUEZ	530491
E/2018-47148	22/11/18	COMEDOR LA NEGRA DEL SAZÓN CRIOLLO	VENTA DE COMIDA CRIOLLA.	MARIA VICTORIA PEÑA SILVA	530938
E/2018-45602	12/11/18	COMERCIAL DADI	VENTA DE ARTICULOS FERRETEROS, UTENSILIOS DEL HOGAR, BOMBILLOS, ALAMBRE Y LAMPARAS.	AIGUANG HUANG	529869
E/2018-46208	15/11/18	COMERCIAL EL ULTIMO CAMELLO	VENTA DE ARTICULOS PARA EL HOGAR, MOBILIARIOS Y EQUIPOS DE USO DOMÉSTICO.	ARCADIO BERRO MORILLO	530341
E/2018-46533	19/11/18	COMERCIAL EVASAM	VENTA DE MEDICAMENTOS, ACCESORIOS, MISCELÁNEOS, IMPRESOS EN GENERAL.	MARGARITA DEL CARMEN REYNOSO GUERRERO	530571
E/2018-46715	19/11/18	COMERCIAL HR-MELLA FOOD SHOP	COMERCIALIZACIÓN Y DISTRIBUCIÓN DE ALIMENTOS Y BEBIDAS AL POR MAYOR Y DETALLE, SERVICIOS DE CATERING, RESTAURANTE, PUESTO DE COMIDA RÁPIDA	HECTOR DARIO RAMIREZ MELO	530701
E/2018-45617	12/11/18	COMERCIAL JUAN PABLO HICIANO	VENTAS DE PRODUCTOS COMESTIBLES.	JUAN PABLO HICIANO ORTEGA	530288
E/2018-40515	5/10/18	COMERCIAL KARROS	COMPRA Y VENTA VEHICULOS DE MOTOR.	COMERCIAL KARROS, S.R.L., CESAR AUGUSTO CASTRO SANTOS	530698
E/2018-39560	15/11/18	COMERCIAL MELO MATOS	LA COMERCIALIZACIÓN Y VENTA DE TODO TIPO DE PRODUCTOS ALIMENTICIOS AL POR MAYOR Y DETALLE, ARTÍCULOS DE CUIDADO PERSONAL	ELIZABETH MATOS MELO	530291
E/2018-47048	21/11/18	COMERCIAL OLIVO-CIFUENTES-PIÑOL	VENTA Y CONFECIÓN DE POLOCHES.	LUIS ALBERTO CIFUENTES CHAPUSEAUX	530906
E/2018-46941	21/11/18	COMERCIAL SPR 22	IMPORTACIÓN DE CALZADO Y TODO TIPO DE ROPA.	CLARITZA MARIA RODRIGUEZ	530847
E/2018-44126	8/11/18	COMERCIAL SUGEIRY UREÑA	VENTA DE TODO TIPO DE ELECTRODOMÉSTICOS PARA EL HOGAR.	SUGEIRY UREÑA FELIZ	529657
E/2018-43372	7/11/18	COMERCIALIZADORA BELTRE VELOZ 1	VENTA DE PRODUCTOS COMESTIBLE Y BEBIDAS.	MERVIN ANTONIO VASQUEZ VELOZ	529546
E/2018-46030	14/11/18	COMIDA DEL HOGAR PRISCELL	EXPENDIO DE COMIDAS Y BEBIDAS.	MAYRENI ARIEL RAMIREZ INOA	530192
E/2018-44381	1/11/18	COMODIN MARKET PLACES	COMPRA Y VENTA DE PRODUCTOS DE CONSUMO MASIVO, TALES COMO: COMESTIBLES, DESECHABLES, BEBIDAS Y AFINES.	RENATTO AMIN COLON SANTANA	529740
E/2018-46707	19/11/18	COMPAÑÍA DE SERVICIOS DE TRANSPORTISTAS Y CHÓFERES DEL ESTE COSTCHOEM	BRINDAR SERVICIOS DE TRANSPORTE DE PASAJEROS, PAQUETERIA Y ENVÍOS.	JOSE MANUEL MONTILLA	530823
E/2018-43231	8/11/18	COMPAÑÍA DE SERVICIOS DE TRANSPORTE DE PASAJEROS DEL ESTE LA ORIGINAL	SERVICIOS DE TRANSPORTE EN GENERAL.	DIANA MASSIEL MONTAÑO SEVERINO	530839
E/2018-46747	19/11/18	COMPAÑÍA DE TRANSPORTE EL PROYECTO COMTRAPRO	SERVICIO DE TRANSPORTE EN GENERAL.	ALFREDO CAMACHO CAMACHO	530817
E/2018-46595	19/11/18	COMPAÑÍA DE TRANSPORTE TURÍSTICO ORGANIZADO COTTON	SERVICIOS DE TRANSPORTE TURÍSTICO.	FAUSTO JOSE REINOSO, JESUS VINICIO GARO CUESTA	530621
E/2018-37965	12/11/18	COMPAÑÍA PARA NEGOCIOS MÚLTIPLES-COMPANEMU	PRESTAR ASESORÍA, ASISTENCIA Y SERVICIOS LEGALES EN GENERAL, SERVICIOS COMERCIALES, IGUALS CONTABLES E IMPUESTOS, BIENES RAÍCES	ALEIRINY MORILLO DE HERRERA	530392
E/2018-46018	21/11/18	COMPRA VENTA AURELIA	COMPRA Y VENTA DE ELECTRODOMÉSTICOS, JOYAS Y MOTOCICLETAS.	AURELIA BENEDICTA ROBLES LIRIANO	530716
E/2018-45658	19/11/18	COMPRA VENTA INMOBILIARIA CHINO DISLA	COMPRA VENTA DE PASOLA, MOTORES, ELECTRODOMESTICOS.	ALEXANDER DISLA ROSARIO	530787
E/2018-46648	19/11/18	COMTYX MEDIA	PRODUCCIÓN, REALIZACIÓN Y PROMOCIÓN DE PROGRAMAS DE TELEVISIÓN, RADIO Y OTROS MEDIOS ELECTRÓNICOS COMO YOUTUBE Y DEMÁS REDES SOCIALES.	MAYRA ALTAGRACIA DIETSCH RODRIGUEZ	530604
E/2018-46204	15/11/18	COMUNICREA ACID	ASESORIA Y CONSULTORIA EN DIVERSAS AREAS. MARKETING, PUBLICIDAD, RELACIONES PUBLICAS	DOMINGA FRANCO	530322
E/2018-46062	14/11/18	CONCEJO NACIONAL DE PROPIETARIOS DE GRÚAS CONAGRA	ORGANIZACIÓN SIN FINES DE LUCRO QUE AGRUPA TODOS LOS PROPIETARIOS YA SEAN PERSONAS FÍSICAS O JURÍDICAS	CARLOS ARISMENY DE JS GARCIA RODRIGUEZ	530207
E/2018-45208	8/11/18	CONCREMET, CONCRETO MATERIALES ESTRUCTURA Y TRANSPORTE	VENTA Y PRODUCCIÓN DE CONCRETO, VENTAS DE EQUIPOS Y MATERIALES PARA LA CONSTRUCCIÓN, CONSTRUCCIÓN EN CONCRETO	ENOC DAVID LAMUS SANDREA	529541
E/2018-46607	19/11/18	CONDIMENTOS CARIBE CONDICAR	COMERCIALIZACIÓN, PROCESAMIENTO Y EMPAQUES DE FRUTAS, VEGETALES, HIERBAS AROMÁTICAS, ESPECIES, CONDIMENTOS Y SALSAS, EXPORTACIÓN E IMPORTACIÓN.	TEOFILO RAFAEL ISAAC MOTA	530546
E/2018-41696	16/11/18	CONEXIO CODELABS	DESARROLLO Y CONSULTORÍA DE PROGRAMAS INFORMÁTICOS, VENTA DE SERVICIOS CONCERNIENTES AL ÁREA DE INFORMÁTICA	JOEL LEONEL ABREU DOMINGUEZ	530379
E/2018-45001	16/11/18	CONFECIONES MORA ESPAILLAT	FABRICA Y VENTA DE UTILERIA, UNIFORME PETOS, PACHAQUI Y CINTURONES	PABLO FRANKLIN MORA ESPAILLAT	530389
E/2018-45887	13/11/18	CONFIGROUP INVESTMENTS	TRADUCCIONES, GESTIONES LEGALES, GESTIONES ADUANALES, EXPORTACIONES E IMPORTACIONES DE CALZADOS Y PRENDAS DE VESTIR.	SUI FONG YAN LIN	530072
E/2018-45529	16/11/18	CONSERFI	SERVICIOS CONTABLES FINANCIEROS.	JAIRO PEÑA NUÑEZ	530554
E/2018-46240	15/11/18	CONSORCIO DE BANCA J.AY.-R.E.F.	VENTA DE NUMERO DE LOTERÍA.	JAIRO JOSE TAVAREZ CONCEPCION, RUTH ESTHER FABIAN BRITO DE TAVAREZ	530349
E/2018-45064	7/11/18	CONSORCIO ECOTERRASA	DISEÑO, PLANIFICACIÓN, SUPERVISION Y CONSTRUCCIÓN DE OBRAS DE INGENIERÍA CIVIL.	INGENIERIA CIVIL INTERNACIONAL I.C.I., SRL, CONSORCIO ECOTERRA ABREU & SOTO, S.A.	529430
E/2018-45369	13/11/18	CONSORCIO RIZEK-HERMIDA & ASOCIADOS-INTEJA	EJECUTAR TRABAJOS DE MOVIMIENTO Y ADECUACIÓN DE TERRENOS, CONSTRUCCIÓN DE CARRETERAS, PLATAFORMAS Y FUNDACIONES DE LAS TURBINAS Y LA INSTALACIÓN DE LA DISTRIBUCIÓN DE LINEAS DE MEDIA TENSIÓN.	CONSTRUCTORA RIZEK & ASOCIADOS, SRL, HERMIDA & ASOCIADOS, SRL, INGENIEROS TEJADA & ASOCIADOS, S.A., INTEJA	530064
E/2018-47196	22/11/18	CONSTRUCCIONES PINO AZUL	CONSTRUCCIÓN DE EDIFICIOS, CASAS, OBRAS PÚBLICAS Y PRIVADAS, EJECUCIÓN DE PROYECTOS DE CONSTRUCCIÓN EN GENERAL	ZULEIKA RODRIGUEZ PADILLA	531004
E/2018-46359	15/11/18	CONSTRUCCIONES Y PROYECTOS COPROSA SA,	CONSTRUCCIONES DE INFRAESTRUCTURAS, PROYECTOS URBANÍSTICOS, CÁLCULOS Y DISEÑOS VIALES	CONSTRUCCIONES Y PROYECTOS COPROSA, S.A.	530408
E/2018-43168	9/11/18	CONSTRUCTORA ARQUO	COMPRAS, CONSTRUCCIÓN DE APARTAMENTOS, CASAS Y SOLARES, PROPIEDADES INMOBILIARIOS, MUEBLES, FINANCIAMIENTOS HIPOTECARIOS	CONSTRUCTORA ARQUO, S.R.L.	529726
E/2018-46399	16/11/18	CONSTRUCTORA BERNABEL GUZMAN	CONSTRUCCION DE CASAS Y APARTAMENTOS, ACERA, CONTENES, CANCHA, CONSTRUCCION EN GENERAL.	MARIA VICENTA CLASE TORIBIO, BERNABEL GUZMAN	530419
E/2018-46252	15/11/18	CONSTRUCTORA DE INFRAESTRUCTURA VIAL CIVE	TODO TIPO DE CONSTRUCCIÓN DE OBRAS CIVILES.	CESAR FEDERICO CRUZ GALVEZ	530363
E/2018-45131	14/11/18	CONSTRUCTORA DUSAN	SERVICIOS DE INGENIERÍA.	JUAN ALBERTO DURAN SANCHEZ	530090
E/2018-46882	20/11/18	CONSTRUCTORA GROCIO	CONSTRUCCIÓN EN GENERAL.	GROCIO DE JESUS PEÑA LLABALY	530661
E/2018-46098	14/11/18	CONSTRUCTORA JUAN ZAYAS COJUZA	CONSTRUCCIONES DE OBRAS DE INGENIERÍA, DIRECCIÓN Y SUPERVISION DE PROYECTOS DE CONSTRUCCIONES, REALIZACIÓN DE PROYECTOS INMOBILIARIOS.	JUAN WIGBERTO ZAYAS RAMIREZ	530156
E/2018-45626	14/11/18	CONSTRUCTORA K HANTATI	TRAMITAR, GESTIONAR, CONSTRUCCION DE OBRAS CIVILES, EDIFICIOS, CASAS, NAVES, VENTA DE INMUEBLES, VENTA DE MATERIALES DE LA CONSTRUCCION Y TODOA TIPOS DE OBRAS.	ROBERTO ABREU ESPINAL	530173
E/2018-46437	16/11/18	CONSTRUCTORA LLOICA,	CONSTRUCCION Y DESARROLLO DE PROYECTOS HABITACIONALES, COMERCIALES, COMPRA Y VENTA DE INMUEBLES	JULIO CESAR MARTINEZ LANTIGUA	530475
E/2018-46288	15/11/18	CONSTRUCTORA MORANCA	CONSTRUCCIÓN EN GENERAL.	INGENIERIA Y CONSTRUCCIONES MORANCA, S.R.L.	530429
E/2018-46906	20/11/18	CONSTRUCTORA RODRIGUEZ JAVIER	CONSTRUCCIÓN DE OBRAS CIVILES Y EDIFICACIONES EN GENERAL, COMPRAVENTA DE INMUEBLES.	LORENZO RODRIGUEZ PEREZ, DOROTEA JAVIER MOSQUEA	530735
E/2018-46392	16/11/18	CONSTRUCTORA SIERRA PALMERA	SERVICIOS DE CONSTRUCCIONES CIVILES DE TODO TIPO, PUENTES, CARRETERAS, ESCUELAS, EDIFICIOS, TORRES, HOTELES, CASAS	FRANCISCO MANUEL LAZALA PUELLO	530416
E/2018-45741	13/11/18	CONSTRUCTORA SOLARENAS ENTERPRISE	SERVICIOS DE CONSTRUCCIONES DE CASAS, EDIFICIOS, VILLAS, PUENTES, CARRETERAS, HOTELES Y APARTAMENTOS.	RICARDO AUGUSTO ESCARFUERY SOSA	530053
E/2018-46076	14/11/18	CONSULTORA EPIMAT	OFRECER SERVICIOS DE ASISTENCIA EMPRESARIALES, PLANIFICACIÓN, DESARROLLO, INVESTIGACIÓN, ORGANIZACIÓN, IMPLEMENTACIÓN, ANALISIS	FRANCISCO ALEJANDRO LEBREAU ACEVEDO	530162
E/2018-44794	12/11/18	CONSULTORES DE INVERSIONES JOMAPE	MANEJO DE OPERACIONES DE OBRAS CIVILES Y CONSTRUCCIONES.	HENRY ASTERIO PERALTA PEREZ	530013
E/2018-46067	14/11/18	CONSTRUCTORA ALTA GAMA MARTINEZ	CONSTRUCCIÓN DE VIVIENDA, ADMINISTRACIÓN DE PROPIEDADES Y BIENES RAÍCES	MANUEL DE JESUS MARTINEZ SANTOS	530161
E/2018-41384	14/11/18	COOPERATIVA DE AHORROS CRÉDITOS Y SERVICIOS MÚLTIPLES DE CONTROLADORES DE TRANSITO AÉREO COOPADCA	AHORROS, CRÉDITOS Y SERVICIOS MÚLTIPLES	COOPERATIVA DE AHORROS CRÉDITOS Y SERVICIOS MÚLTIPLES DE CONTROLADORES DE TRANSITO AÉREO COOPADCA	530272
E/2018-44771	20/11/18	COPY CER	SERVICIOS DE IMPRESIÓN DIGITAL E IMPRESIÓN.	GREGORY ENRIQUE CEDENO SALAZAR	530778
E/2018-46546	19/11/18	CORALILLO TENIS CLUB	ESCUELA DE FORMACIÓN DEPORTIVA, CLASES DE TENIS, FÚTBOL, BÉISBOL, BÁSQUETBOL, NATACIÓN, PESCA, REPRESENTACIÓN DE DEPORTISTAS	BIENVENIDO ANTONIO QUIÑONES	530577
E/2018-46400	16/11/18	CORNIELLE & CORNIELLE INTERNATIONAL MUSIC PROMOTION	PRODUCCIÓN Y REPRESENTACIÓN DE ARTISTAS DE CUALQUIER GÉNERO MUSICAL, LANZAR NUEVOS CANTANTES	OMAR RAFAEL CORNIELLE RIVERA	530519
E/2018-46874	20/11/18	CORPOCOMSER .	PRESTAMOS EN GENERAL, ACTIVIDADES INMOBILIARIAS, AGRIMENSURA Y TOPOGRAFÍA, BROKEN, DESARROLLO DE PROYECTOS INMOBILIARIOS	JOSE ANTONIO GUZMAN PERALTA	530750
E/2018-45196	8/11/18	CORPORACION 51509	COMPRA Y VENTA DE BIENES INMUEBLES.	CORPORACION 51509, S.R.L.	529568
E/2018-45195	8/11/18	CORPORACION 80954	DESARROLLO DE PROYECTOS INMOBILIARIOS.	CORPORACION 80954, S.R.L.	529480

[210] EXP.	[220] SOL. FECHA	[561] NOMBRE COMERCIAL	[510] ACTIVIDAD	[730] SOLICITANTE	[111] REGISTRO
E/2018-45553	12/11/18	CORPORACION FRIGOINVEST	TENEDORA DE ACCIONES Y CUOTAS SOCIALES, INVERSIONES, CONSTRUCCIÓN, COMPRA, VENTA Y ALQUILER DE BIENES INMUEBLES.	THOMAS GUNTER POLLEHNE, FRANK CHRISTOPH MAIWEG MARTIN	529814
E/2018-45890	13/11/18	CORTE SNAPPY	SERVICIOS DE PELUQUERÍA.	DAVID JORGE	530229
E/2018-46027	14/11/18	COTIZE SHINE	SERVICIOS DE LIMPIEZA EN GENERAL.	EDGAR RANYELY GUMBS	530227
E/2018-46133	14/11/18	COUNTRY HILL REALTY	SERVICIOS DE ADMINISTRACION, COMPRA, VENTA, PERMUTA, ARRENDAMIENTO Y ALQUILER DE PARCELAS, SOLARES, EDIFICIOS	MANOLO QUINONEZ RUIZ	530263
E/2018-45536	19/11/18	CPA CONSTRUCTORA PROYECTOS AMBIENTALES	CONSTRUCCIÓN DE OBRAS DE INGENIERÍA CIVIL, CONSULTORÍA DE INGENIERÍA CIVIL	ADOLFO BARRANTES MENDEZ	530664
E/2018-45120	13/11/18	CREDIBASE	PRÉSTAMOS DE CRÉDITOS MENORES, FINANCIAMIENTOS, HIPOTECARIOS.	PEDRO SANTIAGO ROSARIO RODRIGUEZ	529990
E/2018-46366	20/11/18	CREDIZITRO	PRESTAMOS PERSONALES, HIPOTECARIOS Y AFINES EN GENERAL, EXPORTACION E IMPORTACION DE ELECTRODOMESTICOS.	AIDA TERESA SANTANA VARGAS	531005
E/2018-44510	2/11/18	CRISTCLAUD	ADMINISTRACIÓN, ALQUILER Y RENTA DE PROPIEDADES, CASAS PRIVADAS, CONDOMINIOS, CONJUNTOS RESIDENCIALES, EDIFICIOS DE OFICINAS O DE COMERCIOS	CLAUDIO RIGGIO	530385
E/2018-46991	21/11/18	CROQUETTE ALICIA Y JUDITH	ELABORACIÓN Y VENTA DE PICADERAS FRÍAS Y CALIENTES, COMIDA, SERVICIOS DE BUFETES Y AFINES	ALICIA JUDITH NICASIO POLANCO	530868
E/2018-46345	15/11/18	CRUZ PAULA	BANCA DE LOTERIA.	PABLO DE LA CRUZ DE PAULA	530405
E/2018-45206	8/11/18	CUB SCOUTS DEVELOPMENT	EMPRESA DEDICA AL DESARROLLO DEL SECTOR INMOBILIARIO.	LORENZO SANCHEZ PEÑA, FERNANDO EFRAIN SANTOS BUCARELLY, JORDAN GILBERTO DE LOS SANTOS PEREZ	530565
E/2018-45665	12/11/18	CUBIDES Y MUÑOZ RD	PRESTACIÓN DE SERVICIOS PROFESIONALES EN EL ÁMBITO DE LA INGENIERÍA.	GERAL OMAR MELO GARRIDO	529915
E/2018-45366	9/11/18	CUE	BAR, LOUNGE, RESTAURANT, ORGANIZACIONES DE EVENTOS, ENTRETENIMIENTOS, ALQUILERES DE SONIDOS Y LUCES	LUIS FELIPE CARMONA MARTE	530615
E/2018-45886	13/11/18	CUEVAS NIN CONSTRUCTORA	CONSTRUCCIÓN, ASESORAMIENTO, SUPERVISIÓN, ESTUDIO, DISEÑO, PLANEACIÓN Y CONTRATACIÓN DE OBRAS CIVILES DE INGENIERÍA	MIUSELIS MADERA CANDELARIO	530069
E/2018-45023	9/11/18	CUNCA ESTILO ALTA PELUQUERÍA	PELUQUERÍA, EMBELLECIMIENTO MASCULINO, CORTE Y ESTILO PARA EL PELO.	DANIEL GOMEZ HERNANDEZ	529845
E/2018-45897	13/11/18	CURAIRES M&S EXPORT	EXPORTACION Y VENTA DE RAICES, TE MEDICINALES	RAFAEL MEDINA, SANDY JAVIER AGRAMONTE TAVERAS	530080
E/2018-44403	12/11/18	CYA CONTADORES Y AUDITORES	OFRECER SERVICIOS DE CONTADURÍA PÚBLICA Y PRIVADA; CONSULTORÍA Y ASESORÍA EMPRESARIAL, IMPOSITIVA O FISCAL EN GENERAL	NADINNE KISSAURIS GUERRERO DE SANTOS	530313
E/2018-45535	9/11/18	D' ANTONIANA INVERSIONES E INMOBILIARIA	PRESTAMOS HIPOTECARIOS, FINANCIAMIENTO DE VEHÍCULOS, COMPRA, VENTA Y ADMINISTRACIÓN DE PROPIEDADES.	D' ANTONIANA INVERSIONES E INMOBILIARIA EIRL	529812
E/2018-46428	21/11/18	D' ELISA BAUTISTA VARIEDADES	VENTA DE ROPAS NUEVAS Y USADAS, PARA DAMAS, CABALLEROS Y NIÑOS (A), ACCESORIOS DE VESTIR.	ELISA BAUTISTA FELICIANO	530712
E/2018-45412	9/11/18	D' FRENTE CON LA VERDAD	PROGRAMA DE TELEVISION.	JUAN FRANCISCO MOREL MOLINA	529828
E/2018-45784	19/11/18	D ISABEL FIGUEROA ACCESORIOS	VENTAS DE ROPA, ACCESORIOS, ARTICULOS DEL HOGAR, PERFUME Y BISUTERÍA EN GENERAL.	YSABEL FIGUEROA MARTINEZ DE DECENA	530671
E/2018-45743	15/11/18	D' JUSTIN PANADERÍA	ELABORACIÓN Y VENTA DE PAN.	HIPOLITO TORRES	530330
E/2018-46777	20/11/18	D' LINELFI PELO HUMANO	COMERCIALIZACIÓN Y VENTA DE PELO HUMANO.	OLGA LIDIA RODRIGUEZ LOPEZ	530821
E/2018-46769	21/11/18	D' MANUSTAR BOUTIQUE	VENTAS DE ROPAS NUEVAS Y USADAS, CALZADOS, PERFUMERÍA Y AFINES.	MANUEL EMILIO GUZMAN SOTO	530873
E/2018-42265	15/11/18	D' MIRELES AUTO	COMPRA, VENTA, IMPORTACIÓN Y COMERCIALIZACIÓN DE VEHICULOS DE MOTOR EN GENERAL	D' MIRELES AUTO S.A.	530298
E/2018-42294	15/11/18	D' OVALPEZ FASHION VARIEDADES Y MAS	DISTRIBUCION Y VENTA DE PRENDAS DE VESTIR PARA DAMAS, CABALLEROS Y NIÑOS.	ANA ODILIS PEREZ DE VALVERDE	530300
E/2018-44312	20/11/18	D' PÉLICULA TCB	ENTIDAD SIN FINES DE LUCRO, DEDICADA A RENDIR HOMENAJE A CLÁSICOS Y CONTEMPORÁNEOS DEL CINE, A TRAVÉS DE DISTINTAS RAMAS DEL ARTE.	FELIX JOSE VARGAS HIDALGO	530841
E/2018-45580	12/11/18	D' POLANCO MUEBLES	FABRICACIÓN DE MUEBLES Y DECORACIÓN DE INTERIORES.	MIGUEL ANGEL POLANCO	529857
E/2018-45872	13/11/18	D TATI SPA, SALON FANTASIA Y MAS DETASPASAF	SALON, SPA Y FANTASIA.	GERALDINA CRUZ DISLA	530146
E/2018-46950	21/11/18	D' VARIEDADES ANA YUDELKA HG	VENTA DE TODO TIPO DE ROPA PARA DAMAS, CABALLEROS Y NIÑOS.	ANA YUDELKA HERNANDEZ GATON	530876
E/2018-45037	20/11/18	D' VICO NIGHT ASADERO - PIZZERIA	VENTA DE TODO TIPO DE COMIDA.	CARLOS MANUEL RODRIGUEZ REYNOSO	530751
E/2018-44538	7/11/18	D' WILMISA SALÓN	SERVICIOS DE BELLEZA EN GENERAL.	CARMEN PERALTA ESPINOSA	529552
E/2018-45790	13/11/18	D.C AUDIO	ALQUILER PARA EQUIPOS DE SONIDO.	JULIO ENRIQUE MORETA PEGUERO	529970
E/2018-40628	9/11/18	D' JUAN & MARCOS DRINK	VENTA DE BEBIDAS ALCOHÓLICAS, BAR, CENTRO DE DIVERSIÓN.	MARCOS YUNIOR GOMEZ YNFANTE	529641
E/2018-46199	15/11/18	D' KRENLY COMERCIAL	LA IMPORTACIÓN, EXPORTACIÓN, COMPRA, VENTA Y DISTRIBUCIÓN DE MUEBLES Y MOBILIARIOS	D' KRENLY COMERCIAL SRL	530318
E/2018-45407	13/11/18	D' ENRIQUE SOLANO MOVIMIENTOS Y EXCAVACIONES	EXCAVACIONES Y MOVIMIENTOS DE TIERRA EN CONSTRUCCIÓN, TRANSPORTE, BOTES, NIVELACIÓN DE TERRENOS EN GENERAL.	JOSE ENRIQUE SOLANO DE LA CRUZ	530461
E/2018-39012	7/11/18	D' LIS MULTIPROMOS	PUBLICIDAD Y MANEJO DE REDES SOCIALES.	DANIEL FERMIN FORTUNATO	529501
E/2018-45756	13/11/18	DA2S CONSULTING	OFRECER SERVICIOS DE ASISTENCIA EMPRESARIALES, PLANIFICACIÓN, DESARROLLO, INVESTIGACIÓN, ORGANIZACIÓN, IMPLEMENTACIÓN	FRANCISCO ALEJANDRO LEBREAU ACEVEDO	529955
E/2018-45578	12/11/18	DACELIA DOMINICANA	COMERCIALIZACIÓN, FABRICACIÓN, SUMINISTRO, DISTRIBUCIÓN, REPRESENTACIÓN, ALMACENAMIENTO, TRANSPORTACIÓN, EMPAQUE	JOAN MANUEL SENRA OSSER	530237
E/2018-44295	7/11/18	DAEGU SOLAR	INVERSIONES EN LA CONSTRUCCIÓN DE PROYECTOS DE ENERGÍA ASÍ COMO DESARROLLO DE OTROS PROYECTOS EN ÁREAS DE INTERÉS GENERAL.	PEDRO VICENTE JIMENEZ MEJIA	529703
E/2018-41523	12/10/18	DAGAR	CONSTRUCCIÓN Y ALQUILER DE NAVES INDUSTRIALES Y PLAZAS COMERCIALES.	DAGAR, S.R.L.	529524
E/2018-46144	14/11/18	DAINAKA JAH	RECONSTRUCCIÓN DE VEHÍCULOS Y CONSTRUCCIÓN DE REMOLQUES.	HECTOR DE LOS SANTOS RAMIREZ	530305
E/2018-46434	16/11/18	DALÚ	SERVICIOS Y ADMINISTRACIÓN DE CONDOMINIOS.	JOSEPH MARIE DAVID JEUDY, LUISA PAOLA GARCIA MOREL	530494
E/2018-46870	20/11/18	DANEDA	ADQUISICIÓN, VENTA, PERMUTA Y EXPLOTACIÓN DE TODAS CLASES DE INMUEBLES URBANOS O RURALES.	DANEDA, S.R.L.	530749
E/2018-45347	12/11/18	DANIEL'S BARBER SHOP BUSINESS GROUP	BARBERÍA, PELUQUERÍA Y MAQUILLAJE. VENTA, COMERCIALIZACIÓN Y DISTRIBUCIÓN AL MAYOR Y DETALLE DE TODO TIPO DE EQUIPOS DE PELUQUERÍA. BARBERÍA Y SALÓN DE BELLEZA	ALFREDO JOSE ROMERO MORALES	530049
E/2018-45308	15/11/18	DANO BAEZ AUTO PART	VENTA DE TODO TIPO DE PIEZAS Y ACCESORIO PARA VEHÍCULOS DE TODAS MARCAS, CON ESPECIALIDAD EN PIEZAS DE JEEP, LAND ROVER SERIE 1,2,3.	ELIAS RAFAEL BAEZ CASTILLO	530377
E/2018-46721	19/11/18	DARI EBANISTERIA	TALLER DE EBANISTERÍA	DARINE ANTONIO RODRIGUEZ ULLOA	530780
E/2018-44991	12/11/18	DARIANKI CONSTRUCTION	CONSTRUCCIÓN, DISEÑO, CÁLCULOS, PRESUPUESTOS, REMODELACIÓN Y CONSTRUCCIÓN DE OBRAS CIVILES, ESTRUCTURALES, ELÉCTRICAS Y SANITARIAS	DARIO ANDRES GUZMAN GARCIA	530224
E/2018-45178	8/11/18	DARI'S FIT BAKERY	VENTA DE POSTRES SALUDABLES.	DARITSA ALTAGRACIA BRITO PUJOLS	529509
E/2018-44999	7/11/18	DARMAX REAL ESTATE	SERVICIOS DE BIENES RAÍCES E INMOBILIARIOS EN GENERAL.	DIVINA ALTAGRACIA RODRIGUEZ MARTINEZ	529389
E/2018-46967	21/11/18	DAYCEL PELUQUERIA	SERVICIOS DE CORTE Y PEINADO, MANICURE, PEDICURE Y ESTETICA.	JOHANNA MERCEDES VICENTE TORIBIO DE MARTINEZ	530925
E/2018-46023	14/11/18	DE CAMPS, VASQUEZ & VALERA, ABOGADOS	ASESORÍA LEGAL Y CORPORATIVA; CONSTITUCIÓN DE SOCIEDADES COMERCIALES; COMPRA Y VENTA DE BIENES INMUEBLES	DE CAMPS, VASQUEZ & VALERA, ABOGADOS, S.R.L.	530820
E/2018-46056	14/11/18	DE JEHOVA CASA LEIDY	ROPAS PARA DAMAS CABALLEROS Y NIÑOS TAMBIÉN COMESTICOS.	YVELISSE CARMONA ARIAS DE ROSADO	530189
E/2018-46785	20/11/18	DE LIKAURY MODA	VENTA DE PRENDAS DE VESTIR, ROPA, ZAPATOS, ACCESORIOS.	MAGALY DEL CARMEN PORTOLATIN NUÑEZ	530855
E/2018-45693	12/11/18	DECNEX FIESTAS	ORGANIZACIÓN DE EVENTOS, FIESTAS, ALQUILERES EQUIPOS PARA LOS MISMOS Y AFINES.	JUAN CARLOS VELEZ CASTILLO, SAMUEL GONZALEZ RODRIGUEZ	530038
E/2018-44341	7/11/18	DELICIAS ANA HERNANDEZ	VENTAS DE COMIDA AL POR MAYOR Y AL DETALLE.	ANA DEL PILAR HERNANDEZ CRUZ	529739
E/2018-45310	8/11/18	DELON HARVEY	COMPRA Y VENTA DE HUEVOS, DONAS, PANES Y EMBUTIDOS.	GUSTABO ADOLFO DE OLEO RAMIREZ	529681
E/2018-46591	19/11/18	DEMOLITION GYM	EJERCICIOS CORPORALES, AEROBICOS, ZUMBA Y MASAJES.	NELSON ANDRES ASCANIO ESTEPANS	530620
E/2018-41098	9/11/18	DENTALVIC	SERVICIOS ESPECIALIZADOS DE ODONTOLOGÍA.	VICTORIA YAMIL SANCHEZ ACOSTA	529715
E/2018-45523	9/11/18	DESARROLLADORA JUAN TOMÁS	DESARROLLO Y ADMINISTRACIÓN DE PROYECTOS INMOBILIARIOS	CESAR ABIGAIL ALVAREZ DE LEON	529804
E/2018-9814	27/9/18	DESCARE & ASOCIADOS	DESARROLLO DE PROYECTO DE VIVIENDAS Y EDIFICACIONES COMERCIALES Y TURÍSTICAS.	CLARA DINORAH CESARINA KUNHARDT DE CACERES	525394
E/2018-44726	8/11/18	DESAPRADEL & CUETO ARQUITECTOS	DIBUJO, DISEÑO ARQUITECTÓNICO, DISEÑO DE PAGINA WEB, MARKETING, DISEÑO DE LOGOS, LETREROS, CONSTRUCCIÓN, ASESORÍA DE OBRAS	EMILIANO JOSE DESAPRADEL ALMEYDA, PEDRO LUIS CUETO PAEZ	529789
E/2018-45480	9/11/18	DHN DIGITAL HEALTH NETWORK	SERVICIOS DE SALUD.	DANIEL ARTURO ESPINAL GARCÍA	529832
E/2018-46666	19/11/18	DIAMANTE INDUSTRIAL	SERVICIOS DE HERRERÍA, VALLAS Y LETREROS PUBLICITARIOS.	JUAN CARLOS FELIZ AQUINO	530675
E/2018-45387	9/11/18	DIAZ RAMIREZ IMPORT	IMPORTACIÓN Y VENTAS AL POR MAYOR DE PRODUCTOS DE CONSUMO MASIVO TALES COMO: COSMÉTICOS, HIGIENE PERSONAL	ADARJISA BATISTA RAMIREZ	529772
E/2018-43302	16/11/18	DICROSER	ALOJAR Y PROTEGER OFICINAS ADMINISTRATIVAS Y SOCIEDAD PARA SERVICIOS DE IMPORTACIÓN DE EQUIPOS ELECTRÓNICOS.	MARIO HERNANDEZ SANCHEZ, SERGIO DI CROSTA	530550
E/2018-43826	15/11/18	DIGITAL BROADCASTING SYSTEM, DBS	SERVICIOS DE MEDIOS DE COMUNICACIÓN DIGITAL.	LUIS FRANCISCO ACOSTA DIAZ	530450
E/2018-44557	12/11/18	DIGNAIRY BIENESTAR Y BELLEZA	ESTABLECIMIENTO DEDICADO A LA REALIZAR TRATAMIENTOS ESTETICOS, COSMETICOS, CHARLAS DEL CUIDADO DE LA PIEL, MASAJES, PROCEDIMIENTOS DE REJUVENECIMIENTO	DIGNAIRY GARCIA PALACIO	529927
E/2018-45107	15/11/18	DIMAFI NEGOCIOS Y SERVICIOS	VENTA DE SUMINISTROS DE PAPELERÍA, PAPEL HIGIÉNICOS, UNIFORMES PARA EMPRESAS.	FACUNDO MATOS REYES	530233
E/2018-42238	9/11/18	DIMAPRO	DISEÑO ARQUITECTÓNICO, REPARACIONES Y REMODELACIONES, MANTENIMIENTOS Y ADMINISTRACIÓN DE EDIFICACIONES Y PROPIEDADES, VENTAS Y ALQUILER DE INMUEBLES, AUTOMÓVILES Y EQUIPOS DE TECNOLOGÍA.	SERGIO ACOSTA HERNANDEZ	529718
E/2018-46285	15/11/18	DIMENSIONES INMOBILIARIAS GIL BAEZ & ASOCIADOS.	VENTAS, COMPRAS, ALQUILER DE CASAS, APARTAMENTOS Y SOLARES.	FREDDY ARMANDO GIL PORTALATIN	530428
E/2018-45689	12/11/18	DIPIVE & ASOCIADOS	SERVICIOS DE CONSTRUCCIÓN Y EXCAVACIÓN, ADMINISTRACIÓN DE TODO TIPO DE CONDOMINIOS Y PROPIEDADES	DIANA PIMENTEL VEGA, EDWARD RAFAEL RODRIGUEZ PIMENTEL	530007
E/2018-45154	16/11/18	DISPENSARIO MÉDICO KINNOX	BRINDAR SERVICIOS DE ATENCIÓN PRIMARIA EN SALUD A LOS COLABORADORES DE KINNOX.	KINNOX, S.A.	530540
E/2018-45985	14/11/18	DISTRIBUIDORA CLOVIS	DISTRIBUIDORA Y PROVEEDORA DE SERVICIOS DE SEGURIDAD ENERGÉTICA.	RICHARD ALFRED GEORGES BEAUVAIS	530082
E/2018-45410	9/11/18	DISTRIBUIDORA CORPORAN SUAREZ	COMPRA Y VENTAS DE EMBUTIDOS, VENTAS DE PRODUCTOS COMESTIBLES, Y NO COMESTIBLES.	JUAN TOMAS CORPORAN SUAREZ	529778
E/2018-43416	14/11/18	DISTRIBUIDORA GONMEDI	VENTA DE TODO TIPO DE PRODUCTOS DE CONSUMO TALES COMO: PRODUCTOS DE LIMPIEZA, BELLEZA, COMESTIBLES TANTO PARA EL HOGAR COMO PARA INSTITUCIONES	LOURDES GONZALEZ MEDINA	530163
E/2018-45380	15/11/18	DISTRIBUIDORA LETARAF	COMPRA, VENTA Y COMERCIALIZACIÓN DE CARNES, EMBUTIDOS, LÁCTEOS Y QUESOS.	LEONALDY DE JESUS ROJAS PICHARDO	530462
E/2018-47154	22/11/18	DISTRIBUIDORAS Y ALMACÉN DE GRANOS D.D.D	VENTA DE PRODUCTOS DE COMIDA.	ANTONIO DEL CARMEN DE LOS SANTOS	531010
E/2018-45711	12/11/18	DIVEMARE CARIBBEAN	IMPORTACIÓN, EXPORTACIÓN, VENTA, COMPRA, ALQUILER Y DISTRIBUCIÓN DE EQUIPOS DE BUCEOS.	DIMITRI DEBRABANDERE	529971

[210] EXP.	[220] SOL. FECHA	[561] NOMBRE COMERCIAL	[510] ACTIVIDAD	[730] SOLICITANTE	[111] REGISTRO
E/2018-46294	15/11/18	DJ PATRICK	NOMBRE ARTÍSTICO , EVENTOS COMERCIALES, PUBLICIDAD, EVENTOS PÚBLICOS, PATROCINIO DE ARTISTAS, EVENTOS ARTÍSTICOS	PATRICK PAULINO ABREU	530431
E/2018-30716	14/11/18	DLAQ CONSULTORES FINANCIEROS	SERVICIOS DE ASESORÍA FINANCIERA, CONTABLE, FISCAL, TECNOLÓGICAS, AUDITORIA DE PROCESOS, APLICACIONES DE LAS TÉCNICAS	JUAN CARLOS QUEZADA PEREZ	530286
E/2018-45374	9/11/18	D'MUSSY TOURS AND TRAVELS	SERVICIOS TURÍSTICOS.	LUCIA RODRIGUEZ DE RAMIREZ	529825
E/2018-45469	9/11/18	DOCRISMA	CONSTRUCCIÓN, REMODELACIÓN, VENTA INMOBILIARIA Y MATERIALES Y EQUIPOS DE CONSTRUCCIÓN.	DORIS CRISTINA DE LEON BETANCOURT	529762
E/2018-42136	17/10/18	DOMINICAN HOUSE	SERVICIOS DE ASESORÍA, CONSULTORÍA, VENTAS Y ALQUILERES DE PROPIEDADES INMOBILIARIAS, INVERSIONES INMOBILIARIA	LEONOR M. DE LOS ANGELES HENRIQUEZ DIAZ DE BURGOS	530775
E/2018-45876	13/11/18	DOMTOP TECHNOLOGIES	EMPRESA DE INVERSIÓN Y DESARROLLO DE PROYECTOS TECNOLÓGICOS.	ANDRÁS BAK	530148
E/2018-43638	7/11/18	DON PEDRO COMPRES CONSTRUCTORA Y COMERCIALIZADORA DE BIENES RAICES	SUPERVISIÓN, LEVANTAMIENTO, CONSTRUCCIÓN Y COMERCIALIZACIÓN DE OBRAS CIVILES.	PEDRO ALFREDO COMPRES VERAS	529561
E/2018-46152	14/11/18	DON ROMERO CIGARS	COMERCIALIZACIÓN , VENTA Y REPRESENTACION DE CIGARROS, PUROS Y PRODUCTOS DERIVADOS DEL TABACO	CARLOS PORFIRIO ROMERO ANGELES	530306
E/2018-46409	20/11/18	DOÑA FELA FOUNDATION	ENTIDAD SIN FINES DE LUCRO DEDICADA A BRINDAR AYUDA A ENFERMOS, MEDICINA, ALIMENTOS, ROPA Y APOYO A ESTUDIANTES DE ESCASOS RECURSOS.	JOSEFA MERCEDES VALDEZ	530705
E/2018-45870	13/11/18	DOTALSER	ORGANIZACIÓN SIN FINES DE LUCRO DEDICADA A PROMOVER EL CRECIMIENTO Y DESARROLLO EN DIFERENTES ÁMBITOS DE NUESTRA SOCIEDAD.	CARMELA GUTIERREZ DE PEREZ	530089
E/2018-42982	8/11/18	DR BURROUGHS	UNIDAD OFTALMOLÓGICA DEDICADA A CONSULTAS OFTALMOLÓGICAS, PROCEDIMIENTOS QUIRÚRGICOS EN ESTA RAMA, DIAGNÓSTICOS Y ESTUDIOS, CONTACTOLOGÍA Y ORTÓPTICA.	CARLOS JUAN BURROUGHS PICHARDO, AMELIA BERENICE BRETON ACOSTA DE BURROUGHS	529531
E/2018-43061	23/10/18	DR EXPORTS 2210	COMERCIALIZACIÓN, DISEÑO Y CREACIÓN DE PROGRAMAS COMPUTARIZADOS, PARA EL MANEJO Y ADMINISTRACIÓN DE HERRAMIENTAS PARA LA CONDUCCIÓN DE NEGOCIOS	DANIEL LOPEZ DE CASTRO	529725
E/2018-46977	21/11/18	DR. FECHTER CLEAN CITY	DESARROLLO, IMPLEMENTACION, CONSTRUCCIÓN Y OPERACIÓN DE TODA CLASE DE PROYECTOS DE ENERGÍAS RENOVABLES EN GENERAL	LEONHARD PAUL FRANTZ FECHTER	530916
E/2018-46978	21/11/18	DR. FECHTER CLEAN CITY LOS BOTADOS	DESARROLLO, IMPLEMENTACION, CONSTRUCCIÓN Y OPERACIONES DE TODA CLASE DE PROYECTOS DE ENERGÍAS RENOVABLES EN GENERAL	LEONHARD PAUL FRANTZ FECHTER	530917
E/2018-46935	21/11/18	DR.CAKE	VENTA DE POSTRES Y BOCADILLOS PARA TODA OCASIÓN.	FERNANDO AUGUSTO DE JESUS TEJADA REYES	530934
E/2018-45773	13/11/18	DRA.MELISSA MARIA GARCIA HERNANDEZ	NUTRILOGA CLINICA.	MELISSA MARIA GARCIA HERNANDEZ	529962
E/2018-44971	7/11/18	DREAM TEAM SOCIAL MEDIA	AGENCIA PUBLICITARIA, ESCUELA DE COMUNICACIÓN DIGITAL.	GRUPO BLANC, S.R.L.	530612
E/2018-45911	13/11/18	DREAMS AUTO	IMPORTACIÓN Y VENTA DE VEHICULOS	JULIO ERNESTO LIRANZO PAULINO	530111
E/2018-46799	20/11/18	DREIKORP	DESARROLLO DE SOLUCIONES DIGITALES, PLATAFORMAS WEB, SOFTWARE, APLICACIONES MÓVILES E INVERSIONES EN PROYECTOS DIGITALES EN GENERAL.	JAVIER ALEXANDER LEDESMA SANTANA	530888
E/2018-46637	19/11/18	DRYM EXPORT	EXPORTACIÓN DE TODO TIPOS DE FRUTOS Y VEGETALES.	JESSICA AHILINA DE SALA MARTINEZ	530651
E/2018-45446	9/11/18	DSR SERVICIOS	SERVICIOS DE ALQUILER DE EQUIPOS PESADOS PARA LA CONSTRUCCIÓN, TRANSPORTE, EXTRACCIÓN DE MATERIALES E IMPORTACIÓN DE EQUIPOS PESADOS.	CLAUDIO VINICIO DE LOS SANTOS REYNOSO	530186
E/2018-45878	13/11/18	DTBA COMERCIAL	VENTA DE COMPUTADORAS Y EQUIPOS ELECTRÓNICOS.	ANDRÁS BAK	530150
E/2018-40735	13/11/18	DUCOUDRAY GLOBAL HOLDING. D.G.HO.	DESARROLLAR, OPERAR, CONSTRUIR COMPRAR, VENDER, TODA VARIEDAD DE INMUEBLE Y MUEBLES	JULIO TEMISTOCLES ROLFOT DUCOUDRAY	529947
E/2018-44936	9/11/18	DULCETTE BAKERY	ELABORACIÓN DE PONCHES, POSTRES Y PICADERAS ARTESANALES.	VALERIM DISMELKY ARIAS VARGAS	529842
E/2018-42520	12/11/18	DUNAMIS ELECTRICAL	VENTA E INSTALACIONES DE AIRE ACONDICIONADO, ELECTRICIDAD Y CCTV, IMPORTACIÓN DE PIEZAS ELÉCTRICAS Y AIRE ACONDICIONADO Y CCTV.	DENNY ALBERTO MARRERO PLACENCIO	530399
E/2018-46513	16/11/18	DUVALCONS	CONSTRUCCIONES EN GENERAL Y PROYECTOS DE INGENIERÍA, NEGOCIOS PARA LA VENTA DE PRODUCTOS Y MATERIALES PARA LA CONSTRUCCIÓN Y COMESTIBLES.	ROMMEL ADALBERTO PEREZ DUVAL	530471
E/2018-45749	13/11/18	E. DE LA CRUZ C.P.A. & ASOCIADOS	AUDITORIA, IMPUESTO SOBRE LA RENTA, ITBIS, ASESORIA FINANCIERA, CONTABILIDAD..	JOSE GREGORIO DE LA CRUZ MARTINEZ, EUDY ABEL DE LA CRUZ MARTINEZ	529945
E/2018-45448	9/11/18	E.S.T.O.M	SUMINISTRO, DISTRIBUCIÓN, COMERCIALIZACIÓN Y PROCESAMIENTO DEL ACEITE DE COCINA REFINADO Y DE DESECHO.	GABRIELLE VERRATTI BUCELLA	529699
E/2018-43804	9/11/18	EASY NET	COMPRA, VENTA Y REPARACIÓN DE CELULARES.	GOLD HAND HOLDING, S.R.L.	529655
E/2018-39638	21/11/18	EAT OPTIONS BY GRUPO QUIÑONES	OFRECER SERVICIOS DE ENTREGAS A DOMICILIO, COMIDA DE RESTAURANTES, ARTÍCULOS DE TIENDAS DE LICORES, POSTRES, SUPERMERCADOS, COLMADOS, RESTAURANTES, TIENDAS DE LICORES Y OTROS.	JOSE A. QUIÑONES	530771
E/2018-44639	8/11/18	ECBV ARENA DEL MAR	DESARROLLO E INVERSIÓN DEL PROYECTO TURÍSTICO EN LA PROVINCIA LA ALTAGRACIA	JUAN ALBERTO ELMUFDI MATTAR	529779
E/2018-37531	14/9/18	ECOCASTRO	BRINDAR SERVICIOS MÉDICOS, ESPECIALISTAS EN CONSULTA GENERAL E IMÁGENES ECOGRÁFICAS.	MIGUEL ANGEL CASTRO GERMOSEN	529497
E/2018-43042	8/11/18	EDENTA LABORATORIO DENTAL	ELABORACIÓN DE PRÓTESIS DENTALES	LUIS RAFAEL VARGAS CLASSE	529536
E/2018-44611	12/11/18	EDIS ELECTRONIC DATA INTERCHANGE SOLUTIONS	SERVICIOS DE ASESORÍA, CONSULTORÍA, ENTRENAMIENTOS Y PRODUCTOS RELATIVOS AL INTERCAMBIO ELECTRÓNICO DE DATOS.	GRACIELA DE JESUS TAVAREZ GARCIA, STALIN BIENVENIDO RIVAS LOPEZ	529935
E/2018-44148	14/11/18	EDOS - EMPRESA DOMINICANA DE SOLUCIONES Y SERVICIOS	CONSULTORIAS ESPECIALIZADAS; FORMULACION, IMPLEMENTACION Y EVALUACION DE PROYECTOS; ASESORIA EMPRESARIAL	WILLIAM IVAN MATIAS JOUK	530275
E/2018-45903	13/11/18	EDU- CAR	ESCUELA DE CONDUCIR.	WISTON CRUZ JULIO MARTINEZ	530106
E/2018-45791	13/11/18	EFRÁIN PHARMA	CORMERCIALIZACIÓN DE PRODUCTOS FARMACÉUTICOS COMO DISTRIBUCIÓN, VENTAS Y PROMOCIÓN.	ERICK WILSON BALDERA GIL	529972
E/2018-47080	21/11/18	EITHAN INVERSIONES	PRESTAMOS EN GENERAL , FINANCIAMIENTOS DE VEHICULOS DE MOTOR Y PROPIEDADES INMOBILIARIAS	EDWARD ANTONIO JIMENEZ TEJADA	530914
E/2018-45381	9/11/18	EJE & C COMERCIAL	IMPORTACIÓN ,EXPORTACIÓN, COMERCIALIZACIÓN Y GESTIÓN DE PAPELERÍA , MUEBLES Y EQUIPOS DE OFICINA Y MEDICO	EJE & C COMERCIAL SRL	529989
E/2018-46627	19/11/18	EL BARATON DE SANTIAGO	VENTA DE ROPA, CALZADOS Y ACCESORIOS PARA DAMAS Y CABALLEROS AL POR MAYOR Y AL DETALLE.	LEONIDAS PEÑA ACOSTA	530640
E/2018-45133	8/11/18	EL BAZAR DE ESTIBALIZ	VENTA DE ROPA, CALZADOS Y ACCESORIOS.	EDDY ALEXIS DE LOS SANTOS CABRERA	529519
E/2018-47055	21/11/18	EL COTICE SPORT	VENTA, IMPORTACIÓN Y EXPORTACIÓN DE ROPAS, ZAPATOS, GORRAS, TODO TIPO DE PRENDA DE VESTIR Y ACCESORIOS DE UTILIDAD PERSONAL PARA TODAS LAS EDADES.	HEIDYLIS DE LEON PEREZ	530856
E/2018-45461	13/11/18	EL HOGAR DE JAY	ORGANIZACIÓN SIN ANIMO DE LUCRO. DEDICADA AL RESCATE, CUIDADO Y CASA DE ACOGIDA DE GATOS	MIRLA KARINA GARCIA ALONZO	530527
E/2018-46302	15/11/18	EL MERCADON DE HIGUEY	VENTAS AL POR MAYOR Y DETALLES DE CALZADOS.	FRANDY HERIBERTO DISLA CORNIEL	530676
E/2018-44212	15/11/18	EL VERDUZCO NATURAL	ELABORACIÓN, VENTA Y DISTRIBUCIÓN DE CONDIMENTOS Y JUGOS A BASE DE PRODUCTOS NATURALES.	SUSAN SURREYNY ULLOA CABRERA, SUHEIDY MERCEDES ULLOA CABRERA	530315
E/2018-46231	15/11/18	ELA AND MAR	VENTA DE ROPA, ZAPATOS, ACCESORIOS, EN CONDICIONES NUEVAS O DE POCO USO.	MARIELA CABRERA SANTANA	530339
E/2018-45735	13/11/18	ELE MINI POSTRES	REPOSTERÍA EN GENERAL, BOCADILLOS DULCES Y SALADOS.	LOURDES DOLORES PAULINO TORRES DE AQUINO	530047
E/2018-43843	9/11/18	E-LEARNING SOLUTION IMBERT & P	ENSEÑANZA DE INFORMACIÓN Y PERFECCIONAMIENTO PROFESIONAL; DESARROLLO Y VENTA DE SOFTWARE.	LUDWIG ALEXANDER ALVAREZ IMBERT	529732
E/2018-18812	16/11/18	ELECTRO PLASTICS EUEN	FABRICACIÓN Y VENTA DE PRODUCTO ELÉCTRICO Y ARTÍCULOS DE FERRETERÍA.	ENRIQUE ALCANTARA, EURIS VARGAS AGRAMONTE	530391
E/2018-43333	12/11/18	ELECTRO SERVICIOS JLA	SERVICIOS DE REBOBINADO Y REPARACIÓN DE MOTORES ELECTRÓNICOS, MANTENIMIENTO.	ALEJANDRO PEREZ SANTANA	530036
E/2018-43199	8/11/18	ELECTROMUEBLES DANIEL	FABRICACIÓN Y VENTAS DE TODO TIPO DE MUEBLES Y EQUIPOS PARA EL HOGAR Y OFICINAS, VENTAS DE ELECTRODOMESTICOS Y ENSERES PARA EL HOGAR.	DANIEL ORTEGA RAMIREZ	529581
E/2018-45712	13/11/18	ELECTRONIC SECURITY WMR 2020	IMPORTACIÓN, EXPORTACIÓN, VENTA Y COMPRA Y DISTRIBUCIÓN DE SOFTWARE Y HARDWARE EQUIPOS DE COMPUTACIÓN, CÁMARAS DE SEGURIDAD.	WILLIAN MANUEL MARTINEZ ROJAS	530104
E/2018-45432	9/11/18	ELITE ED IMPORT	DISTRIBUCCION Y VENTAS AL POR MAYOR Y DETALLE DE ROPAS Y ELECTROMESTICOS.	EDUARDO PEREZ AGUERO, DIANNY MARIA GOMERA CRUZ DE PEREZ	529675
E/2018-45767	13/11/18	ELOHIM CARIBBEAN SUN TOURS AND TRAVEL	VENTAS DE EXCURSIONES, TRASLADOS, Y HABITACIONES HOTELERAS. TAMBIÉN OFRECEMOS SERVICIOS DE TRANSPORTE TURÍSTICOS.	MICHAEL DE LA ROSA MARTINEZ	529959
E/2018-45766	13/11/18	EMPRESA DE SERVICIOS TURISTICOS ESPECIALIZADOS SANTANA GARCIA	NEGOCIOS DE COMPRA Y VENTA DE ARTESANÍAS TURÍSTICAS, TABACOS Y ACCESORIOS DEL TURISMO	SORANGEL SANTANA GARCIA	529957
E/2018-46304	19/11/18	EMPRESA DE TRANSPORTE DE PASAJEROS VASQUEZ RIVERA	TRANSPORTES DE PASAJEROS, TOUR Y ENVIOS DE DOCUMENTOS.	ROMULO VAZQUEZ RIVERA	530558
E/2018-45625	14/11/18	EMPRESA DE TRANSPORTE DE PEDERNALES ASODUMIPE	TRANSPORTE PUBLICO DE PASAJEROS.	INVERNIZZI IRRIZARI HEREDIA HEREDIA	530267
E/2018-45105	7/11/18	EMPRESAS JAMIJYAN	IMPORTACIÓN Y EXPORTACIÓN DE MATERIA PRIMA Y PRODUCTO TERMINADO TEXTILES, ASÍ COMO TAMBIÉN ALIMENTOS Y BEBIDAS EN GENERAL.	BITROS JAMIJYAN YENNI KONCHOYIAN	529576
E/2018-43590	13/11/18	EN PRIMER PLANO CON NAPOLEON DE LA CRUZ	TELECOMUNICACIONES (PROGRAMA DE TELEVISIÓN).	COMUNICACIONES COLORIN, S.R.L.	530110
E/2018-45272	13/11/18	EN3NOSOTRAS COLLETION	DISTRIBUCIÓN Y VENTA DE PRENDAS DE VESTIR Y PERFUMERÍA.	NATALI LUPERON DE JESUS	530094
E/2018-45507	12/11/18	ENALMA ENTERPRISE	SERVICIOS DE SALONES DE BAILES, DISCOTECAS Y SIMILARES.	ENRIQUE ALBERTO RAMIREZ PAGAN	530002
E/2018-44814	6/11/18	ENC RENT A CAR	RENTA DE VEHÍCULOS.	ENMANUEL CALZADO GARCIA	529653
E/2018-43557	8/11/18	ENCOFRADOS DOMINICANOS ENCOFRADOM	SERVICIOS DE ENCOFRADOS, CONSTRUCCIONES EN GENERAL, IMPERMEABILIZACIONES MOVIMIENTOS DE TIERRAS	EURI DANIEL DE LEON ORTEGA	529811
E/2018-46461	16/11/18	ENERGY SERVICE SOLAR E.S.S.	SERVICIOS, INSTALACIÓN Y VENTA DE PANELES SOLARES.	CARLOS DAVID CABRAL MEDINA	530488
E/2018-46385	16/11/18	ENGLISH NOW CENTER E.N.C.	ENSEÑANZA DE LENGUAS EXTRANJERAS A NIÑOS, ADOLESCENTES Y ADULTOS Y FORMACIÓN DE DOCENTES.	PASCUAL ANTONIO TAVERAS MARTINEZ, FIOR D' ALIZA MERCEDES DE JESUS GUZMAN DE TAVERAS	530515
E/2018-46268	15/11/18	ENGOVA CONSTRUCTORA	CONSTRUCCIÓN, SUPERVISIÓN Y PRESUPUESTOS DE OBRAS CIVILES.	ENMANUEL GONZALEZ VARGAS	530460
E/2018-45916	13/11/18	ENRIQUE MARTINEZ ENTERTAINMENT	SERVICIOS MANEJO Y CONTRATACIÓN DE ARTISTAS Y ORGANIZACIÓN DE EVENTOS,- SERVICIOS DE MANEJO DE REDES SOCIALES.-	JOSE ENRIQUE MARTINEZ UCETA	530059
E/2018-44377	20/11/18	ENVEO	CONSULTORÍAS MEDIO AMBIENTALES, FORMACIONES Y CAPACITACIONES.	AUDE GABRIELLE MARTHE DENISE ARCHAMBAULT THEVENIN, JEAN ANDRE ELIE LESGOURGUES MORILLAS	530756

[210] EXP.	[220] SOL. FECHA	[561] NOMBRE COMERCIAL	[510] ACTIVIDAD	[730] SOLICITANTE	[111] REGISTRO
E/2018-46644	19/11/18	EPIFA BUSINESS	SERVICIOS DE COMERCIALIZACIÓN, GESTIÓN, PRODUCCIÓN, ELABORACIÓN, ALMACENAMIENTO, CONSIGNACIÓN, TRANSPORTACIÓN	FRANCISCO ALEJANDRO LEBREAU ACEVEDO	530601
E/2018-43253	9/11/18	EQUIPOS Y AGREGADOS ANDRAY	VENTA DE AGREGADOS, MOVIMIENTOS DE TIERRAS, SERVICIOS DE ARQUITECTURA, TASACIÓN.	BRAULIO ADOLFO ACOSTA	529727
E/2018-7063	14/8/18	EQUISA ESPECIALIDADES QUIMICO INDUSTRIALES	FABRICACIÓN E IMPORTACIÓN DE PRODUCTOS QUÍMICOS PARA LA INDUSTRIA DE LIMPIEZA.	QUIMOCARIBE, S.A.S.	520619
E/2018-46270	23/11/18	ERISON EVENTOS	ALQUILER DE EQUIPOS PARA EVENTOS.	ERISON ARIAS PEREZ	530962
E/2018-45730	12/11/18	ESCAYOLA LA PALOMA	DECORACIÓN EN CORNIZA DE YESO, INTERIOR Y EXTERIOR	ANGEL ALGUACIL PASTOR	530667
E/2018-43457	8/11/18	ESCUELA DE CHOFERES SANTIAGO HDEZ	ENSEÑANZA DE MANEJO DE VEHÍCULOS DE MOTOR.	RAMON SANTIAGO HERNANDEZ LOPEZ	529623
E/2018-46120	14/11/18	ESCUELA PRIMARIA RODNEY HENRIKSON	PROMOVER Y FOMENTAR LA EDUCACIÓN PARA LOS ESTUDIANTES MÁS VULNERABLES DE NUESTRA COMUNIDAD	MOISES SIFREN JUAN	530259
E/2018-37733	7/11/18	ESEGURO DEL CARIBE R&P	SERVICIOS DE VENTA DE SEGUROS EN LÍNEA.	MELVIN JOSE MANUEL RODRIGUEZ PIMENTEL	529467
E/2018-45237	8/11/18	ESPACIO JURIDICO DRA. CARMEN BALTAZAR	ASESORIA, CONSULTORIA, BIENES RAICES, TRADUCCIONES Y SERVICIOS LEGALES.	CARMEN MAGALYS BALTAZAR CARPIO	529625
E/2018-45785	13/11/18	ESPINAL HILARIO AUTO PARTS	COMPRA Y VENTA DE PIEZAS DE AUTOMÓVILES, IMPORTACIÓN Y GESTIÓN DE PIEZAS PARA EL MERCADO ASEGURADOR.	EMMANUEL ANDRES ESPINAL HILARIO	530060
E/2018-45675	12/11/18	ESTACION DE SERVICIOS BANCOLA	VENTA DE COMBUSTIBLES AL DETALLE Y SUS DERIVADOS.	MANUEL MARTINEZ	529919
E/2018-46295	15/11/18	ESTACIÓN DE SERVICIOS LAS AROMAS	COMPRA Y VENTA DE COMBUSTIBLES Y ACEITE DE MOTOR.	ESTACION DE SERVICIOS LAS AROMAS, S.R.L.	530605
E/2018-44537	2/11/18	ESTEROS INVESTMENTS	INVERSIONES EN ACTIVOS, ACCIONES, TÍTULOS Y DOCUMENTOS COMERCIALES DE TODA CLASE.	ESTEROS INVESTMENTS, SRL.	530386
E/2018-45379	9/11/18	ETERNITY DOMINICANA	EMPRESA INTERMEDIARIA EN LA DISTRIBUCIÓN DE INTERNET Y TELE-CABLE, CON MEDIO DE TRANSMISIÓN FIBRA ÓPTICA Y OTROS MEDIOS DE TRANSMISIÓN.	EDUARDO JAVIER POPOTERS BRITO, ANA ANTONIA SANCHEZ PEREZ	530559
E/2018-45169	14/11/18	EURODOM	IMPORTACIÓN, DISTRIBUCIÓN Y COMERCIALIZACIÓN DE ALIMENTOS, BEBIDAS Y EQUIPOS ELECTRÓNICOS.	JOAQUIN ANTONIO HERNANDEZ CABRAL, MARIA EUGENIA RICART ALMONTE	530562
E/2018-45867	15/11/18	EVENTOS Y PRODUCCIONES JNANGUS	CONTRATACIÓN DE ARTISTAS PARA ACTIVIDADES.	INDRIG ALTAGRACIA JORGE PEREZ	530689
E/2018-46753	20/11/18	EWORKER360 DOMINICANA	SERVICIOS DE ASESORIA A EMPRESAS EN EL AREA DE TECNOLOGIA, MERCADEO, Y FINANZAS	JOSE ANGEL TAVAREZ ROSARIO	530887
E/2018-47095	21/11/18	EXPERCOM	VENTA Y COMERCIALIZACIÓN DE COMPUTADORAS Y ACCESORIOS DE LAS MISMAS.	KENNY ELVIS GARCIA COLLADO	530900
E/2018-46908	20/11/18	EXPO AMERICA INTERNACIONAL	ORGANIZACIÓN DE FERIAS, EVENTOS Y ACTIVIDADES RELACIONADAS.	JULIO CESAR OLIVEROS MARTINEZ	530958
E/2018-40749	12/11/18	EXPRESO GUSTOSO ZIQI	VENTA AL POR MENOR DE ALIMENTOS Y BEBIDAS.	ZIQI WU	529884
E/2018-45586	15/11/18	EXQUISITOS MARISCOS MRPA	VENTA DE MARISCO	MERCEDES RAQUEL PERALTA ALMANZAR	530239
E/2018-46467	20/11/18	F&F EZEL IMPORT	COMERCIALIZACIÓN DE PRODUCTOS QUÍMICOS PARA LAS ÁREAS DE LIMPIEZA O HIGIENIZACIÓN Y MANTENIMIENTO EN LAS ÁREAS INSTITUCIONAL	CARLOS PACUAL JIMENEZ RODRIGUEZ	530838
E/2018-46738	19/11/18	F.R.V.	INVERSIÓN EN OTRAS SOCIEDADES COMERCIALES MEDIANTE LA TENEDURÍA DE ACCIONES, CON EL PROPÓSITO DE DESARROLLARLAS Y/O ADMINISTRARLAS.	FRANCISCO ANTONIO RODRIGUEZ VALENZUELA	530883
E/2018-45031	7/11/18	FADERKING JONES	VENTA Y DISTRIBUCIÓN DE PRODUCTOS DE LIMPIEZA.	LEONARDO GENAO ORTEGA, VIRMANIA JONES ABREU DE GENAO	529553
E/2018-46645	19/11/18	FANAT 75 CONSULTING	OFRECER SERVICIOS DE ASISTENCIA EMPRESARIALES, PLANIFICACIÓN, DESARROLLO, INVESTIGACIÓN, ORGANIZACIÓN	FRANCISCO ALEJANDRO LEBREAU ACEVEDO	530602
E/2018-45371	9/11/18	FANTASY SEX SHOP FANTASÍA Y PLACER	COMPRA Y VENTA AL POR MAYOR DETALLE DE ARTÍCULOS RELACIONADOS CON EL SEXO COMO SON: REVISTA Y PELÍCULAS PORNOGRÁFICAS, LENCERÍAS ERÓTICAS	INAQUI MAYRUMA DEL VALLE GODOY BLONDELL	529820
E/2018-44045	7/11/18	FARLENNY BEAUTY CENTER	PELUQUERÍA, CORTE Y PEINADO, COLORES, MECHAS, UÑAS ACRILICAS, MANICURA, PEDICURE, MASAJES, MAQUILLAJES	DOMINGO ANTONIO CABRERA ABREU	529569
E/2018-39615	1/10/18	FARMACIA BOCA CHICA II	VENTA PRODUCTOS FARMACÉUTICOS Y AFINES.	FARMACIA BOCA CHICA, S.R.L.	530292
E/2018-46788	21/11/18	FARMACIA BRIAMER.	VENTA DE MEDICAMENTOS, PRODUCTOS DE LIMPIEZA Y DE MAQUILLAJE.	MERCEDES MUÑOZ DE CASTRO	530918
E/2018-45176	8/11/18	FARMACIA DIAMANTE	COMERCIALIZACIÓN DE MEDICAMENTOS.	FARMACIA DIAMANTE, S.R.L.	529507
E/2018-46033	14/11/18	FARMACIA JERDING	VENTA Y DISTRIBUCIÓN DE MEDICAMENTOS Y PRODUCTOS FARMACÉUTICOS	JOSE BENITO MARIÑAS MIGUEZ	530238
E/2018-46014	14/11/18	FARMACIA LA POPULAR	COMPRA, VENTA Y DISTRIBUCIÓN AL POR MAYOR Y AL DETALLE DE PRODUCTOS QUÍMICOS Y FARMACÉUTICOS.	LOS HIDALGOS, S.A.S.	530188
E/2018-46621	22/11/18	FARMACIA NIN	VENTA DE MEDICAMENTOS.	GIANNI MIGUELINA MEDINA GONZALEZ	530871
E/2018-26517	14/11/18	FARMACIA OTC	COMPRA, VENTA Y DISTRIBUCIÓN AL POR MAYOR Y AL DETALLE DE PRODUCTOS QUÍMICOS Y FARMACÉUTICOS.	LOS HIDALGOS, S.A.S	530201
E/2018-44353	6/11/18	FARMACIA OZLEM	VENTA DE MEDICAMENTOS.	OSCARINA PRECIOSA PRADO JIMENEZ	529998
E/2018-45925	13/11/18	FARMACIA VICTORIA DE SAN FRANCISCO DE MACORIS	VENTA DE MEDICAMENTOS Y DEMÁS ACCESORIOS DE VENTA EN FARMACIA.	CHRISTOPHER ERNESTO VALENZUELA LUNA	530490
E/2018-45934	13/11/18	FARMACIA YOLMAR	COMPRA Y VENTA DE PRODUCTOS FARMACÉUTICOS, COSMÉTICOS Y VETERINARIOS.	YOLANDA ALTAGRACIA MARTÍNEZ MARTE	530127
E/2018-41587	19/11/18	FARMAENSA	VENTAS DE MEDICINAS Y MEDICAMENTOS EN GENERAL, PRODUCTOS SANITARIOS, BELLEZA, PERFUMES Y ACCESORIOS.	JUAN DE DIOS ENCARNACIÓN SANTIAGO	530685
E/2018-45565	16/11/18	FARMART PUNTA CANA	VENTA DE MEDICAMENTOS, VENTA DE PRODUCTOS COSMÉTICOS, VENTA DE ACCESORIOS, Y VENTA DE ALIMENTOS	HECTOR VARELA MARTE, JEHISA VENECIA MEJIA MARTE	530603
E/2018-46523	16/11/18	FARMERÍ	VENTA, COMPRA Y ALMACENAJE DE ARTÍCULOS FARMACÉUTICOS.	ERIMER CASTILLO ENCARNACIÓN	530722
E/2018-45354	8/11/18	FEDERACIÓN DE IGLESIAS EVANGÉLICAS DOMINICANA FEIGLED	ENTIDAD SIN FINES DE LUCRO, QUE TIENE COMO OBJETIVO REPRESENTAR Y UNIFICAR LAS IGLESIAS EVANGÉLICAS CONCILIOS, CONFRATERNIDADES, ASOCIACIONES RELIGIOSAS E INSTITUCIONES AFINES	IGLESIA RESTAURANDO VIDAS JN 14 6, CENTRO DE DESARROLLO INTEGRAL AMOR VIVIENTE, CONCILIO EVANGELICO PENTECOSTAL REDENTOR DIVINO	529887
E/2018-38920	15/11/18	FELO K-RA-K	JUEGOS DE AZAR Y SERVICIOS DE COBROS DE SERVICIOS DE ENERGÍA ELÉCTRICA Y TELEFONÍA	FELIX MEJIA ABREU	530464
E/2018-45577	15/11/18	FELTON INVESTMENTS	COMERCIALIZACIÓN, FABRICACIÓN, SUMINISTRO, DISTRIBUCIÓN, REPRESENTACIÓN, ALMACENAMIENTO, TRANSPORTACIÓN, EMPAQUE	JOAN MANUEL SENRA OSSER	530235
E/2018-43428	25/10/18	FENOMA	DESARROLLO DE PROYECTOS TURÍSTICOS, SERVICIOS DE SALUD.	FENOMA, S.R.L	530000
E/2018-45218	8/11/18	FERNANDO VILLALONA & ASOC	CONSTRUCCIÓN DE OBRAS CIVILES.	FERNANDO RAFAEL VILLALONA, FERNANDO VILLALONA & ASOC, S.R.L.	529936
E/2018-44190	6/11/18	FERRETERIA CANTARAKI	COMPRA, VENTA, DISTRIBUCIÓN Y TRANSPORTE DE MATERIALES FERRETEROS Y DE LA CONSTRUCCIÓN.	HILARIO ALCANTARA AQUINO	529736
E/2018-46728	19/11/18	FERRETERÍA TU ALIADO	COMPRA, VENTA Y COMERCIALIZACIÓN DE TODO MATERIAL DE FERRETERÍA Y CONSTRUCCIÓN.	FERNANDO ARTURO PEÑA CASTELLANOS	530809
E/2018-46852	20/11/18	FEVA CONSTRUCCIONES	SERVICIOS DE CONSTRUCCIONES, COMUNICACIONES.	FEDERICO VARGAS VALVERDE	530742
E/2018-44853	8/11/18	FIDIAS & JOWEY PARADISE BUGGY RD	RENTA DE BUGGY Y EXCUSIONES.	SCARLET ALTAGRACIA GILBERT SILVERIO	529619
E/2018-44474	9/11/18	FIKUS FASHION	DISEÑO Y CONFECCIÓN DE ROPA PARA DAMAS, CABALLEROS Y NIÑOS, SASTRERÍA Y LAVANDERÍA A NIVEL INDUSTRIAL.	OBIDIO CESAR FLORIAN HERRERA	529756
E/2018-45083	20/11/18	FILM 016	PRODUCCIÓN DE CINE, OBRAS CINEMATOGRAFICAS Y AUDIOVISUALES.	LANTICA PRODUCTION SERVICES INC	530693
E/2018-45086	20/11/18	FILM 017	PRODUCCIÓN DE CINE, OBRAS CINEMATOGRAFICAS Y AUDIOVISUALES.	LANTICA PRODUCTION SERVICES, INC.	530692
E/2018-45884	13/11/18	FINANCIERA CRISTOPHER SANTANA	FINANCIAMIENTO DE VEHÍCULOS Y TODO TIPO DE PRÉSTAMOS.	CRISTOPHER ROBERT SANTANA RECIO	530352
E/2018-45215	8/11/18	FINGROW INVESTMENT	CONSULTARÍA DE SISTEMAS, ASESORIA GERENCIAL, ASESORÍA ACTUARIAL, ASESORÍA EN RECURSOS HUMANOS.	CARLOS LUIS CASTILLO BARRIOS	529560
E/2018-46081	14/11/18	FIX THE ROOM	EMPRESA DE DISEÑO DE INTERIOR, DECORACIÓN, REMODELACIÓN, CONSTRUCCIÓN Y ADECUACIÓN DE UNIDADES DE BIENES RAÍCES	SHARLYN RODRIGUEZ FERNANDEZ	530249
E/2018-45439	16/11/18	FLORENCE RENT A CAR	ALQUILER DE VEHÍCULOS.	GERALD GEORGES, JEAN ROSEMOND CLAIRMEUS, FLORENCE DAVID	530533
E/2018-45823	13/11/18	FM DENTAL PLUS DRA. FELICIA MARTINEZ	SERVICIOS ODONTOLÓGICOS.	FELICIA RAMONA MARTINEZ HERNANDEZ	530105
E/2018-45405	9/11/18	FORTALEZA FOOD SHOP	VENTAS DE PICADERAS Y BEBIDAS.	MARIA RAMONA GUERRA DE RODRIGUEZ	529710
E/2018-45123	14/11/18	FOTO REAL FILMS SIGOLLEN	FOTOGRAFÍAS, GRABACIONES EN VÍDEO, ACTIVIDADES DE CUMPLEAÑOS, QUINCEAÑEROS, BODAS.	ROBINSON ANTONIO RODRÍGUEZ SIGOLLEN	530177
E/2018-46036	14/11/18	FOTONOTA REPUBLICA DOMINICANA	ADMINISTRACIÓN Y ALQUILER DE MAQUINAS DE IMPRESIÓN DE FOTOS DESDE REDES SOCIALES Y CELULARES	IVONNE HAYDEE REYNA GENAO	530243
E/2018-46271	15/11/18	FOTONOVA DOMINICANA	PRODUCCIÓN Y COMERCIALIZACIÓN DE ENERGÍA ELÉCTRICA DE FUENTES ALTERNAS Y TRADICIONALES.	SOVENTIX CARIBBEAN, S.R.L.	530456
E/2018-42372	13/11/18	FRAJAWILRU INGENIEROS & ASOCIADOS.	SERVICIOS DE CONSTRUCCIÓN.	FREDDY FLORIAN HERRERA, JAVIER OLIVAR VILLALONA GOMEZ, RUBEN DANIEL DOMINGUEZ FRANCO, WILKYN TOMAS GENAO PERALTA	530100
E/2018-46643	19/11/18	FRALMOFEL	ASESORÍA LEGAL E INVERSIONES A NIVEL GENERAL.	FRANCISCO ALBERTO MOTA FELIPE	530654
E/2018-45225	8/11/18	FRANCH'S LITLLES POINTS	ELABORACIÓN Y VENTAS DE TODO TIPO BORDADOS EN TELA	FRANCHESCA DEL CARMEN SANTOS SOTO	529563
E/2018-43251	8/11/18	FRANK CARRION & CASTILLO	ELABORACIÓN, FABRICACIÓN Y DISTRIBUCIÓN DE CERVEZAS, AGUA, REFRESCOS, ENTRE OTRAS BEBIDAS	FRANKLIN DELANO CASTILLO REYES	529539
E/2018-45430	15/11/18	FRAPPÉ TRÓPICO	COMPRA, VENTAS, DISTRIBUCIÓN, IMPORTACIÓN DE ALIMENTOS Y BEBIDAS.	DAMIAN EZEQUIEL LEBRON PEREZ	530560
E/2018-45496	19/11/18	FRENTE ESTUDIANTIL RENOVADOR FRERE	ENTIDAD SIN FINES DE LUCRO, QUE SE DEDICARA A LA DEFENSA DE LOS DERECHOS Y BENEFICIOS DE LA COMUNIDAD ESTUDIANTIL DE LA REPÚBLICA DOMINICANA	ALEXIS RAMIREZ PINEDA, JORGE MANUEL ZORRILLA GONZALEZ	530663
E/2018-45822	19/11/18	FRESH TROPICAL FRUITS FRESHTROP	SIEMBRA, CULTIVO, COSECHA DE FRUTO Y VEGETALES, COMPRA VENTA, ELABORACIÓN, PROCESAMIENTO, COMERCIALIZACIÓN, IMPORTACIÓN Y EXPORTACIÓN DE PRODUCTOS AGROPECUARIOS.	DELVIA ELAYNE CID VARGAS	530513
E/2018-43768	19/11/18	FRIECIB	SOLUCIONES EN CADENA DE FRIO, COMPRA, VENTA E IMPORTACIÓN DE CONTENEDORES.	JEAN PIERRE EZEQUIEL ALVAREZ SANCHEZ	530688
E/2018-44773	13/11/18	FRIOTECH JEP	COMPRA Y VENTA DE EQUIPOS DE REFRIGERACIÓN, MANTENIMIENTO E INSTALACIÓN.	JORGE EMILIO PEÑA	529952
E/2018-45761	16/11/18	FRUTAS Y VEGETALES MAPN	PRODUCCIÓN, COMPRA Y EXPORTACIÓN DE FRUTAS Y VEGETALES.	MELANIO ALBERTO PAULINO NUÑEZ	530547
E/2018-46550	19/11/18	FRUTOS SECOS NUTSI	IMPORTACIÓN Y COMERCIALIZACIÓN DE FRUTOS SECOS Y MATERIAS PRIMAS PARA LA INDUSTRIA ALIMENTICIA.	GUILLELMO CALDERON RAMOS	530582
E/2018-25792	7/11/18	FSVS CAPRICHOS Y EVENTOS	VENTA DE COMIDA, ALQUILER DE UTENSILIOS Y SERVICIOS DE MONTAJE Y LOGÍSTICA DE EVENTOS.	FELIDIA SOMON FULCAR	529488
E/2018-45677	15/11/18	FULSON CRIOLLITA GOURMET	VENTA DE COMIDA EMPRESARIAL, ORGANIZACIÓN DE EVENTOS Y MONTAJES	FELIDIA SOMON FURCAL	530328
E/2018-45641	13/11/18	FUN PARK LIVE ADVNETURE PUNTA CANA FUPARLIV	ACTIVIDADES RECREATIVAS Y OCIO.	FREDERICK GONZALEZ SORIANO	530097
E/2018-45722	12/11/18	FUNDACION ACADEMICA YEIMYDIVAS	ES UNA FUNDACION SIN FINES DE LUCRO QUE SE VA A DEDICAR A AYUDAR A MUJERES MALTRATADAS, MADRES SOLTERAS DE ESCASOS RECURSOS	YEIMY NAIROBY GONZALEZ ARIAS	530043
E/2018-44628	12/11/18	FUNDACION ARTEMISA	ORGANIZACIÓN SIN FINES DE LUCRO DEDICADA A AYUDAR A MUJERES QUE PADECEN DE CÁNCER DE MAMA	LUISA YRENE MATOS FLORES	530061

[210] EXP.	[220] SOL. FECHA	[561] NOMBRE COMERCIAL	[510] ACTIVIDAD	[730] SOLICITANTE	[111] REGISTRO
E/2018-45657	12/11/18	FUNDACION CASA DEL ALFARERO-FUNDACAL	ENTIDAD SIN FINES DE LUCRO, QUE TIENE COMO OBJETIVO RESTAURAR Y RESCATAR DE MANERA INTEGRAL A LOS NIÑOS, NIÑAS, ADOLESCENTES Y JÓVENES PARA UN MEJOR FUTURO A NIVEL NACIONAL.	JOSE DAVID FELIZ MATOS	529911
E/2018-46016	14/11/18	FUNDACIÓN CESAR CACERES CASTILLO POR LA CULTURA Y EDUCACIÓN DE HATO MAYOR	AYUDA DE LA CULTURA Y EDUCACIÓN EN HATO MAYOR.	EPIFANIO PEÑA LEBRON	530223
E/2018-46617	19/11/18	FUNDACION COSTA VERDE	ORGANIZACIÓN SIN FINES DE LUCROS, DEDICADA A AYUDA Y COLABORACIÓN PARA EL DESARROLLO DE LOS NIÑOS, NIÑAS Y ADOLESCENTES Y SU ENTORNO FAMILIAR.	MARIA FERNANDA NOLASCO ESTIENNE DE MERK	530627
E/2018-45364	9/11/18	FUNDACION DE CAPACITACION PARA MADRES SOLTERAS Y PERSONAS CON DISCAPACIDAD CAMASODIS	SIN FINES DE LUCRO. ASISTIR A PERSONAS CON DISCAPACIDAD Y MADRES SOLTERAS.	NATIVIDAD REYES LUZON	529808
E/2018-47089	21/11/18	FUNDACIÓN DEPORTIVA ROJAS BISONO -FUDEROBI	INSTITUCIÓN SIN FINES DE LUCROS DEDICADA A PROMOVER, DESARROLLAR, PROTEGER, PATROCINAR EL DEPORTE	MINERVA BISONO BURGOS DE ROJAS	530891
E/2018-46015	14/11/18	FUNDACIÓN DOCTRINA ALTIOREM	CAPACITACIÓN CONTINUA, ASESORÍA CORPORATIVA, DIPLOMADOS, TALLERES, CHARLAS, CONFERENCIAS, ENTRE OTRAS ACTIVIDADES RELACIONADAS.	JONATHAN ANTONIO COLLADO PLACENCIA	530222
E/2018-45391	9/11/18	FUNDACIÓN DOMINICANA DR. RAMÓN TALLAJ	ORGANIZACIÓN SIN FINES DE LUCRO. CUMPLIR EL OBJETIVO HUMANITARIO DE APOYAR LOS ESTUDIOS DE POSTGRADO Y EL DESARROLLO PROFESIONAL DE JÓVENES SOBRESALIENTES	DANIEL LORENZO VARGAS SALAZAR	529775
E/2018-43349	25/10/18	FUNDACIÓN EL SAMARITANO	ENTIDAD SIN FINES, MANTENER, ENSEÑAR Y DIFUNDIR LAS DOCTRINAS BÍBLICAS, PROMOVER ENTRE SUS SOCIOS EL INTERÉS POR LAS OBRAS DEL BIEN SOCIAL	FUNDACIÓN EL SAMARITANO, INC.	530447
E/2018-46175	19/11/18	FUNDACIÓN ESCOLAR, DEPORTIVA Y CULTURAL RAMÍREZ REYES	ENTIDAD SIN FINES DE LUCRO DEDICADA A LA CAPACITACIÓN Y AL DEPORTE.	BRAULIO FERNANDO NICOLAS RAMÍREZ REYES	530585
E/2018-46111	14/11/18	FUNDACION ESCUELA DE ATENCION INTEGRAL MONTEARRIQUITO	ENTIDAD SIN FINES DE LUCRO DEDICADA A LA FORMACIÓN Y EDUCACIÓN DE NIÑOS Y ADOLESCENTES.	JOCELYN JOSEFINA PEÑA CASTILLO, JOSE ANTONIO REYES	530158
E/2018-46074	14/11/18	FUNDACION FELICES AHORA	ENTIDAD SIN FINES DE LUCRO DEDICADA A LA FORMULACIÓN, DESARROLLO, EJECUCIÓN Y ADMINISTRACIÓN DE PROYECTOS EDUCATIVOS Y SOCIALES.	CARLOS ENRIQUE GUERRERO ORTIZ	530244
E/2018-45750	13/11/18	FUNDACIÓN GALÁN PÉREZ	FUNDACIÓN DE AYUDA A LOS CIUDADANOS, AGENCIA DE EMPLEO, AYUDAS ECONÓMICAS, MÉDICAS A NIÑOS, ROPA, COMIDA, BECAS, CURSOS, APOYO A LOS CIUDADANOS	MADELIN MERCEDES GALAN PEREZ	530350
E/2018-45740	13/11/18	FUNDACION GALAXIA FUNGALA	AYUDAR A NIÑOS Y ENVEJECIENTES DE ESCASOS RECURSOS ECONÓMICOS.	MARIO GOMES NUNES	530015
E/2018-4035	31/11/18	FUNDACIÓN HILARIO PICHARDO PAPÁ LALO	ENTIDAD SIN FINES DE LUCRO DEDICADA AL EJERCICIO DE ACTIVIDADES FILANTRÓPICAS	LUIS ANTONIO PICHARDO POLANCO	529484
E/2018-43137	7/11/18	FUNDACION HOMBRE RENOVADO FHR	FUNDACIÓN SIN FINES DE LUCRO, LA CUAL SE DEDICARÁ A BRINDAR ASISTENCIA PARA FORMAR, REFORMAR Y EDUCAR A LOS HOMBRES	ANDRES VALDEZ LORENZO	529537
E/2018-47133	22/11/18	FUNDACION HUELLAS DE ARCOIRIS	ORGANIZACIÓN SIN FINES DE LUCRO ORIENTADA AL DESARROLLO Y AYUDA DE NIÑOS, NIÑAS Y ADOLESCENTES DE ESCASOS RECURSOS.	ANA PATRICIA SÁNCHEZ DEL CASTILLO	530858
E/2018-45216	8/11/18	FUNDACION INTERNACIONAL ITEVO	SIN FINES DE LUCRO PARA DESARROLLAR PROGRAMAS DE SERVICIOS, ASISTENCIA SOCIAL Y EDUCACIÓN EN TODO EL PAÍS	YNOCENCIO EVANGELISTA DE LEON NUÑEZ	529557
E/2018-45814	13/11/18	FUNDACIÓN JOSÉ DELIO CLASE	ASOCIACIÓN SIN FINES DE LUCRO QUE SE DEDICA A: PRESTACIÓN SERVICIOS DE CAPACITACIÓN LABORAL	FUNDACION JOSE DELIO CLASE, INC	530088
E/2018-35819	12/11/18	FUNDACION LABOR SOCIAL COMUNITARIA LSC	IMPARTIREMOS CHARLAS, CURSOS, CAPACITACIONES PEDAGÓGICAS, Y TODO TIPO DE ASISTENCIA SOCIAL A LA COMUNIDAD.	FRED ARTURO MENENDEZ VEGA	529985
E/2018-44655	2/11/18	FUNDACIÓN LAS VALQUIRIAS-FLV	IDENTIDAD SIN FINES DE LUCRO, DEDICADA AYUDAR A MUJERES MALTRATADAS A LA INTEGRACIÓN A LA SOCIEDAD	ALMANDO CASTILLO, HILDA GOMEZ GARCIA	529589
E/2018-45629	12/11/18	FUNDACION LILEON	PRESERVAR, PROMOVER Y DIFUNDIR EL ARTE DE LIDIA LEÓN CABRAL, EN LA REPÚBLICA DOMINICANA, Y EN OTROS PAÍSES DEL MUNDO.	LIDIA JOSEFINA LEÓN CABRAL	530093
E/2018-46797	20/11/18	FUNDACION MEDICA VICENTE BATISTA	ENTIDAD SIN FINES DE LUCRO, CONSULTAS MEDICAS POPULARES, AYUDA COMUNITARIA A DISCAPACITADOS, AYUDA DE MEDICAMENTOS, EDUCACION PREVENTIVA, LABORES SOCIALES.	MARIA MAGDALENA BATISTA NUÑEZ	530889
E/2018-45242	8/11/18	FUNDACIÓN MIS AÑOS VIVIDOS CON ALEGRÍA	ENTIDAD SIN FINES DE LUCRO QUE TRABAJA CON LOS ADULTOS MAYORES Y JÓVENES, BRINDÁNDOLES AYUDA SOCIALES Y APOYO	ANGELA FRIAS RODRIGUEZ	529666
E/2018-46201	15/11/18	FUNDACION MISIONERO PARA EL FUTURO FUNMIFU	SIN FINES DE LUCRO. DEDICADA A LA FORMACIÓN DE NIÑOS Y NIÑAS PARA EL FUTURO, DÁNDOLES ACOGIDA, FORMACION Y PRINCIPIO EN VALORES EN LOS LUGARES MAS MARGINADOS Y DESFAVORECIDOS DE LA SOCIEDAD.	DEMETRIO MARTES, ROSY ALTAGRACIA BELEN DE DE LOS SANTOS	530320
E/2018-44368	21/11/18	FUNDACIÓN NETIVOT DESARROLLO SOSTENIBLE	FUNDACION INTERNACIONAL SIN FINES DE LUCROS, CREADA PARA FORTALECER EL DESARROLLO INTEGRAL DE LAS COMUNIDADES	VICTOR YUNIORK RAMIREZ GALAN	530795
E/2018-45372	9/11/18	FUNDACION NUEVO DAJABON	SERVICIOS COMUNITARIOS, CONSULTORÍA DE TRABAJOS SOCIALES.	GRUPO BLANC, S.R.L.	529822
E/2018-43568	26/10/18	FUNDACIÓN PARA EL DESARROLLO COMUNITARIO SAVE THE CHILDREN DOMINICANA	BRINDAR COOPERACIÓN Y ASISTENCIA A LAS COMUNIDADES E INDIVIDUOS QUE VIVEN EN CONDICIONES PRECARIAS EN LA REPÚBLICA DOMINICANA, EN ZONA URBANAS Y EN ESPECIAL LOS QUE VIVEN EN ZONAS RURALES	FUNDACIÓN PARA EL DESARROLLO COMUNITARIO SAVE THE CHILDREN DOMINICANA INC.	530449
E/2018-46309	15/11/18	FUNDACIÓN PATINEMOS UNIDOS FUNPATIN	EXPANDIR EL DEPORTE EN REPÚBLICA DOMINICANA Y QUE SE ASEQUIBLE PARA TODAS LAS CLASES SOCIALES, TENIENDO UN SANO DESARROLLO FÍSICO Y EMOCIONAL SIN FINES DE LUCRO.	TANIA YOLANDA MEDINA COLLADO	530435
E/2018-45205	12/11/18	FUNDACIÓN PSICOLOGOS UNIDOS POR LA PAZ	ENTIDAD SIN FINES DE LUCRO DEDICADA AL INTERÉS DE PROMOVER LA PAZ EN TODO EL TERRITORIO NACIONAL E INTERNACIONAL.	MILEYSIS YASMIN LACHAPEL DE PEREZ	529974
E/2018-46251	15/11/18	FUNDACION REGALAME ESPERANZA	ENTIDAD SIN FINES DE LUCRO EN BENEFICIO A LOS ENFERMOS DE CÁNCER.	FARAH ROXANA DE LA MOTA VALDIVIA	530362
E/2018-45302	8/11/18	FUNDACIÓN RESCATE INTERGRAL POR LA NIÑES, FUNREINI	ENTIDAD SIN FINES DE LUCRO, DEDICADA A REALIZAR LABOR SOCIAL A FAVOR DE LA NIÑEZ.	DIGNORA ALTAGRACIA TORRES DE GUZMAN, FELICIA GUZMAN DE NUÑEZ, LIGIA MICHELL NUÑEZ GUZMAN, LORENZO GUZMAN, WILSON GUZMAN TORRES	529679
E/2018-46518	16/11/18	FUNDACIÓN TIERRA PROMETIDA DE CANAAN.	REALIZAR OBRAS DE CARÁCTER SOCIAL, ESPECIALMENTE, CON NIÑOS.	ELIZABETH CUESTA MARTINEZ	530473
E/2018-46494	16/11/18	FUNDACIÓN TODO POR GUALETE FUNTOPGUAL	FUNDACIÓN SIN FINES DE LUCRO DESTINADA A AYUDA COMUNITARIA, SERVIR A LOS NIÑOS Y A LAS FAMILIAS DE ESCASOS RECURSOS	FELIZ ANTONIO LUNA	530802
E/2018-46116	16/11/18	FUNDACION TOMASINA ROJAS	ENTIDAD SIN FINES DE LUCRO DEDICADA AYUDAS COMUNITARIAS DE ESCASOS RECURSOS.	ANEUDY GARCIA MOLINA	530510
E/2018-45394	9/11/18	FUTURAMAX COMERCIAL	IMPORTACIÓN, VENTA Y COMERCIALIZACIÓN DE PERTRECHOS MILITARES.	DAVID ANTONIO ESPINAL ALVAREZ	529706
E/2018-46357	15/11/18	FYL COMERCIAL	FABRICACIÓN, DISTRIBUCIÓN Y VENTAS DE ROPAS.	MARINO ANTONIO PERALTA PERALTA, YRENE LUCIA PERALTA PERALTA DE PERALTA	530426
E/2018-44146	7/11/18	GALEF IT GROUP	SERVICIOS TECNOLÓGICOS, VENTAS DE EQUIPOS TECNOLÓGICOS, DESARROLLO SOFTWARE, ELECTRICIDAD GENERAL, AUTOMATIZACIÓN MECÁNICA.	CESAR AUGUSTO LEBRON GARCIA	529600
E/2018-46247	15/11/18	GALLOBOLIC	FABRICACIÓN Y COMERCIALIZACIÓN DE PRODUCTOS MÉDICOS-VETERINARIOS	GALLOLAB, SRL	530359
E/2018-45452	9/11/18	GALY SPORT	VENTA DE TODO TIPO DE ÚTILES DEPORTIVOS, PLACAS Y TROFEOS PARA TODA CLASE DE ACTIVIDADES DEPORTIVAS	JULIO ANTONIO LIRIANO BONILLA	529759
E/2018-44415	8/11/18	GAMING TV T.D.N.	CANAL DE TELEVISIÓN, JUEGOS ELECTRÓNICOS, EVENTOS DEPORTIVOS.	ABRAHAN ARISTIDES VICTORIA GELABERT	529746
E/2018-46544	19/11/18	GAR 210	IMPORTACIÓN, VENTA Y DISTRIBUCIÓN DE VEHÍCULOS DE MOTOR, REPUESTOS, GOMAS	MOTOPLEX, S.A.S	530834
E/2018-41526	24/10/18	GARANTÍAS MÚLTIPLES GAMUSA	MANEJO DE CARGA AÉREA, MARÍTIMA Y TERRESTRE. RECIBIR, ACEPTAR Y REALIZAR TODO TIPO DE ENCARGOS, ÓRDENES DE COMPRA, PERMUTA, TRANSPORTE, EXPORTACIÓN E IMPORTACIÓN DE CARGA Y PAQUETES.	GARANTÍAS MÚLTIPLES, S.R.L.	529275
E/2018-45975	14/11/18	GARCIA & CASTRO	CONTABILIDAD EN GENERAL	BIENVENIDO GARCIA	530078
E/2018-45583	14/11/18	GARCÍA MÁRQUEZ & ASOCIADOS	PROYECTOS DE INGENIERÍA.	CIPRIAN GARCIA MARQUEZ	530172
E/2018-46386	16/11/18	GARMINRD	VENTA DE RELOJES Y ARTÍCULO DEPORTIVOS.	EDWARD DOMINICI VALDEZ	530413
E/2018-45433	19/11/18	GARNEZ, INGENIERÍA Y SERVICIOS	CONSTRUCCIÓN, REMODELACIÓN Y MANTENIMIENTO DE EDIFICACIONES. INGENIERÍA CIVIL. DISEÑOS ARQUITECTÓNICOS.	YASMILSYS ISABEL MARTINEZ TORIBIO, JOSE RAMON GARCIA BAEZ	530657
E/2018-45385	9/11/18	GAS SMART RD	VENTA DE COMBUSTIBLE Y DERIVADOS DE PETROLEO.	GUSTAVO RAFAEL FRANCOLINO BAPTISTA	529771
E/2018-44493	1/11/18	GASA	SERVICIO DE ARRENDAMIENTO Y COMERCIALIZACIÓN NACIONAL E INTERNACIONAL A LARGO PLAZO DE ESPACIO PARA TELECOMUNICACIONES. (TORRES Y ANTENAS)	ABEL EUCLIDES AYBAR AYBAR	529758
E/2018-44985	7/11/18	GENS-A CENTER GINECOLOGÍA, NUTRICIÓN Y SONOGRAFIA	SERVICIOS MÉDICOS, GINECÓLOGIA, ESTÉTICA NUTRICIÓN Y SONOGRAFÍA.	ANA MARIA VALLEJO ADAMES	529626
E/2018-43892	12/11/18	GERENCIA LEGAL ENTREPRENEURS LEGAL SOLUTIONS GELES	ASESORÍA ESPECIALIZADA EN TEMAS DE EMPRENDIMIENTO, CON ÉNFASIS EN ASUNTOS LEGALES Y CONTABLES, DESARROLLO DE PROYECTOS	ELEONOR ROSARIO DE LA ROSA	530109
E/2018-44199	21/11/18	GETUPSOFIT	PROVEER A NUESTROS CLIENTES LAS MEJORES HERRAMIENTAS NECESARIA PARA LA INTEGRACIÓN DE SUS EMPRESAS A LA MODERNA TECNOLÓGICA BRINDANDO	JOEL STALIN MARTINEZ ESPINAL	530793
E/2018-36339	16/11/18	GIOCONDA SOCIAL BUSINESS	MANEJO DE REDES SOCIALES, CREACIÓN DE PAGINAS WEB, MARKETING, DISEÑOS, PUBLICIDAD, PUBLICIDAD WEB.	GIOCONDA ERIDALIA SANCHEZ ORTIZ	530518
E/2017-42848	15/10/18	GLAD INTERNATIONAL	SERVICIOS DE TRANSPORTE DE TODO TIPO DE CARGA VÍA MARÍTIMA, AÉREA Y TERRESTRE Y GESTIÓN ADUANAL.	GARY ALBERTO MARTINEZ BURGOS	530017
E/2018-37083	11/9/18	GLADYS ALTA REPOSTERIA	CAFETERÍA, PANADERÍA, PASTELERÍA, REPOSTERÍA, SERVICIOS DE BUFETT, VENTA DE ARTÍCULOS PARA FIESTAS, BODAS Y CUMPLEAÑOS, ALQUILER DE MOBILIARIO	GLADYS ALTA REPOSTERIA SRL	530521
E/2018-45220	13/11/18	GLOBAL ANK INVERSIONES	INVERSIONES AGRÍCOLAS E INMOBILIARIAS.	JUAN NICOLAS PEREZ ALCANTARA	530045
E/2018-45232	8/11/18	GLOBAL SATÉLITE SHIPPING, GLOSHIPPING	CONSOLIDACIÓN Y DESCONSOLIDACIÓN DE CARGAS, TRANSPORTE AÉREO, MARÍTIMO Y TERRESTRE	ANIBAL LUNA SALAS	529642
E/2018-44275	31/10/18	GLOBAL TICKET NETWORK	SERVICIOS RELACIONADOS CON LA IMPRESIÓN.	GLOBAL TICKET NETWORK, S.R.L.	530579
E/2018-45962	13/11/18	GMG PUERTAS Y VENTANAS TRADICIONALES Y EUROPEAS	FABRICACIÓN, INSTALACIÓN Y VENTA DE PUERTAS Y VENTANAS DE TODO TIPO.	GLENNYS MARIBEL GUERRERO UREÑA, TEODORO GUZMAN	530136
E/2018-42843	20/11/18	GMJ CONSULTORES FINANCIEROS	ACTIVIDADES DE CONTABILIDAD, TENEDURÍA DE LIBROS Y AUDITORÍA, CONSULTORÍA FISCAL, ACTIVIDADES JURÍDICAS, ACTIVIDADES INMOBILIARIAS	GLORIA MARIELA JIMENEZ JOURDAIN	530730
E/2018-46589	19/11/18	GO SOFT FOODSERVICE	VENTA Y DISTRIBUCIÓN DE HELADOS EN POLVO; Y, VENTA Y ALQUILER DE MÁQUINAS DE EXPENDIO DE HELADOS.	MIGUEL EDUARDO GUERRA RODRÍGUEZ	530619
E/2018-45263	12/11/18	GOCRUZ SMARTPHONE TECHNOLOGY	VENTA, ACCESORIOS Y REPARACIÓN DE EQUIPOS TECNOLÓGICOS TALES COMO: LAPTO, CELULARES, TABLETS Y AFINES.	JEURY JOSE GOMEZ ULLOA	530056
E/2018-46212	19/11/18	GOLDEN CASTLE REAL ESTATE	VENTAS DE BIENES INMUEBLES, VENTA DE SOLARES, VENTAS APARTAMENTOS, VILLAS, ESTACIÓN DE COMBUSTIBLE	ARISTIDES JOEL VASQUEZ GOMEZ	530597
E/2018-47013	21/11/18	GOMA VIAL DOMINICANA, GOVIDOM	RECICLADO DE NEUMÁTICOS FUERA DE USO.	JULIAN JOSE PEREZ FELIZ	530904

[210] EXP.	[220] SOL. FECHA	[561] NOMBRE COMERCIAL	[510] ACTIVIDAD	[730] SOLICITANTE	[111] REGISTRO
E/2018-46301	15/11/18	GOMERA EL CRUCE DE RANCHO ARRIBA	COMPRA Y VENTA DE GOMAS DE VEHICULOS NUEVAS Y USADAS; IMPORTACIÓN DE GOMAS NUEVAS Y USADAS	ANDRES RODRIGUEZ HERNANDEZ	530246
E/2018-44336	12/11/18	GOMEZ HOMES REALTY GG	COMPRA, VENTA Y ADMINISTRACIÓN DE PROPIEDADES.	OSCAR GOMEZ PAULINO	530319
E/2018-45437	9/11/18	GOODY SEAFOOD	COMPRA, VENTA, EXPORTACIÓN Y DISTRIBUCIÓN DE PESCADOS Y MARISCOS.	HOI GUIEG SANG FENG	530193
E/2018-45135	8/11/18	GRACE SORIANO MULTISERVICES	VENTA, PROCESAMIENTO Y DISTRIBUCIÓN DE ALIMENTOS CRUDOS Y PROCESADOS, TANTO AL SECTOR PUBLICO COMO PRIVADO, SERVICIOS DE MANTENIMIENTO EN EMPRESAS, VILLAS	YACK MAICOLN SORIANO MONTILLA	529520
E/2018-46638	19/11/18	GRAN LOGIA UNIDA DE LA REPUBLICA DOMINICANA GLURD	ASOCIACIÓN SIN FINES DE LUCRO ESTABLECIDA COMO FEDERACIÓN DE LOGIAS MASÓNICAS SIMBÓLICAS DEDICADAS AL MEJORAMIENTO Y CRECIMIENTO PERSONAL DE SUS MIEMBROS	RAFAEL AUGUSTO SANTANA VIÑAS, MIGUEL ANGEL DE JESÚS SAVIÑON ANTONI	530652
E/2018-45513	9/11/18	GRAPHIC LAB COMMUNICATION GROUP,	PRODUCCIÓN DE OBRAS CINEMATOGRAFICAS DE LARGOMETRAJE DOMINICANAS.	CESAR AMAURY MIGUEL GONZALEZ, GRAPHIC LAB COMMUNICATION GROUP, SRL	529856
E/2018-47100	21/11/18	GRAPHIC LAB FILM	PRODUCCIÓN DE OBRAS CINEMATOGRAFICAS Y AUDIOVISUALES DOMINICANAS O EXTRANJERAS EN EL TERRITORIO DOMINICANO	CESAR AMAURY MIGUEL GONZALEZ, GRAPHIC LAB COMMUNICATION GROUP, S.R.L	531003
E/2018-42723	16/11/18	GRATEFUL	ACTIVIDADES TIENDA VIRTUAL Y FÍSICA DE ROPAS Y ACCESORIOS BEBE, NIÑOS Y ADULTOS, CALZADOS, ARTE, ELECTRÓNICOS, MÚSICA, PUBLICIDAD, BIENES RAÍCES	FRANCIS JAVIER MUÑOZ SANCHEZ	530398
E/2018-46372	16/11/18	GREEN STAR PARTNERS	REPRESENTACIÓN DE FRANQUICIAS Y SU GESTIÓN COMERCIAL.	JUAN CARLOS PAIS FERNÁNDEZ	530599
E/2018-45464	9/11/18	GREMIO FUNERARIO EL NAZARENO	SERVICIO PRE-FUNERARIO, DONDE LOS CLIENTES PAGAN MENSUALMENTE, PARA ASEGURAR A SU FAMILIA EN CASO DE MUERTE	JUAN CARLOS REYES MERCEDES	529764
E/2018-45508	15/11/18	GRENNY CORP	IMPORTACION, EXPORTACION, DISTRIBUCION, PROCESAMIENTO Y VENTA DE ALIMENTO Y BEBIDAS ALCOHOLICAS Y NO ALCOHOLICAS	CESAR AMAURY MIGUEL GONZALEZ, MICA HOLDING, S.R.L.	530203
E/2018-40044	3/10/18	GRITOS FILMS	PRODUCCIÓN DE OBRAS CINEMATOGRAFICAS DE LARGOMETRAJE DOMINICANO	JOSIAS FRANCISCO DOMINGUEZ FAMILIA	525911
E/2018-45444	9/11/18	GROUP RKGK SOLUCIONES COMERCIALES	SERVICIOS DE GESTIÓN LEGAL, ACCESORIA COMERCIAL, SERVICIOS DE CONTABILIDAD, SERVICIOS DE MARKETING DIGITAL	RUBISKEYLA AHIMEK GARCIA PEÑA	529693
E/2018-45757	16/11/18	GRUPO ARUD	SERVICIOS DE COMERCIALIZACIÓN, GESTIÓN, PRODUCCIÓN, ELABORACIÓN, ALMACENAMIENTO, CONSIGNACIÓN, TRANSPORTACIÓN, INTERMEDIACIÓN, COMISIÓN	FRANCISCO ALEJANDRO LEBREAU ACEVEDO	530668
E/2018-44266	7/11/18	GRUPO CINCO (5) MARES	CRIANZA DE PECES, CAMARONES, LANGOSTAS Y OTROS PRODUCTOS ACUÁTICOS O ACUÍFEROS (MAR O RÍO)	JULISSA ALTAGRACIA LORENZO GARCIA	529656
E/2018-23273	15/11/18	GRUPO FEILEI	RESTAURANTES, IMPORTACIONES Y EXPORTACIONES DE PRODUCTOS COMESTIBLES	GUANGHUI LEI	530369
E/2018-44870	9/11/18	GRUPO FINANCIERO LONDRYS	PRÉSTAMOS PERSONALES, HIPOTECARIOS, PRÉSTAMOS EMPRESARIALES	TOMAS MARTINEZ MATOS	529830
E/2018-46394	16/11/18	GRUPO FYA	SERVICIOS DE COMERCIALIZACION, GESTION, PRODUCCION, ELABORACIÓN, ALMACENAMIENTO, CONSIGNACION, TRANSPORTACION	FRANCISCO ALEJANDRO LEBREAU ACEVEDO	530418
E/2018-46462	16/11/18	GRUPO GESTOR FINANCIAMIENTO INTERNACIONAL GGFI	GESTIONAR FINANCIAMIENTOS PARA PROYECTOS DE INVERSIÓN.	LUIS FERNANDO NÚÑEZ HERNANDEZ, PORFIRIO ANTONIO BRITO JORGE, ROBERT JOSE ALEXANDER FONDEUR REYES	530492
E/2018-39003	20/11/18	GRUPO INMOBILIARIO PAUSARES	ALQUILER, COMPRA Y VENTA DE BIENES INMUEBLES, CASAS, APARTAMENTOS, LOCALES COMERCIALES, SERVICIOS DE GESTIÓN INMOBILIARIA.	ELIZABETH MERCEDES ALMONTE MARTINEZ	530680
E/2018-45073	15/11/18	GRUPO JADE	ADMINISTRACIÓN DE CONTRATOS DE FRANQUICIAS PARA LA PRESTACIÓN DE SERVICIOS DE ELABORACIÓN Y VENTA DE ALIMENTOS EN RESTAURANTE Y A DOMICILIO.	CHARLIE ANDRES GARCIA PEÑA, JADE TERIYAKI, SRL	530360
E/2018-41469	13/11/18	GRUPO LIFIN	PRESTACIÓN DE SERVICIOS INMOBILIARIOS, COMO SON: ALQUILER, COMPRA, VENTA, CONSTRUCCIÓN DE INMUEBLES	LUCIA VICTORIA DE LA CRUZ PIÑA	530025
E/2018-41621	1/11/18	GRUPO MEJÍAS	VENTA DE ARTÍCULOS RELIGIOSOS.	JAIRO RAFAEL MEJIAS SURIEL	530026
E/2018-46697	19/11/18	GRUPO MICLES	SERVICIOS DE INGENIERÍA, SOLUCIONES MEDIOAMBIENTALES Y CONTROL DE PLAGAS.	RICARDO RAFAEL RUIZ STEPANENKO	530785
E/2018-46840	20/11/18	GRUPO MONTE CANA	VENTA Y PRODUCCIÓN DE CAFÉ, CACAO, RON, CIGARRO.	JUAN GOMEZ SANTANA	530656
E/2018-46806	20/11/18	GRUPO REJIM -CONSTRUCTION, REAL ESTATE & TRAVEL	CONSTRUCTORA: CONSTRUCCIONES Y SUPERVISIONES EN GENERAL	DAMILKA JIMÉNEZ RECIO	530815
E/2018-45995	14/11/18	GRUPO REXXETI	IMPORTACIÓN DE TODO TIPO DE VEHÍCULOS DE MOTOR, NUEVOS Y USADOS TALES COMO: YIPETAS, AUTOMÓVILES, CAMIONES	FRANCISCO MANUEL LAZALA PUELLO	530213
E/2018-37981	8/11/18	GRUPO ROSTMISAIH	PRESTAMOS DE MAYOR Y MENOR CUANTÍA. COMPRA, VENTA Y ALQUILER DE INMUEBLES, VEHÍCULOS DE MOTOR.	SHAILYN ESTHER CLIMES CABRERA	529500
E/2018-39433	8/11/18	GRUPO SANTEZ	EXPORTACIÓN, IMPORTACIÓN, FABRICACIÓN Y VENTA DE CASABE, PRODUCTOS ALIMENTICIOS, PRODUCTOS DE LIMPIEZA Y BELLEZA.	MARCIAL JOSE SANTOS GONZALEZ	529505
E/2018-44754	8/11/18	GRUPO SUPLITEX DOMINICANA	CONFECCIÓN Y VENTA DE PRENDAS DE VESTIR Y AFINES.	ALBERTO ANTONIO SERRANO ROJAS, JUAN ALCIBIADES ADAMES GONZALEZ	529588
E/2018-44159	12/11/18	GRUPO TMA	EMPRESA DEDICADA A LA PRODUCCIÓN, ELABORACIÓN DE COMIDA Y MATERIA PRIMA DE LA MISMA EN TODAS SUS VERTIENTES, TANTO INDUSTRIAL, EMPRESARIAL COMO AL DETALLE.	JUAN JAVIER GANDARA CATALAN, ENCARNACION ROMERO SANCHEZ, MARCOS GANDARA ROMERO, JAVIER GANDARA ROMERO	530116
E/2018-46244	15/11/18	GRUPO TROPIMIX CARIBE	IMPORTACIÓN, EXPORTACIÓN, DISTRIBUCIÓN, PROCESAMIENTO Y VENTA DE PRODUCTOS ALIMENTICIOS Y BEBIDAS ALCOHÓLICAS Y NO ALCOHÓLICAS.	CESAR AMAURY MIGUEL GONZALEZ, DUNEAT PARTNERS, SRL	530355
E/2018-45805	13/11/18	GRUPO Y & F	REPARACIÓN Y MANTENIMIENTO DE EQUIPOS TECNOLÓGICOS Y ELECTRONICOS.	WILTON JOSE CERDA PEREZ	530130
E/2018-45615	12/11/18	GUARIQUITO FOODTRUCK	ADMINISTRACIÓN Y OPERACIÓN DE RESTAURANTES, PREPARACIÓN DE COMIDAS, PEDIDAS A LA CARTA O ESCOGIDAS POR MENÚ	PIERINA DESIREE ACHRAM GUTIERREZ	529874
E/2018-45746	13/11/18	GUIA TECHNOLOGY	COMPRA, VENTA Y REPARACIÓN DE LAPTOP Y CELULARES	ROBERT ESTALIN HERRERA HERRERA	529950
E/2018-42787	22/11/18	GUROMA & ASOCIADOS SERVICIOS LEGALES	COBROS LEGALES Y COMPULSIVOS, ASESORÍA JURÍDICA Y LITIGIOS ANTE LOS TRIBUNALES DE LA REPÚBLICA DOMINICANA.	GUDERIAN BISMARCK MARTE GONZALEZ, ROBERT ENMANUEL MARTINEZ AMPARO	530941
E/2018-41205	21/11/18	GUTIERREZ BEATO SHIPPING Y TRANSPORTE	SERVICIO DE TRANSPORTE Y CARGA.	LUJAN PEREIRA MARTINEZ DE BEATO	530772
E/2018-47280	22/11/18	H.E.Y. INVERSIONES	IMPORTACIÓN, DISTRIBUCIÓN, COMPRA Y VENTA DE MOTOCICLETAS, VEHÍCULOS NUEVOS Y USADOS, ADMINISTRACIÓN DE PROPIEDADES	ELIZABETH VARGAS	531006
E/2018-45247	8/11/18	HACIENDA LA ALTAGRACIA 21 MG	CRÍA DE GANADO BOVINO -EXCEPTO EN CABAÑAS Y PARA LA PRODUCCIÓN DE LECHE PRODUCCIÓN DE LECHE Y CARNE DE GANADO BOVINO.	RAMON ANTONIO GUZMAN GARCIA	529555
E/2018-45231	8/11/18	HAMERA HOLDING	GESTION DE PARQUES FOTOVOLTAICOS, PRODUCCION DE ENERGIA.	JEAN-CHRISTOPHE BESTAUX REINERT	529663
E/2018-45811	13/11/18	HAMSA BAR N LOUNGE	VENTA DE SERVICIO DE RESTAURANTE Y BAR, BEBIDAS ALCOHÓLICAS Y SIN ALCOHOL, CELEBRACIÓN DE ACTIVIDADES COMO CUMPLEAÑOS, GRADUACIONES.	MOSAIB HASSAN	530016
E/2018-46209	15/11/18	HANGAR 503	OPERACIÓN DE VUELO, ALQUILER, CONSULTORÍA, VIDEO FOTOGRAFIA, INSPECCIONES Y TODOS AQUELLOS SERVICIOS RELACIONADOS AL USO DE AERONAVES NO TRIPULADAS (DRONES).	JESSICA GOTTARDO, SANDOR ULISES GARCIA-PRIETO BARRERA	530342
E/2018-46664	19/11/18	HANLUSHEM EVENTS	VENTAS DE PAPELERÍA, ALQUILERES, CONFECCIONES Y TODO LOS UTENSILIOS PARA EVENTOS Y DECORACIONES EN REP. DOM. Y EL EXTERIOR.	NELIDA ALCÁNTARA ENCARNACIÓN	530674
E/2018-45556	12/11/18	HANNSA	SERVICIOS DE TECNOLOGÍAS DE LA INFORMACIÓN SECTOR INMOBILIARIO.	LUIS ALBERTO MOREL CEPEDA	529890
E/2018-45212	8/11/18	HARGNA DOMINICANA	NEGOCIOS DE EFICIENCIA DE ENERGÍA.	RICARDO EDUARDO CASADO MILANESSE	529566
E/2018-40440	1/11/18	HECO FIT	BRINDAR SERVICIOS RELACIONADOS CON LA SALUD HUMANA, VENTA DE SUPLEMENTOS NATURALES.	GLENNYS JULISSA CONTRERAS FABIAN DE HERRERA	529639
E/2018-44830	9/11/18	HEISJOCH ENTERPRISE	EMPRESA DEDICADA A LA VENTA, RENTA Y ADMINISTRACIÓN DE BIENES INMUEBLES, TALES COMO SOLARES, APARTAMENTOS, VILLAS, CASAS Y A FINES	HEISSEL ANDRES RAMIREZ DE OLEO	529797
E/2018-45879	15/11/18	HERMANAS MISIONERAS JESUS EL BUEN PASTOR	ENTIDAD SIN FINES DE LUCRO. CONVENTO DE MONJAS.	POLONIA FRANCISCO DIAZ	530351
E/2018-16764	19/11/18	HÉROES DEL FUTURO	PROGRAMA DE ACCIONES Y EDUCACIÓN QUE IMPARTIMOS A NIÑOS EN EDADES DE 5 A 11 AÑOS.	NIKAULY A TODO CORAZON	530556
E/2018-44069	12/11/18	HEXAPOWHER PHARMA	COMERCIALIZACIÓN DE PRODUCTOS FARMACÉUTICOS.	ANGEL LUIS CASTILLO ROSARIO, EMILIO DE LEON GARCIA, GEWIL ELIAS ACOSTA JIMENEZ, HORACIO ENRIQUE GRATEREAUX CEPEDA, JENCIS MATEO COLLADO, LAURA MARCEL CASTILLO ROSARIO	529938
E/2018-44744	6/11/18	HEXI CAR	REPARACIÓN Y MANTENIMIENTO DE VEHÍCULOS USADOS, IMPORTACIÓN DE PIEZAS PARA VEHÍCULOS Y MOTORES, IMPORTACIÓN DE VEHÍCULOS, VENTAS, COMPRAS Y ALQUILERES DE VEHÍCULOS.	HEGEL ALEXANDER QUEZADA AZOCAR	530720
E/2018-45462	9/11/18	HHX2 GLOBAL GROUP	IMPORTACIÓN, EXPORTACIÓN, COMERCIALIZACIÓN, COMPRA Y VENTA AL MAYOR Y DETALLE DE MATERIALES ELÉCTRICOS	FREDDY JESUS HERNANDEZ, FEYAWUEI ESPIN NUÑEZ	529889
E/2018-46698	19/11/18	HILAR SERVICES PAQ	SERVICIO COURIER, DILIGENCIAS Y TRAMITES CONSULAR, NACIONAL E INTERNACIONAL DE CORRESPONDENCIA, CARTAS Y PAQUETES.	ANNY MERCEDES RODRIGUEZ PERALTA DE HILARIO	530792
E/2018-46883	20/11/18	HILTON LA ROMANA ALL-INCLUSIVE RESORT	SERVICIOS DE HOTELES Y RESORTS	HILTON WORLDWIDE MANAGE LIMITED	530758
E/2018-45663	12/11/18	HIPER SANCHEZ PICHARDO	VENTA DE PROVISIONES ALIMENTICIA AL DETALLE	FRANKLYN ANTONIO SANCHEZ PICHARDO	529913
E/2018-44287	16/11/18	HISTORY PICTURES	REALIZACION DE FOTOGRAFIAS Y VIDEOS.	SAMUEL MONTILLA APONTE	530572
E/2018-43362	12/11/18	HJ BATTING CLUB	ORGANIZACIÓN DE UN CLUB PARA SOCIOS EN DONDE LOS ASISTENTES APRENDAN Y PRACTIQUEN LAS TÉCNICAS DEL BATEO Y EN DONDE SE SIRVAN ALIMENTOS Y BEBIDAS.	JOSHUA ANDRÉS DURÁN MEDRANO, HARRY THOMAS VIELUF TAVAREZ	530037
E/2018-45631	12/11/18	HJC TRADE 8581	COMERCIALIZACIÓN, DISTRIBUCIÓN, IMPORTACIÓN Y EXPORTACIÓN DE TODO TIPO DE MATERIAL FERROSO TALES COMO: TUBOS Y CHATARRAS EN HIERRO	HILARIO JUNIOR CABELLO SANTARROSA, LUIS GUILLERMO PALMA LEON	530666
E/2018-47001	21/11/18	HK EVENTS GROUP	SERVICIOS PROFESIONALES DE ESCENOGRAFÍA AUDIOVISUAL PARA EVENTOS CON SONIDO, ILUMINACIÓN Y ANIMACIÓN.	IGNACIO HERIBERTO MARIA NUÑEZ	530949
E/2018-40643	20/11/18	HL TOBACCO INDUSTRY	VENTA Y DISTRIBUCIÓN DE TABACOS Y ACCESORIOS PARA FUMAR.	EDDY LOWESKY SOLER GUZMAN	530711
E/2018-45593	14/11/18	HND FOOD GROUP	IMPORTACIÓN DE PRODUCTOS CÁRNICOS Y ALIMENTICIOS.	ANABEL DE LOS REMEDIOS GALVAN ABREU	530185
E/2018-36114	7/11/18	HOMBRES EXTRAORDINARIOS RD	PROYETO QUE EN BASE A CHARLAS, ENTRENAMIENTO Y ACCIONES A FAVOR DE FORTALECER VALORES E INICIATIVAS DE BUENA CONDUCTA	NIKAULY YUVELISKY DE LA MOTA ACOSTA	529982
E/2018-42290	16/11/18	HOSPITALITY & TOURISM MANAGEMENT WORLDWIDE VIRHEN	VENTAS Y EJECUCIÓN DE SERVICIOS TURÍSTICOS, VENTA Y ALQUILER DE EQUIPOS Y MATERIALES RELACIONADOS AL TURISMO, SERVICIOS DE TRANSPORTES TERRESTRE	HENDRY RAFAEL SANCHEZ HEREDIA	530394
E/2018-45751	13/11/18	HOSTAL VILLA ELISA LA CASA DE PANITO	SERVICIO DE HOTELERÍA, EXCURSIONES Y ACTIVIDADES RECREATIVAS.	FELIX ANTONIO ESPINAL CARDENAS	529953
E/2018-44939	7/11/18	HOSTGALLO	ALOJAMIENTO DE PAGINAS WEB, REGISTRO DE DOMINIOS, SERVIDORES DEDICADOS, EMISORAS Y SERVICIOS DE DISEÑO WEB.	MERQUISEDEC LOPEZ CLAUDIO	529691
E/2018-47155	22/11/18	HOTEL CERVANTES	HOTELERÍA.	HOTEL CERVANTES, S.R.L.	530992

[210] EXP.	[220] SOL. FECHA	[561] NOMBRE COMERCIAL	[510] ACTIVIDAD	[730] SOLICITANTE	[111] REGISTRO
E/2018-38874	8/11/18	HOTEL LA ENRIQUE	ALOJAMIENTO, OPERADOR DE HOTEL, SUITE Y APARTAHOTEL, SERVICIO DE ALIMENTOS Y BEBIDAS, RESTAURANTE.	JOSE ALTAGRACIA PEREZ MENDEZ	529634
E/2018-34704	22/8/18	HOTEL NARANJO	OPERACION DE UN HOTEL TURISTICO	HECTOR ELIAS ROCHELL DURAN	531014
E/2018-45759	13/11/18	HOTEL RESTAURANT KAYLEE	ALOJAMIENTO DE HUÉSPEDES, EXPENDIO DE COMIDAS Y BEBIDAS.	HOTEL RESTAURANT KAYLEE, S.R.L.	530669
E/2018-41883	8/11/18	HVM INVESTMENTS	ORGANIZACIÓN Y PROMOCIÓN DE EVENTOS DE PUBLICIDAD, FUENTE DE INFORMACIÓN, REVISTAS VÍA INTERNET	JOSE ROSELIO VASQUEZ MARTINEZ	529527
E/2018-45294	8/11/18	I & T AUTO IMPORT	IMPORTACIÓN VENTA, DISTRIBUCIÓN Y ALQUILER DE VEHÍCULOS Y PARTES PARA LOS MISMOS.	IVAN ANDRES TEJADA RODRIGUEZ	529677
E/2018-47097	21/11/18	IBEROIMPORT	IMPORTACIÓN, DISTRIBUCIÓN, VENTA DE ROPA DE DAMAS, NIÑOS Y CABALLEROS, ACCESORIOS, PIEZAS DE REPUESTOS PARA VEHÍCULOS, MOTOR, YATES, EMBARCACIONES, ELECTRODOMÉSTICOS.	LEOPOLDO LUIS ARDURAS GANCEDO	530897
E/2018-45605	12/11/18	IDAT DOMINICANA	SERVICIOS DE INVESTIGACIONES CONFIDENCIALES Y PRIVADAS A EMPRESAS O PERSONAS FÍSICAS, SERVICIOS DE INVESTIGACIONES, RASTREOS	JEWEL IVAN NOBOA	530541
E/2018-40622	8/10/18	IDEOGRAMA DOMINICANA	CONCEPTUALIZACIÓN, DISEÑO, COORDINACIÓN Y EJECUCIÓN DE ESTUDIOS E INFORMES DE ANÁLISIS A ENTIDADES PUBLICAS/PRIVADAS.	IDEOGRAMA, S. A., CARMEN ALEJANDRA LORA PAREDES	529819
E/2018-44551	16/11/18	IGLESIA CRISTIANA OBEDIENCIA ETERNA ICRIOET	ENTIDAD SIN FINES DE LUCRO DEDICADA A LUGAR DE REUNIONES Y ACTIVIDADES RELIGIOSAS.	JUNIOR MIGUEL ESPINAL ACOSTA, MARLENY ALTAGRACIA POLANCO CESPEDES	530387
E/2018-45346	13/11/18	IGLESIA DE CRISTO GRACIA Y RESTAURACIÓN	ENSEÑAR LA PALABRA DE DIOS Y CONTRIBUIR AL DESARROLLO DE NUESTRA SOCIEDAD.	FREDDY ANTONIO LIMA MENA	530095
E/2018-40350	14/11/18	IGLESIA DE DIOS LA FE AUTENTICA	ENTIDAD SIN FINES DE LUCRO DESTINADA A PREDICAR, EL EVANGELIO DE NUESTRO SEÑOR JESUCRISTO, PRACTICAR LA SANA DOCTRINA	NATANAEL CALDERON MEJIA	530270
E/2018-46839	20/11/18	IGLESIA TORRE FUERTE EN CRISTO PROVERBIOS 18:10	SIN FINES DE LUCRO CON ACTIVIDADES DE IGLESIA.	JOCELYN NUÑEZ DOMINGUEZ	530743
E/2018-46757	20/11/18	IGREEN CARLI'S	FINANCIAMIENTOS EN GENERAL, ALMACEN Y SERVICIOS DE CATERING	DAHIANNY SUCE SANCHEZ SANTANA	530714
E/2018-42069	15/11/18	IGREEN HUNG'S HORTIVEGE	CULTIVO, VENTA Y DISTRIBUCIÓN DE PRODUCTOS AGRÍCOLAS.	WILFREDO EMILIO HUNG CASTILLO	530297
E/2018-45999	14/11/18	IMG ASSIST	CONSULTORIOS MÉDICOS TURÍSTICOS, LABORATORIOS Y TODAS LAS ACTIVIDADES RELACIONADAS A SERVICIOS DE SALUD.	CARLOS ALBERTO PRATO ZULUAGA	530215
E/2018-46070	14/11/18	IMPORTACIONES Q20	SERVICIOS DE COMERCIALIZACIÓN, GESTIÓN, PRODUCCIÓN, ELABORACIÓN, ALMACENAMIENTO, CONSIGNACIÓN, TRANSPORTACIÓN, INTERMEDIACIÓN, COMISIÓN	FRANCISCO ALEJANDRO LEBREAU ACEVEDO	530240
E/2018-46729	19/11/18	IMPORTADORA BRINAP	COMPRA Y VENTA Y COMERCIALIZACIÓN DE ROPA DE VESTIR, ZAPATOS, Y ACCESORIOS, ARTÍCULOS DEL HOGAR.	EUGENIA DESIREE GERMAN ALVAREZ	530804
E/2018-45821	13/11/18	IMPORTADORA PANQCI	COMPRA Y VENTA DE METALES DE TODO TIPO, DE DISTRIBUCIÓN DE METALES DE TODO TIPO, REPRESENTACION DE COMPAÑIAS EXTRANJERAS	CINJING PENG	530070
E/2018-35797	8/11/18	IMPORTADORA CHENGYI	IMPORTACIÓN Y VENTAS DE ARTÍCULOS DE VESTIR, TALES COMO:FRANELAS, CAMISetas, CAMISAS, PANTALONES, CORREAS, ZAPATOS, TENIS,ROPA INTERIOR	CHENGYI CHEN	529496
E/2018-46491	16/11/18	IMPORTADORA CZF	VENTA DE PRENDAS DE VESTIR , ACCESORIOS Y CALZADOS.	ZHOUFANG HUANG	530466
E/2018-46283	21/11/18	IMPORTADORA DE EQUIPOS PESADOS IMEPE	IMPORTACIÓN Y VENTAS DE REPUESTOS Y EQUIPOS PARA LA AGRICULTURA Y LA CONSTRUCCIÓN.	ALTAGRACIA REYES GOMEZ	530831
E/2018-44797	6/11/18	IMPORTADORA DE REPUESTOS LA COLONIA MONTILLA	IMPORTACIÓN, COMPRA, VENTA Y COMERCIALIZACIÓN DE REPUESTOS AUTOMOVILÍSTICOS YA SEAN NUEVOS O USADOS.	OSWALDO ENRIQUE MONTILLA MONTILLA	529646
E/2018-45819	13/11/18	IMPORTADORA FAYAO	IMPORTACIÓN Y EXPORTACIÓN DE PRENDAS DE VESTIR , VENTA AL POR MAYOR Y MENOR DE PRENDAS DE VESTIR.	FAYAO CAI	529984
E/2018-44128	7/11/18	IMPORTADORA GHISLAINE	IMPORTACIÓN Y EXPORTACIÓN DE ROPA, CALZADOS Y ELECTRODOMÉSTICOS.	LUIS FLORENCIO RODRIGUEZ BAUTISTA	529599
E/2018-45929	13/11/18	IMPORTADORA SUPRIN	VENTAS E IMPORTACIÓN DE BISUTERIA, PRENDAS DE VESTIR, CARTERAS, LENCERÍA, ZAPATOS, ROPAS Y ARTÍCULOS PARA EL HOGAR.	SUNA FENG FENG	530125
E/2018-43735	8/11/18	IMPORTADORA TIDI XIEXIE 1	VENTA DE ROPA Y CALZADOS, PRENDAS DE VESTIR.	CATING XIE	529654
E/2018-41662	21/11/18	IMPORTADORA ZHENG XIN	VENTA, IMPORTACIÓN Y EXPORTACIÓN DE PLÁSTICOS, JUGUETES, ARTÍCULOS FERRETEROS, PRENDAS DE VESTIR.	YIJIN YAO	530773
E/2018-43649	8/11/18	IMPRESOS KAFE	PUBLICIDAD E IMPRENTA Y ORGANIZACIÓN DE EVENTOS SOCIALES, COMPRA Y VENTA DE MATERIALES Y MAQUINARIAS DE ASUNTOS PUBLICITARIOS.	JENIFER TAIS PEGUERO GARCIA	529652
E/2018-45024	7/11/18	IMPRESOS Y DISEÑOS GRAFICOS ELBI	SERVICIOS DE ROTULACIÓN Y DISEÑOS GRÁFICOS.	ELBI RAFAEL HERNANDEZ ORTIZ	529548
E/2018-46572	19/11/18	INDRA ARTWORK&DECO	CONSTRUCCIÓN, DISEÑO ARQUITECTÓNICO, DISEÑO DE INTERIORES, DISEÑO DE CLOSETS Y FOTOMURALES.	INDRA GABRIEL RODRIGUEZ OVALLES	530589
E/2018-46851	21/11/18	INDUSTRIA SAMANTHA	VENTA, PRODUCCIÓN Y COMERCIALIZACIÓN DE PRODUCTOS QUÍMICOS PARA LA LIMPIEZA.	JOSE BERNARDO LOPEZ FLORENCIO, ELIGIO ANTONIO LOPEZ FAÑA	531001
E/2018-46234	15/11/18	INEXPRESS DOMINICANA	CONSTRUIR Y/O PROMOVER LA CONSTRUCCIÓN DE CASA, CABAÑAS, EDIFICIOS DE APARTAMENTOS, HOTELES, APARTA-HOTELES	INEXPRESS DOMINICANA	530343
E/2018-45753	13/11/18	INFINITI PUNTA CANA RESORTS HOTELS EBESO	ADMINISTRACIÓN, DESARROLLO Y OPERACIÓN DE COMPLEJOS HOTELEROS; SERVICIOS DE HOTELERÍA Y SERVICIOS RELACIONADOS.	HOTEL NAUTICO EBESO RESORT, SRL.	530048
E/2018-46775	20/11/18	INFORME CON GALVEZ	PROGRAMA DE TELEVISIÓN.	RAMON GALVEZ PAULINO	530812
E/2018-45460	9/11/18	ING. OMAR FELIPE SANCHEZ	SERVICIOS DE INGENIERIA CIVIL.	OMAR SANCHEZ DIAZ	529760
E/2018-46915	20/11/18	ING. WILLY A. FIBRAS ÓPTICAS DUCTOS Y MAS	IMPORTACION Y EXPORTACION ASI COMO A LA INSTALACION Y MANTENIMIENTO, REDICEÑO DE FIBRAS OPTICAS, CABLE COHACIAL E INSTALACIONES DE DUCTOS.	WILLY ALEXANDER DE LA NIEVE RODRIGUEZ	530907
E/2018-45317	8/11/18	INGENIERIA MAXCAPE	DISEÑO, SUPERVISIÓN, CONSTRUCCIÓN Y PROMOCIÓN, (ORGANIZACIÓN, DIRECCIÓN, PLANEACIÓN, CONTROL Y EJECUCIÓN), DE OBRAS CIVILES Y METÁLICAS.	ESTHER FIORDALIZA PEÑA RODRIGUEZ DE CABRERA, JUAN CARLOS CABRERA PEÑA	529683
E/2018-47038	21/11/18	INGENIERIA REYNA, ROMAN, SANCHEZ	CONSTRUCCIÓN DE TODO TIPO DE OBRAS CIVILES. BIENES RAÍCES.	LUIS RAFAEL REYNA PICHARDO	530857
E/2018-46886	20/11/18	INGENIERIA Y HOTEL INHOTEL	SERVICIO DE VENTA DE EQUIPOS, PARTES Y SERVICIOS PARA EL ÁREA HOTELERA E INDUSTRIAL.	JAPHET ABIMAEEL HIRUJO RODRIGUEZ	530878
E/2018-44501	12/11/18	INGEREM DISEÑOS Y CONSTRUCCIONES	CONSTRUCCIÓN DE VIVIENDAS Y EDIFICACIONES, REMODELACIONES DE FACHADAS E INTERIORES.	JOSE ADRIAN TAVERAS SANCHEZ	530126
E/2018-43172	15/11/18	INKAMARE DEVELOPMENT	IMPORTACIÓN DE PROVISIONES Y SUMINISTROS PARA HOTELES Y EMPRESAS DEL SECTOR TURÍSTICO.	FABIOLA MARIA DISLA NUÑEZ	530446
E/2018-45275	8/11/18	INMOBILIARIA ALCAIC	CONSTRUCCIÓN, FABRICACIÓN Y VENTA DE CASAS E INMUEBLES.	LUIS ALBERTO CALDERON TAVERAS, CATALINA TAVERAS	530018
E/2018-46205	15/11/18	INMOBILIARIA ALEVANTE INMA	INMOBILIARIO Y JURÍDICO.	ENMANUEL ALEVANTE ENCARNACIÓN	530323
E/2018-46565	19/11/18	INMOBILIARIA CHARLOTTE	COMPRA Y VENTA DE INMUEBLES, SOLARES, APARTAMENTOS, CASAS, FINCAS Y ARTÍCULOS DEL HOGAR Y MOBILIARIOS DE OFICINAS.	PEDRO MANUEL GOMEZ BERIHUETE	530587
E/2018-44802	12/11/18	INMOBILIARIA GREEN LAND	TODO TIPO DE MANEJO, ADMINISTRACIÓN E INVERSIONES INMOBILIARIAS, COMPRA, VENTA Y DESARROLLO DE PROYECTOS INMOBILIARIOS Y BIENES RAÍCES.	INMOBILIARIA GREEN LAND	529933
E/2018-39454	8/11/18	INMOBILIARIA ILCA LAMARCHE	BIENES RAÍCES PROYECTOS HABITACIONALES	ARMANDO ERNESTO LAMARCHE UREÑA	529474
E/2018-43085	13/11/18	INMOBILIARIA SOSA PARIS-INMPARIS	CONSTRUCCION, COMPRA, VENTA, ADMINISTRACION DE INMUEBLES Y ACTIVIDADES AFINES.	JOSE ENRIQUE SOSA PARIS	530031
E/2018-38374	14/11/18	INMOBISOL O.R.A	CONSTRUCCIÓN, PROMOCIÓN Y COMPRAVENTA DE INMUEBLES.	RAUL GOMEZ ALONZO	530198
E/2018-43992	8/11/18	INOUTBRS 2018	COMPRA Y VENTA DE PROPIEDADES INMOBILIARIAS, VENTAS E IMPORTACIÓN DE ARTÍCULOS DEL HOGAR Y MATERIALES DE CONSTRUCCIÓN.	SIMONE FERRARESE	529567
E/2018-33079	19/11/18	INOUITA GESTORES	GESTIÓN DE PROCESOS ADUANALES PARA EMPRESAS DE IMPORTACIÓN Y EXPORTACIÓN	ROBERT CRISTIAN MARTINEZ BAUTISTA	530636
E/2018-46446	16/11/18	INSIGNIA MADERA	FABRICACIÓN DE TODO TIPO DE PRODUCTOS EN MADERA Y VENTA DE MATERIALES DE EMPAQUE.	ANTONIO GOMEZ	530478
E/2018-45628	12/11/18	INSTALACIONES-INSERCOM	INSTALACIONES Y SERVICIOS EN GENERAL DE JACUZZI Y BAÑOS, FABRICACIÓN DE PISCINAS, VENTA DE EQUIPOS PARA PISCINAS.	INSTALACIONES-INSERCOM	529877
E/2018-46909	20/11/18	INSTITUTO DE APOYO AL DESARROLLO Y FOMENTO DEL TURISMO INDETUR	ORGANIZACIÓN SIN FINES DE LUCRO DEDICADA A APOYAR EL DESARROLLO Y EL FOMENTO DEL TURISMO.	ALEXIS MOISES REYES	530697
E/2018-45478	9/11/18	INSTITUTO POLITÉCNICO TURÍSTICO ORIÓN BÁVARO PUNTA CANA.	EDUCACIÓN INICIAL, PRIMARIA, SECUNDARIA Y A LA FORMACIÓN TÉCNICO PROFESIONAL.	ENO JAIME GONZALEZ	529744
E/2018-14821	13/4/18	INTACO	ESTABLECIMIENTO COMERCIAL DEDICADO A REALIZAR ACTIVIDADES DE LA CONSTRUCCIÓN, MANUFACTURA Y ENSAMBLAJE DE EQUIPOS PARA LA CONSTRUCCIÓN	INTACO CORPORATIVO INCO S.A	530761
E/2018-44730	15/11/18	INTERNACIONAL GYM EQUIPMENT RD 0304	PRODUCCIÓN, FABRICACIÓN, REHABILITACIÓN, RECONSTRUCCIÓN, TRANSPORTE Y COMERCIALIZACIÓN DE EQUIPOS DE ACONDICIONAMIENTO FÍSICO	FERNANDO RAFAEL GUTIERREZ MARTINEZ	530590
E/2018-40676	12/11/18	INUP CONSULTING	CONSULTORÍA Y CAPACITACIÓN EMPRESARIAL EN GENERAL.	MARTHA ESTHER MERCEDES JAQUEZ	529882
E/2018-44434	1/11/18	INVERSIONES EDWARD CRUZ ECH	INVERSIONES TURÍSTICAS, INVERSIONES INMOBILIARIAS, COMPRA Y VENTA DE VEHÍCULOS, RENTA DE VEHÍCULOS.	EDWARD ANTONIO CRUZ HERNANDEZ	529753
E/2018-46519	16/11/18	INVERFRED	REALIZAR PRESTAMOS PRENDARIOS E HIPOTECARIOS, COMPRA Y VENTA DE VEHÍCULOS E INMUEBLES, VENTA DE SEGUROS PARA VEHÍCULOS Y PROPIEDADES	ARIEL RODRIGUEZ	530472
E/2018-43075	23/10/18	INVERHOLDING	COMPRA Y VENTA DE BIENES INMUEBLES, PRESTAMOS CON GARANTÍA, ADMINISTRACIÓN DE BIENES E INVERSIONES FINANCIERAS.	INVERHOLDING, S.R.L	530443
E/2018-45375	9/11/18	INVERSIONES 061218	CONSTRUCCIÓN, DESARROLLO Y PROMOCIÓN DE PROYECTO TURÍSTICO.	JAVIER HERMANA GARCIA	529826
E/2018-45579	12/11/18	INVERSIONES ADELSON	COMERCIALIZACIÓN, FABRICACIÓN, SUMINISTRO, DISTRIBUCIÓN, REPRESENTACIÓN, ALMACENAMIENTO, TRANSPORTACIÓN, EMPAQUE	JOAN MANUEL SENRA OSSER	529855
E/2018-46484	21/11/18	INVERSIONES AGNES MATA	SERVICIOS DE PRESTAMOS PERSONALES Y CON GARANTÍA.	LUISINA MATA GARCIA	530832
E/2018-45524	15/11/18	INVERSIONES ALCAMAR	PRESTAMOS, IMPORTACIÓN Y EXPORTACIÓN DE VEHÍCULOS.	ALVARO LUIS CABRERA MARRERO	530210
E/2018-45950	13/11/18	INVERSIONES AURORA DORADA	ALMACENAMIENTO, DISTRIBUCION, COMERCIALIZACION Y VENTA AL POR MAYOR Y AL DETALLE DE PRODUCTOS ALIMENTICIOS Y VARIADOS	FRANCISCO MANUEL LAZALA PUELLO	530133
E/2018-43288	13/11/18	INVERSIONES BLG	COMPRA, VENTA, PERMUTA, ALQUILER Y ARRENDAMIENTO DE PROPIEDADES INMOBILIARIAS DENTRO DE LA REPUBLICA DOMINICANA	OSVALDO ANDRES BRUGAL LEON, INVERSIONES BLG, SRL	530033
E/2018-31786	12/9/18	INVERSIONES BRAPOCYP GH	COMERCIALIZACIÓN, FABRICACIÓN, ALMACENAMIENTO, CONSIGNACIÓN, TRANSPORTACIÓN, INTERMEDIACIÓN, COMISIÓN, REPRESENTACIÓN, ELABORACIÓN, EMPAQUE	INVERSIONES BRAPOCYP GH, S.R.L.	530498
E/2018-43147	16/11/18	INVERSIONES CAEL	CULTIVO, PRODUCCIÓN, VENTA Y DISTRIBUCIÓN DE ALIMENTOS NATURALES Y ORGÁNICOS.	CHRISTIAN ANTONIO ENCARNACION LUGO	530551
E/2018-45974	14/11/18	INVERSIONES CANCOC COSTIX	IMPORTACIÓN DE DIVERSOS PRODUCTOS RELACIONADOS CON LA CONSTRUCCIÓN EN GENERAL	VICENTE GARCIA GOMEZ	530076
E/2018-38052	18/9/18	INVERSIONES CIVIL TOWER 4	DESARROLLO, CONSTRUCCIÓN, Y REPARACIÓN DE EDIFICACIONES; COMPRA, VENTA, ALQUILER Y ADMINISTRACIÓN DE BIENES INMUEBLES	PEDRO RENE ANTONIO COLUMNA NUÑEZ, JOSE RENE COLUMNA NUÑEZ	530021
E/2018-45068	7/11/18	INVERSIONES CUMANA	COMPRA Y/O VENTA DE BIENES INMUEBLES, EXPLOTACIÓN Y ADMINISTRACIÓN DE ESTANCIAS, CAMPOS, BOSQUES, TERRENOS, FINCAS, CASAS Y EDIFICIOS, PROPIOS O DE TERCEROS.	EDGAR ALBERTO DAO SALDIVIA	530086
E/2018-47105	21/11/18	INVERSIONES DE DESARROLLO EN EQUIPO INDESA	VENTAS DE ELECTRODOMÉSTICOS Y ARTÍCULOS DEL HOGAR.	INVERSIONES DESARROLLO EN EQUIPO INDESA S.R.L.	530893
E/2018-45699	12/11/18	INVERSIONES DE JESÚS MLG	CONSTRUCCIÓN, COMPRA VENTA DE INMUEBLE, BIENES RAÍCES.	LUIS GERARDO CONTRERAS DE JESÚS	530040

[210] EXP.	[220] SOL. FECHA	[561] NOMBRE COMERCIAL	[510] ACTIVIDAD	[730] SOLICITANTE	[111] REGISTRO
E/2018-42918	23/10/18	INVERSIONES DOMACO	ADMINISTRAR A TÍTULO DE PROPIETARIA ARRENDATARIA, TODA CLASE DE PROPIEDADES INMOBILIARIAS, ESPECIALMENTE LAS DE NATURALEZA TURÍSTICA	LUIS RAFAEL MARCELINO DOMINGUEZ RAMOS, INVERSIONES DOMACO S.R.L.	530354
E/2018-45680	14/11/18	INVERSIONES EL CAJUILITO	ADMISTRACION, ALQUILER, COMPRA Y VENTA DE BIENES INMUEBLES, CONCESION DE FINANCIAMIENTO PARA LA EJECUCION DE TODO TIPO DE OPERACIONES FINANCIERAS; BIENES RAICES.	CARLOS RAFAEL HERNANDEZ CONTRERAS	530269
E/2018-43779	13/11/18	INVERSIONES EMPEGIL	VENTAS AL POR MENOR DE MEDICAMENTOS Y ACCESORIOS.	EMMANUEL GIL RIJO	529997
E/2018-45252	8/11/18	INVERSIONES FIDCRIS	PRESTAMOS HIPOTECARIOS, PRENDARIOS, PERSONALES, COMERCIALES, VENTA Y FINANCIAMIENTO DE PROYECTOS MOBILIARIOS E INMOBILIARIOS.	DIGNO VALERIO GUZMAN	529937
E/2018-43397	16/11/18	INVERSIONES FITECAR	CONSTRUCCIÓN, COMPRA Y FINANCIAMIENTO DE INMUEBLES.	FILIPO TEOCLES CASTILLO ROA	530348
E/2018-45584	15/11/18	INVERSIONES J2	IMPORTACION EXPORTACION VENTA AL POR MAYOR Y DETALLE DE PRODUCTOS DE CONSUMO TALES COMO DE USO E HIGIENE PERSONAL	JENNIFER FONG YAU	530245
E/2018-45270	8/11/18	INVERSIONES LUYA	PRÉSTAMOS PERSONALES Y FINANCIAMIENTO.	SILBIO SALEMACK LUYA	529593
E/2018-46127	14/11/18	INVERSIONES MADIZOL	VENTA, ALQUILER Y CONSTRUCCIÓN DE BIENES INMUEBLES.	LUIS FERNANDO JULIAN CHALAS	530262
E/2018-45718	12/11/18	INVERSIONES PEREZ DE LA CRUZ	COMPRA, VENTA Y ALQUILER DE EQUIPOS DE SONIDOS Y LUCES, ORGANIZACION DE EVENTOS Y REPRESENTACION DE MARCAS NACIONALES E INTERNACIONALES.	JULIO FERNANDO DE LA CRUZ MARTIN	530042
E/2018-46220	15/11/18	INVERSIONES RALODY	PRÉSTAMOS PERSONALES, FINANCIAMIENTOS DE VEHÍCULOS DE MOTOR, PRÉSTAMOS HIPOTECARIOS, PRÉSTAMOS EMPRESARIALES Y AFINES.	RAMON EMILIO RIVERA MENDOZA	530329
E/2018-45327	8/11/18	INVERSIONES SANLAU	VENTA DE ARTÍCULOS DE ARTESANÍA CRIOLLOS IMPORTADOS.	SANDRA SEBELEN KHOURY, LAURA MARIA DE LA A CASTILLO DE DIETSCH	529687
E/2018-43593	16/11/18	INVERSIONES SOLUTION DANIEL STIVEN LINARES	PRÉSTAMOS EN GENERAL.	DANIEL STIVEN LINARES LINARES	530739
E/2018-45396	9/11/18	INVERSIONES TURÍSTICAS CASTREN	SERVICIOS DE AGENCIAS DE VIAJES Y RESERVACIONES TURÍSTICAS.	ALVARO JOSE BAEZ LIMA	529780
E/2018-43841	7/11/18	INVERSIONES VARGAS VILLA	VENTA Y ADMINISTRACIÓN DE BIENES MUEBLES E INMUEBLES, DENTRO DE LOS MUEBLES: MAQUINARIAS, VEHÍCULOS Y HERRAMIENTAS.	TOMAS APOLINAR VARGAS MARTINEZ, VICTORIA VILLA DE VARGAS	529556
E/2018-46124	14/11/18	INVERSIONES WENCHENG	BRINDAR SERVICIOS DE AGENCIA DE VIAJES, ASESORIA MIGRATORIA, CONSULTORÍA EMPRESARIAL, ESTUDIOS DE MERCADO.	GUOFEN DENG, WENGUO HE	530261
E/2018-45336	15/11/18	INVERSORA Y COMERCIALIZADORA DAKAR CA	IMPORTACIÓN, EXPORTACIÓN, COMERCIALIZACIÓN, DISTRIBUCIÓN, COMPRA, VENTA DE PETROLEO, TRANSFORMACIÓN, CONVERSIÓN DE PETROLEO PARA COMBUSTIBLES	LUIS IGNACIO ZAMBRANO GONZALEZ	530378
E/2018-45349	8/11/18	INVESTMENTS & BUSINESS AMERICAN FOODS IBAF	IMPORTACIÓN, VENTA Y COMERCIALIZACIÓN DE ALIMENTOS, BEBIDAS Y HELADOS EN TODAS SUS PRESENTACIONES PALETAS, CONOS, SUAVES Y DEMÁS OPCIONES	ALFREDO JOSE ROMERO MORALES	529682
E/2018-46272	15/11/18	IRRADIASOL DOMINICANA	PRODUCCIÓN Y COMERCIALIZACIÓN DE ENERGÍA ELÉCTRICA DE FUENTES ALTERNAS Y TRADICIONALES.	SOVENTIX CARIBBEAN, S.R.L.	530455
E/2018-27948	19/11/18	ISA PANKÉI GROUP	SERVICIOS DE RESTAURANTES, DISTRIBUCIÓN DE PRODUCTOS COMESTIBLES; COMERCIALIZACIÓN DE FRANQUICIAS DE RESTAURANTES.	CHRISTIAN PÉREZ TAVERAS, ANA VICTORIA POLANCO ROSARIO	530738
E/2018-44589	8/11/18	ISLAND INVESTMENT REAL ESTATE IIRE	BIENES RAÍCES	EVERTON DECOURCEY BLAKE	529770
E/2018-42877	23/10/18	ITAMEX EXCURSIONES	VENTA DE ATRACCIONES DE AVENTURAS TURÍSTICAS, TERRESTRES, COMO EXCURSIONES EN BUGGIES, CAMIONES Y SAFARI.	MARIO MANSI, GUSTAVO MORALES ZAMORANO	529886
E/2018-45030	15/11/18	J.A.P CONSTRUCCIONES LIGERAS	DISEÑOS DE INTERIORES TALES COMO PLAFONES, PINTURAS, PISOS DE MADERAS, CHEETROCK, CRISTALES, PUERTAS, YESOS Y AFINES.	JORGE ARTURO PEÑA	530458
E/2018-46661	19/11/18	J.M.A. CARIBBEAN LICORS	IMPORTACIÓN, EXPORTACIÓN DE BEBIDAS Y ALIMENTOS.	MIGUEL ABRAHAM MERCEDES ORTEGA	530642
E/2018-30659	21/9/18	JALUMI INVESTMENT	BANCAS DE APUESTAS, BIENES RAICES E INVERSIONES INMOBILIARIAS.	LUZ MARIA MARIANO ZORRILLA, JACOBO DIAZ MARIANO, LUZ MERY DIAZ MARIANO, CARINA MEJIA MARIANO	529800
E/2018-44486	14/11/18	JANE TRAVEL	AGENCIA DE VIAJES	MARIA MIGUELINA BATISTA NUÑEZ	530279
E/2018-44020	13/11/18	JAPS LOGISTICS	TRANSPORTE COURIER, TRANSPORTE DE CARGA AÉREA, TERRESTRE Y MARITIMA, SERVICIOS LOGÍSTICOS DE TRANSPORTACIÓN Y ALMACENAMIENTO.	MITSY CAMILO PEÑA	530098
E/2018-44737	8/11/18	JARDECO	CONSTRUCCIÓN EN GENERAL, AMBIENTACIÓN, DISEÑO Y MANTENIMIENTO DE JARDINES Y ESPACIOS VERDES.	JOKAIRA MEDINA LORA, REYNALDO IVANDER PEÑA RODRIGUEZ	529790
E/2018-46332	15/11/18	JARDINES LA LOMA	ALOJAMIENTO, HOTEL, TIPO BED AND BREAKFAST	CENEIDA JOSEFINA POLANCO CASTILLO DE PIZZOLANTE, GREGORY YANCARLOS FERRERA FRIAS	530421
E/2018-44579	14/11/18	JCM NATURAL FITNESS CLUB	ACTIVIDAD FÍSICA, DEPORTE, NUTRICIÓN Y ENTRENAMIENTO PERSONALIZADO.	JENNIFER ESTRELLA DIAZ	530167
E/2018-45032	9/11/18	JCN CONTADORES Y ASESORES	SERVICIOS DE IGUALS CONTABLES.	JOHANNA CONTRERAS NUÑEZ	529662
E/2018-43975	20/11/18	JEAZ SUME & MAS	SUPLIDORES DE MATERIALES ELECTRICOS.	JOSUE ENRIQUE ALBURQUERQUE ZAPATA	530789
E/2018-45802	16/11/18	JEREMY SOSA FASHIONRD	DISTRIBUCION Y VENTA DE PRENDAS DE VESTIR PARA DAMAS, CABALLEROS Y NIÑOS.	JEREMY ORLANDO SOSA LUCIANO	530364
E/2018-46109	14/11/18	JEREZ AUTO IMPORT & ASOCIADOS	COMPRA Y VENTA DE VEHÍCULOS NUEVOS Y USADOS.	JEREZ AUTO IMPORT & ASOCIADOS, S.R.L.	530800
E/2018-42840	16/11/18	JFL ESPINAL CONSULTING Y ASOCIADOS	ASUNTOS JURÍDICOS EN GENERAL, COMPRAS, VENTAS Y RENTAS DE BIENES INMUEBLES, ASESORÍA LEGAL EN GENERAL, DIVORCIOS, CASOS PENALES, CIVILES Y LABORALES.	JUAN FRANCISCO LACHAPPELLE ESPINAL	530402
E/2018-43107	13/11/18	JGFA INVERSIONES	PROMOVER Y GESTIONAR LA IMPORTACIÓN, EXPORTACIÓN Y DISTRIBUCIÓN DE ALIMENTOS Y BEBIDAS, PUDIENDO ESTAS SER O NO ALCOHÓLICAS	JOSE GREGORIO FIGUERA AFONSO, LUIS GREGORY ZAVARCE PADRON	530191
E/2018-42038	16/11/18	JHAMY COMERCIAL	IMPORTACIÓN, EXPORTACIÓN, DE TODO TIPO DE PROVISIONES COMESTIBLES AL POR MAYOR Y DETALLE	JOSE GARCIA ROSARIO	530380
E/2018-45633	20/11/18	JHONN DIAZ SOLUCIONES COMERCIALES	PRESTAMOS DE VEHÍCULOS, PRESTAMOS PRENDARIOS, PRESTAMOS PERSONALES, PRESTAMOS HIPOTECARIOS, COMPRA, RENTA Y VENTA DE VEHÍCULOS NUEVOS Y USADOS	PEDRO AGUSTIN MARTIN DIAZ	530721
E/2018-45149	16/11/18	JHONSEL IMPORTADORES	IMPORTACIÓN Y EXPORTACIÓN DE PRENDAS DE VESTIR, PRODUCTOS AUTOMOTRIZ, MATERIALES DE OFICINA, MOBILIARIO DE OFICINA.	JHON MANUEL MELENDEZ DEL ROSARIO	530390
E/2018-45399	9/11/18	JJ ALVARADO CONSTRUCTORA	CONSTRUCCIÓN, COMPRA, VENTA Y REMODELACIÓN DE INMUEBLES.	JOHAN MANUEL CLEURY ALVARADO ULERIO	529782
E/2018-43662	20/11/18	JOCABED HAIR CENTER	VENTA Y POSTURA DE EXTENSIONES DE PELO, TEXTURIZADO DE PELO, LAVADO, UÑAS ACRÍLICAS, MANICURE, PEDICURA, ACCESORIOS PARA EL PELO, MAQUILLAJE PROFESIONAL, POSTURA DE PESTAÑAS	ERIDANIA ROSARIO DE LA ROSA	530770
E/2018-44962	7/11/18	JOCHY MUEBLES	VENTA, IMPORTACIÓN Y DISTRIBUCIÓN DE ARTÍCULOS DEL HOGAR, Y PARA LA INDUSTRIA, ASÍ COMO ELECTRODOMÉSTICOS Y SUPLEMENTOS RELACIONADOS CON LOS MISMOS.	JOSE ALBERTO CABA QUEZADA	529651
E/2018-44722	20/11/18	JOMI-GO SMARTCHANCE COMMUNICATIONS	COMPRA, VENTA, IMPORTACIÓN Y EXPORTACIÓN DE EQUIPOS ELECTRÓNICOS. SERVICIO AL CLIENTE VÍA TELEFÓNICA.	JOSE MIGUEL OLEA GOMEZ	530842
E/2018-46224	15/11/18	JONAS FOTO VIDEO	SERVICIOS FOTOGRAFICOS.	JONAS DISLA NUÑEZ	530333
E/2018-45055	7/11/18	JOSE BAEZ & SU GRUPO FASE TRES	GRUPO MUSICAL DE GENERO BACHATA	JOSE MIGUEL BAEZ PEÑA	529545
E/2018-45632	15/11/18	JOVE SERVICIOS & CONSTRUCCIONES	VENTAS, ALQUILER DE EQUIPOS INDUSTRIALES, CONSTRUCCIONES CIVILES, ANCLAJES QUÍMICOS, INSTALACIÓN DE PARARRAYOS	JOSE LEANDRO BELLIARD VENTURA	530299
E/2018-46633	19/11/18	JUAN HERNANDEZ & ASOCIADOS	CORREDORES DE SEGUROS.	JUAN HERNANDEZ Y ASOCIADOS SRL	530648
E/2018-46744	19/11/18	JUAN TOMAS COCINA INDUSTRIAL	VENTA, DISTRIBUCIÓN Y COMERCIALIZACIÓN DE PRODUCTOS COMESTIBLES. VENTA, DISTRIBUCIÓN Y COMERCIALIZACIÓN DE DESAYUNOS	ANDY ANEURYS LIRIANO VASQUEZ	530805
E/2018-39805	15/10/18	JUCARQ JUAN CARLOS QUEZADA RODRIGUEZ	DISEÑO GRÁFICO GENERAL E IMPRENTA	JUAN CARLOS QUEZADA RODRIGUEZ	530872
E/2018-28682	16/11/18	JUFRESH	COMERCIALIZACIÓN DE FRUTAS, JUGOS NATURALES, VEGETALES, VÍVERES, FLORES ENTRE OTROS.	ROSA IRIS SANCHEZ MENA	530371
E/2018-46496	16/11/18	JUNCOSA Y RAMIREZ ABOGADOS	OFICINA DE ABOGADOS Y ASESORES JURÍDICOS.	GERMANIA FERMINA RAMIREZ, ARCADI JUNCOSA RIBA	530469
E/2018-45076	14/11/18	JUNTA DE VECINOS RIVIERA	ES UNA ORGANIZACIÓN SIN FINES DE LUCROS(ONG), ENTRA EN LA CATEGORÍA DE UNA ENTIDAD DE BENEFICIO PÚBLICO	DANIEL MORILLO DEL ROSARIO, JUNIOR AUGUSTIN CORCINO MARTINEZ	530284
E/2018-45021	7/11/18	JUNTA DE VECINOS URBANIZACIÓN EL YAQUE	PROMOVER LA INTEGRACIÓN, LA PARTICIPACIÓN, LA BUENA CONVIVENCIA Y EL DESARROLLO DE LOS HABITANTES DE LA UNIDAD VECINAL URBANIZACIÓN EL YAQUE.	AQUIVI ABENJE ARACENA VILLALONA	529481
E/2018-45441	14/11/18	JUNVAR TOURS	VIAJES TURÍSTICOS, SERVICIOS DE TRANSPORTE DE PERSONAS, TODO LO RELACIONADO A DICHA ACTIVIDAD.	JUAN FRANCISCO VARGAS RODRIGUEZ	530169
E/2018-45661	12/11/18	JW JESTER AMUSEMENTS	ENTRETENIMIENTO EN SALA DE BOWLING.	WENDY CAROLINA SALCEDO ADAMES, CHRISTOPHER ROGER JESTER	530067
E/2018-43999	16/11/18	K C ALFARO	ALOJAR Y PROTEGER OFICINAS ADMINISTRATIVAS Y SOCIEDAD PARA SERVICIOS DE IMPORTACIÓN DE PRODUCTOS ESTÉTICOS Y COSMÉTICOS.	MARIO HERNANDEZ SANCHEZ, KENYA CAROLINA ALFARO LEON	530607
E/2018-45175	8/11/18	KAILY VARIEDADES	VENTAS DE ROPA DE PACAS Y EXTRANJERAS, COSMETICOS Y ARTICULO DE HOGAR.	ESTHER KAIRELIS BAEZ MENDEZ, KAIRELIS ESTHER BAEZ MENDEZ	529506
E/2018-43002	20/11/18	KAIROSIMPORT	FERRERERÍA INDUSTRIAL PARA LA COMERCIALIZACIÓN DE PRODUCTOS FERREREROS, LUBRICANTES, MANGUERAS, GOMAS, SOLDADURA, PRODUCTOS DE LIMPIEZA.	MICAIAS REMIGIO FRANCO	530734
E/2018-44594	8/11/18	KARLLY	SERVICIOS DE VENTAS DE CIGARROS, TABACOS Y CUALQUIER PRODUCTO ELABORADO CON TABACO, CIGARRILLOS ELECTRÓNICOS, VAPE	JHON KARLLY BISMARCK MARTE PAYANO	530168
E/2018-24067	13/11/18	KARLYN MIGUEL HAIR PLUS	FABRICACIÓN, DISTRIBUCIÓN Y COMERCIALIZACIÓN DE PRODUCTOS CAPILARES.	MIGUEL ALBERTO DE JESUS FELIX	529995
E/2018-3488	16/11/18	KAVAI SWIMWEAR	VENTAS DE TRAJES DE BAÑOS Y ACCESORIOS.	NOELIA TERESA JAQUEZ SANTANA	530367
E/2018-46531	21/11/18	KAZU COMPANY	FABRICACIÓN, VENTA Y DISTRIBUCIÓN DE MUEBLES EN ACERO INOXIDABLE, TAPIZADOS, ELECTRODOMÉSTICOS Y MOBILIARIO EN GENERAL AL POR MAYOR Y AL DETALLE.	ENMANUEL RODRIGUEZ DIAZ	530850
E/2018-45402	9/11/18	KFLINE	DISTRIBUIDORES, CREADORES Y VENTAS DE PRODUCTOS DE BELLEZA.	FILIBERTO GOMEZ GONZALEZ, KEDUAL FERMIN	530779
E/2018-46276	15/11/18	KGM MONTAJES INDUSTRIALES	FABRICACIÓN Y MONTAJE DE ESTRUCTURAS METÁLICAS.	GIOVANNY RUBIEL PARRA POSSO	530453
E/2018-500	5/11/18	KHALEESI VIP AUTO IMPORT & ASOC	IMPORTACION Y VENTA DE VEHICULOS DE MOTOR.	TOMAS DE LA CRUZ ROMERO	529482
E/2018-40394	20/11/18	KIMCON INGENIERIA	SERVICIOS DE ARQUITECTURA, INGENIERÍA, CONSTRUCCIÓN Y GEOTECNICA.	ESTEBAN POLANCO MOLINA	530682
E/2018-46287	19/11/18	KJ GLAMOUR REVOLUTION FASHION WEEK	ORGANIZACIÓN DE EVENTOS DE MODA Y ACTIVIDADES AFINES	JOSE GREGORIO LEONARDO FELIZ, KAREN O. CORREA RODRIGUEZ	530687
E/2018-46379	16/11/18	KLAGEN MANAGEMENT	ADMINISTRACIÓN Y COMERCIALIZACIÓN DE PROPIEDADES INMOBILIARIAS.	JESUS SALVADOR GARCIA TALLAJ	530411
E/2018-38548	14/11/18	KON CAFE	VENTA DE DULCES CASEROS, BOCADITOS DULCES, BOCADITOS SALADOS, PICADERA EN GENERAL Y PASTELERÍA.	JUAN CARLOS GUZMAN ROMERO	530209
E/2018-40246	15/11/18	KOORI AUSTRALIAN LUNCH	VENTA, DISTRIBUCIÓN Y PREPARACIÓN DE ALIMENTOS CRUDOS Y COCIDOS. ALIMENTOS Y BEBIDAS EN GENERAL.	ELADIO ALEXANDER GARCIA ESCALANTE	530295

[210] EXP.	[220] SOL. FECHA	[561] NOMBRE COMERCIAL	[510] ACTIVIDAD	[730] SOLICITANTE	[111] REGISTRO
E/2018-42618	9/11/18	KPDC INVERSIONES	MANUFACTURAR, DISEÑAR, VENDER Y DISTRIBUIR TODO LO RELACIONADO CON ACCESORIOS DE HOMBRES, INCLUYENDO, PERO NO LIMITADO A: CORBATINES, CORBATAS, PAÑUELOS	PEDRO MANUEL CORDERO MATOS	529721
E/2018-47009	21/11/18	KPE BUSINESS SCHOLL PROJECT	CAPACITACIÓN, CONSULTORÍA Y SERVICIOS PROFESIONALES, EVENTOS CORPORATIVOS Y COMUNICACIÓN ESTRATÉGICA, PUBLICIDAD Y APLICACIÓN DE ENCUESTAS.	GAYLORD RAFAEL DIAZ CRUZ	530950
E/2018-46293	15/11/18	KREBS TUTORIAS	SERVICIOS DE TUTORIAS BASADAS EN MATERIAS DE CIENCIA DE LA SALUD.	LESTER JOSE TAVAREZ REYNOSO, RAFAEL EDUARDO PINALES SUERO	530430
E/2018-46441	16/11/18	L GESTION PROACTIVA GESPRO III	RESTAURANTES, ESTABLECIMIENTOS DE COMIDA RÁPIDA, CLUB SOCIALES, SERVICIOS DE COMIDA PREPARADA PARA EMPRESAS E INSTITUCIONES GUBERNAMENTALES	RICARDO LARA SALAZAR	530477
E/2018-46346	15/11/18	LA BOUTCHERIE FINE MEATS & MORE BY IMEX	VENTA DE CARNES, EMBUTIDOS, MARISCOS ENTRE OTROS PRODUCTOS DE DELICATESSEN.	IMEX B&T, SAS	530423
E/2018-46568	19/11/18	LA CAFETERA DE FLORANGEL FERMIN ALCEQUIEZ	SE DEDICA A LA VENTA DE DELICATESSEN, BEBIDAS, JUGOS, SANDWICHES, CAFÉ, BIZCOCHO.	FLOR ANGEL FERMIN ALCEQUIEZ	530493
E/2018-45348	8/11/18	LA CASA DE LAS CULATAS	SERVICIOS DE REPARACIÓN DE CULATAS.	DOMINGO SORIANO HENNY BAEZ	530096
E/2018-46115	20/11/18	LA COCINA DE BERNELYS	VENTA Y DISTRIBUCIÓN DE PRODUCTOS ALIMENTICIOS EN GENERAL TALES COMO, DESAYUNO, COMIDA, MERIENDA Y CENA.	NELSON RAFAEL ROSARIO CORDERO	530728
E/2018-45545	12/11/18	LA COUTURIERE POR RA	CONFECCIÓN DE VESTIDOS Y ATELIER DE MODA, ALQUILER DE VESTIDOS DE NOVIA.	ROSMERIS MERCEDES BAUTISTA ALONZO, RA ALTA COSTURA, S.R.L.	529917
E/2018-41533	12/10/18	LA ESKINA DE CARLOS CHEVY SUPERMARKET	OFRECER LOS SERVICIOS DE CAFETERÍA, CARNICERÍA Y PESCADERÍA.	CARLOS AUGUSTO DIAZ JIMENEZ	529940
E/2018-43598	26/10/18	LA GUANABANA IMPORT AND EXPORT	IMPORTACIÓN DE ACEITES DE OLIVA, VINOS, EMBUTIDOS Y QUESOS Y EXPORTACIÓN DE: MALTAS, CAFÉ, GALLETAS, SAZONES, ENLATADOS, VEGETALES Y VÍVERES	CATALINA MARTINEZ GUZMAN DE DUNCAN	530563
E/2018-42962	9/11/18	LA NUEVA OPERA YAPUR RAMIA Y SUCESORES	COMERCIALIZACIÓN EN CUALQUIERA DE SUS FASES, IMPORTACIÓN, EXPORTACIÓN, VENTA Y FABRICACIÓN AL POR MAYOR Y AL DETALLE DE TODA CLASE DE MATERIAS PRIMAS TEXTILES, HILADOS, TELAS	JOSE FARID RAMIA RODRIGUEZ	529724
E/2018-46011	14/11/18	LA PLANTA MAKEUP BY DIOMELI SALCEDO	BRINDAR SERVICIO DE MAQUILLAJE PROFESIONAL, VENTA DE COSMÉTICOS Y ASESORÍA ESTÉTICA.	DIOMELI ESTEFANI SALCEDO MORONTA	530219
E/2018-40109	14/11/18	LA PROA	RESTAURANTE, EVENTOS Y CELEBRACIONES.	BOCA-INVER, S.R.L.	530200
E/2018-46118	14/11/18	LA VIÑA RESTAURANT	RESTAURANT SIN CANTINA.	VIÑA MERCEDES NUESI FRANCISCO	530228
E/2018-46436	16/11/18	LA VIVI COMERCIAL	VENTA DE ARTICULOS COMESTIBLES, MATERIALES GASTABLES DE OFICINA, EQUIPOS Y PIEZAS ELECTRÓNICAS INCLUYENDO INVERSOSES.	CESAR LUIS BATISTA AQUINO	530506
E/2018-44776	19/11/18	LABORATORIO CLÍNICO CALIN CORSINO	SERVICIOS DE ANÁLISIS CLÍNICOS.	CANDIDA ROSADO CORSINO DEDURAN	530523
E/2018-44093	21/11/18	LABORATORIO CLÍNICO LIC. DE LOS SANTOS HERRERA	ANÁLISIS CLÍNICOS.	MODESTA DE LOS SANTOS	530791
E/2018-45224	8/11/18	LABORATORIO RAYCHELL	ELABORACION DE PRODUCTOS COSMETICOS, SHAMPOO, ACONDICIONADOR, CREMA HUMECTANTE, COMPACTO Y MINI, COMPACTO.	RAYMUNDO ANTONIO DE LARA ARISTY	529565
E/2018-46754	20/11/18	LAMBOGLIA CONSULTING GROUP	CONSULTORIA Y CAPACITACIÓN EN SISTEMAS DE GESTIÓN DE CALIDAD, SEGURIDAD Y MEJORA CONTINUA	YANERIS MARIELLE LAMBOGLIA AYALA	530808
E/2018-45638	12/11/18	LAMEZIA GROUP	RESTAURACIÓN Y CONSULTORÍA PARA EL ÁREA DE HOSTELERÍA Y TURISMO.	DOMENICO FERRISE	529875
E/2018-38123	19/9/18	LARIMAR TOURS	AGENCIA DE VIAJE.	LARIMAR TOURS, S.R.L.	530063
E/2018-45881	13/11/18	LAUREMEL CLASS IMPORT	COMPRA Y VENTA DE COMIDA, ELECTRODOMÉSTICOS, ROPA.	LAUREMEL GARCIA ALMONTE	530066
E/2018-44181	16/11/18	LEEDS CONSULTORIA FINANCIERA	ASESORÍA FINANCIERA, TALLERES, CONFERENCIAS, ASESORÍA A EMPRESAS, LIBROS DE FINANZAS PERSONALES, ASISTENCIA TÉCNICA	ANABEL MORETA SANTANA	530610
E/2018-46969	21/11/18	LEON FERRERAS SERVICIOS INDUSTRIALES	VENTAS, INSTALACIÓN Y REPARACIÓN DE MÁQUINAS INDUSTRIALES.	LEON FERRERAS SEGURA	530944
E/2018-46465	16/11/18	LEUMER CONSTRUCTION	COMPAÑÍA QUE SE DEDICA LA TRANSPORTACIÓN Y VENTA DE MATERIALES DE CONSTRUCCIÓN Y A FINES	ANTOINE LEUMER GUMBS MARTE	530495
E/2018-41899	15/11/18	LF KITCHEN LABS	SERVICIOS PREPARACIÓN Y COMERCIALIZACIÓN DE TODO TIPO DE COMIDAS, GOURMET NACIONALES E INTERNACIONALES PARA CONSUMO HUMANO, POSTRES, BEBIDAS Y MAS.	LORENA RAQUEL FERNANDEZ PEÑA	530397
E/2018-42676	9/11/18	LIAMAC AUTO IMPORT	COMPRA, VENTA E IMPORTACIÓN DE VEHICULOS Y REPUESTOS NUEVOS Y USADOS, FINANCIAMIENTOS.	LUISA MARIA FELIX AQUINO	529722
E/2018-45338	8/11/18	LIFEHOMER REAL ESTATE	REALIZACIÓN DE OPERACIÓN DE BIENES RAÍCES. COMPRAS Y VENTAS DE PROPIEDADES INMOBILIARIAS.	JUAN JOSE RODRIGUEZ CARVAJAL	529671
E/2018-46831	20/11/18	LIMA ROA COMERCIAL	ES UNA EMPRESA QUE SE DEDICA A LA COMPRA Y VENTA DE PROVISIONES FRESCAS DE ALIMENTOS Y PRODUCTOS COMESTIBLES	CESAR ANIBAL LIMA ROA	530853
E/2018-46168	19/11/18	LIONEL TOURS	PROMOCIONES TURÍSTICAS, SERVICIOS TURÍSTICOS Y SERVICIOS DE HOTELERÍA. VENTAS DE BOLETOS AÉREOS, CRUCEROS, TOUR OPERADOR.	LEONEL VELEZ SOSA	530748
E/2018-41701	15/10/18	LIQUORTAPP	VENTA DE BEBIDAS ALCOHÓLICAS VÍA INTERNET.	FRANCISCO ALBERTO ESPINAL GUERRERO	529514
E/2018-45319	8/11/18	LIRA	SERVICIOS DE SISTEMA DE PAGOS ELECTRÓNICOS A TRAVÉS DE RED DE TELEFONÍA MÓVIL.	EDESSIS, S.R.L.	529685
E/2018-45383	15/11/18	LISANDRO FILMS	PUBLICIDAD, CINE, GRABACIÓN DE VIDEO, FOTOGRAFIA, ANIMACIÓN GRÁFICAS, DISEÑOS GRÁFICOS.	LISANDRO JAVIER PICHARDO ROSARIO	530459
E/2018-45826	13/11/18	LIU & CHEN BOUTIQUE	VENTA DE PRENDAS DE VESTIR, ACCESORIOS Y CALZADO.	YUNHUI CHEN	530145
E/2018-45184	8/11/18	LMD COMUNICACIONES	REPARACIÓN, VENTA, ACCESORIOS Y SERVICIOS DE CELULARES.	DARWIN MANUEL LEBRON	529477
E/2018-46417	16/11/18	LOBO DISCO	VENTAS DE BEBIDAS ALCOHÓLICAS	SAMUEL JOSE BERROA GARCIA	530497
E/2018-45789	13/11/18	LODISE LOGISTICA DISTRIBUCION Y SERVICIOS	SERVICIO DE TODO TIPO DE CARGA TERRESTRE, SERVICIOS DE DISTRIBUCIÓN DE LOGÍSTICA Y ADUANEROS. ACCESORIAS DE LOGÍSTICA ADUANERA.	SAMUEL RAMIREZ TEJEDA	529969
E/2018-46303	15/11/18	LOGIA PUNTA CANA	ASOCIACIÓN SIN FINES DE LUCRO DEDICADA A FOMENTAR LA FILOSOFIA MASÓNICA, FORMANDO CIUDADANOS ÉTICOS Y MORALES, COMPROMETIDOS CON EL FORTALECIMIENTO DE LA FRATERNIDAD UNIVERSAL, EL RESPETO Y HONRA A LA PATRIA, LAS LEYES Y EL LIBRE PENSAMIENTO, ASI COMO PROMOVER Y REALIZAR ACTIVIDADES DE BIEN SOCIAL.	DIONISIO DE JESÚS DE LA CRUZ DELGADO, FERNANDO MIGUEL MEJIA RINCÓN, JUAN LUIS RAMÓN ABDELNOUR ZAMORA, MANUEL DE JESÚS SOLÍS RODRIGUEZ, N ELSON GUILLERMO MALLÉN MEDINA, RAFAEL AUGUSTO SANTANA VIÑAS	530434
E/2018-46250	15/11/18	LOGICGAS	OPERACIÓN EN RÉGIMEN DE CENTRO LOGÍSTICO, ACTIVIDADES DE COMERCIALIZACIÓN DE GAS DEDICADOS A LA RENTA DE VEHÍCULOS Y EL TRANSPORTE DE PERSONAS DESDE Y HACIA LOS AEROPUERTOS Y HOTELES DEL PAÍS.	JOSE LUIS DE RAMON PICAZO	530361
E/2018-45139	13/11/18	LOLA RENT CAR	RENTA Y CONFECCIÓN DE VESTIDOS PARA NOVIAS, GALAS, QUINCEAÑERAS PARA DAMAS, CABALLEROS Y NIÑOS	KENG LUIS HIERRO GARCIA	530092
E/2018-46566	19/11/18	LONDRES CASA DE NOVIAS	RENTA Y CONFECCIÓN DE VESTIDOS PARA NOVIAS, GALAS, QUINCEAÑERAS PARA DAMAS, CABALLEROS Y NIÑOS	LUCHY ALTAGRACIA CASTILLO ALMONTE	530588
E/2018-45935	13/11/18	LONELY WOLF FILM	PRODUCCIÓN DE OBRAS CINEMATOGRAFICAS DE LARGOMETRAJES DOMINICANOS Y PRODUCCIÓN DE OBRAS CINEMATOGRAFICAS Y AUDIOVISULES.	CARLOS ALVAREZ GUZMAN	530265
E/2018-45384	12/11/18	LOPIT SOLUTIONS	VENTA Y DISTRIBUCIÓN DE SERVICIO DE INTERNET PARA USO COMERCIAL, RESIDENCIAL Y PERSONAL.	LUIS GUSTAVO LOPEZ BENOIT	529991
E/2018-46083	14/11/18	LOPVAS MEDIA	ANÁLISIS DE DATOS ORIENTADOS A REDES SOCIALES.	RICHARD SANTIAGO PARRA	530155
E/2018-46311	21/11/18	LOS GIGANTES DEL ACERO	COMERCIALIZAR, DISTRIBUIR, REPRESENTAR, ALMACENAR, SUMINISTRAR Y EMPACAR PARA LA COMPRA Y LA REVENTA DE TODO TIPO DE MATERIALES O HERRAMIENTA EN ACERO Y OTROS DERIVADOS	CHARBEL FADUL BERMUDEZ, FRANCISCA CASTILLO	530961
E/2018-41204	12/11/18	LOS GREÑUSES	ENTIDAD SIN FINES DE LUCRO, QUE SE DEDICA A TRABAJAR, COMUNICAR Y LUCHAR PARA MEJORAR LAS CONDICIONES SOCIALES, POLÍTICAS, ECONÓMICAS Y COMUNITARIAS DE LA PROVINCIA DE SAMANÁ & REPÚBLICA DOMINICANA	ERICH DANIEL ESPINAL ARIZA	529939
E/2018-39463	16/11/18	LOTO BANCA NACIONAL APA	VENTA DE LOTO, COMERCIALIZACIÓN, DISTRIBUCIÓN Y ADMINISTRACIÓN DE TODO JUEGOS DE AZAR.	AGUSTIN ARAUJO PEREZ	530535
E/2018-46254	15/11/18	LUBRISERVIS	SERVICIO DE CAMBIO DE ACEITE Y FILTRO.	JUAN ROSARIO NUÑEZ	530221
E/2018-44949	9/11/18	LUCADE NATURAL'S AGROEMPRESARIAL	PRODUCIR, COMERCIALIZAR, INDUSTRIALIZAR, EXPORTAR E IMPORTAR PRODUCTOS AGROPECUARIOS Y SUS DERIVADOS EN LOS MERCADOS NACIONALES E INTERNACIONALES.	ADELSON OTONIEL MARQUEZ DE OLEO	529843
E/2018-46695	19/11/18	LUCAPI TRADING	COMPRA Y VENTA DE MAÍZ, SOYA, AVENA, ALFALFA, AGRO-INSUMOS, AMINOÁCIDOS, VITAMINAS, MINERALES. PREMEZCLAS, ANTIHONGOS, MELAZA, GRASA	LUIS MANUEL CARBONELL PICHARDO, BRENDA ALESSANDRA PICHARDO REYES	530788
E/2018-45976	21/11/18	LUIS SARDA SÁNCHEZ TALLER	TALLER DE MECÁNICA AUTOMOTRIZ, REPUESTOS Y ALQUILER DE VEHÍCULOS.	LUIS EMILIO SARDA SANCHEZ	530816
E/2018-41797	9/11/18	LUNA PURPURA FASHION	IMPORTADORA DE PRENDAS DE VESTIR, ACCESORIOS Y CALZADOS.	KEQING XUE	529717
E/2018-45144	8/11/18	LUNARETOUCH	COMERCIO MEDIANTE MEDIO ELECTRÓNICOS, COMPRA Y VENTA VÍA WEB, SERVICIOS DE EDICIÓN DE FOTOGRAFÍAS.	DAVID ELIAS SANTOS GRULLON	529490
E/2018-42944	16/11/18	M.A.J.A. HOME DECOR	VENTA DE ARTICULO PARA DECORAR EL HOGAR	MARLENY ALTAGRACIA DE JESUS DE ACOSTA	530489
E/2018-45129	8/11/18	MABRI	FABRICACIÓN, VENTA Y DISTRIBUCIÓN DE MUEBLES Y ARTICULOS PARA EL HOGAR.	JUAN DANIEL MADERA BRITO	529513
E/2018-37749	17/9/18	MAC LOGISTIC	REALIZAR, ASESORAR, COORDINAR SERVICIOS DE LOGISTIC Y TRASLADO AÉREO, MARÍTIMO Y TERRESTRE DE CARGA Y PASAJEROS NACIONAL E INTERNACIONAL Y DISTRIBUCIÓN DE MERCADERÍA GENERAL	MAC LOGISTICS, S.R.L.	530526
E/2018-46447	16/11/18	MACARAN	VENTA DE PRODUCTOS DE BELLEZA, COSMÉTICOS, SUPLEMENTOS VITAMÍNICOS, PRODUCTOS DE LIMPIEZA Y DEL HOGAR E HIGIENE PERSONAL.	CARMEN JOSEFINA TURBIDES EUSEBIO	530479
E/2018-46770	20/11/18	MACCHINARI	DEDICADA A OFRECER SERVICIOS DE DISEÑO, CONFECCIÓN, EXPORTACIÓN Y VENTA DE PRENDAS DE VESTIR Y BISUTERÍA.	YEIRO MANUEL JORGE	530782
E/2018-46296	15/11/18	MACH CONSULTING GROUP	SERVICIOS DE CONSULTORÍA, AUDITORÍAS Y CAPACITACIÓN EMPRESARIAL	MARÍA DEL CARMEN MACHUCA ALMONTE	530432
E/2018-37366	21/11/18	MACLE	SERVICIOS LEGALES.	MAIRENI CUELLO SENA, JUAN FRANCISCO LACHAPELLE ESPINAL	530767
E/2018-46358	15/11/18	MADERA SUPPLY	COMPRA Y VENTA DE TODO TIPO DE EQUIPOS Y SUMINISTROS DE INFORMÁTICA, MATERIALES DE LIMPIEZA	BENJAMIN ELEAZAR MEDERA UREÑA	530427
E/2018-47129	22/11/18	MADISON LUX	VENTA DE ROPA, ZAPATOS, CARTERAS, ACCESORIOS DE HOMBRE Y MUJER AL POR MAYOR Y DETALLE.	CRISTINA RODRIGUEZ CORNELIO	530979
E/2018-45931	15/11/18	MAEL CONSTRUCCIONES	DISEÑO, PLANEACIÓN, CONSTRUCCIÓN, EDIFICACIÓN, PROMOCIÓN, ALQUILER Y VENTA DE TODO TIPO DE OBRAS DE INGENIERÍA Y ARQUITECTURA DE CARÁCTER PÚBLICO Y/O PRIVADO	ENEDINA ALTAGRACIA PEREYRA CORDOVA	530302
E/2018-45362	9/11/18	MAJOR TENNIS SYSTEMS MTS	PROGRAMA DEPORTIVO DEDICADO A LA ENSEÑANZA DE TENIS A NIÑOS JUGADORES EN DESARROLLO Y ALTO RENDIMIENTO, LA CREACIÓN DE EVENTOS	EMMANUEL ALEJANDRO NOVAS ARIAS	529689
E/2018-45525	9/11/18	MAL DE AMORES	GASTRONOMÍA, RESTAURACIÓN, ORGANIZACIÓN DE EVENTOS.	DIOMARY CELESTE CASTILLO JIMENEZ	529805
E/2018-45883	13/11/18	MALCONS SERVICIOS MULTIPLES	MANTENIMIENTO, LIMPIEZA Y CONSTRUCCIÓN DE EDIFICIOS.	FELIPE ARTURO DILONE ZARZUELA, WILSON YENRRY MEDINA ROSARIO	530068
E/2018-45651	12/11/18	MANGUERAS INDUSTRIALES MANINSA	IMPORTACIÓN, EXPORTACIÓN, DISEÑO, CONFECCIÓN, MANUFACTURA, VENTA Y DISTRIBUCIÓN EN EL PAÍS Y EN EL EXTRANJERO DE TODO TIPO DE REPUESTOS INDUSTRIALES.	ARTURO JOU PAM SANG	529907

[210] EXP.	[220] SOL. FECHA	[561] NOMBRE COMERCIAL	[510] ACTIVIDAD	[730] SOLICITANTE	[111] REGISTRO
E/2018-45640	12/11/18	MANTENIMIENTO Y PINTURA JOMAPIMKS	SERVICIO DE LIMPIEZA, CONSERVACIÓN, MANTENIMIENTO Y PINTURA DE EDIFICIOS.	JOSE MIGUEL LUGO SOTO, DEYANIRA SARAH INIRIO PEREZ	529876
E/2018-45889	13/11/18	MAQUINARIAS E INDUSTRIAS MAQUINSA	FABRICACIÓN DE ESTRUCTURAS METÁLICAS E INDUSTRIALES, COMPONENTES INDUSTRIALES Y MINEROS, TANQUES METÁLICOS, PLATAFORMA ESTACIONARIAS	CARLOS ENRIQUE MARTINEZ STAFFELD	530073
E/2018-45368	9/11/18	MARAZUL RENT A CAR	RENTA Y ALQUILER DE VEHÍCULO.	MILAGROS CRISTINA CREALES AVILA	529817
E/2018-45816	13/11/18	MARCOLIN, PIZZERIA - HOTEL - RESTAURANT	PIZZERIA, HOTEL, RESTAURANT.	ADRIANO MARCOLIN	529978
E/2018-45066	7/11/18	MARIEL MENA ESTHETIC STUDIO	VENTA DE PRODUCTOS DE BELLEZA EN GENERAL, COSMÉTICOS, SERVICIOS DE ESTÉTICA, DEPILACIÓN, CORTES, PEINADOS, APLICACIÓN DE TRATAMIENTOS Y MASAJES.	HENRY CASTRO RODRIGUEZ, DULCE MARIEL TIBURCIO MENA	529604
E/2018-46829	20/11/18	MARNO FILMS	PRODUCCIÓN DE OBRAS CINEMATOGRAFICAS DE LARGOMETRAJES DOMINICANOS.	MIGUEL ENRIQUE MARTINEZ NOBOA	530819
E/2018-45435	9/11/18	MARPOS DOMINICANA	IMPORTACIÓN, EXPORTACIÓN, FABRICACIÓN Y DISTRIBUCIÓN DE PRODUCTOS, EQUIPOS, TIENDA Y SUMINISTROS PARA SALONES DE BELLEZAS Y BEAUTY SUPPLIE	RUBEN DARIO MARTINEZ POPOTER	529676
E/2018-45473	9/11/18	MARTIN ENRIQUE RODRIGUEZ AMIAMA	EXPORTACIÓN DE BIENES, TALES COMO: LICORES, FRUTAS Y VEGETALES.	MARTIN ENRIQUE RODRIGUEZ AMIAMA	529761
E/2018-44924	7/11/18	MARTINEZ BAEZ DISEÑOS Y CONSTRUCCIONES	CONSTRUCCIÓN, VENTA Y COMERCIALIZACIÓN DE CASAS, APARTAMENTOS, SOLARES Y OTROS INMUEBLES.	MARTINEZ BAEZ DISEÑOS Y CONSTRUCCIONES, S.R.L.	530639
E/2018-45019	8/11/18	MASTER TAXI LCC	TRANSPORTE INDIVIDUAL DE PERSONAS.	LUIS CARLOS CESPEDES HERRERA	529580
E/2018-45210	13/11/18	MASTERFUL CONSTRUCTIONS	CONSTRUCCIÓN DE OBRAS CIVILES, MANTENIMIENTO DE EDIFICACIONES, DISEÑOS DE PLANOS Y PRESUPUESTO; SUPERVISIÓN DE OBRAS Y EJECUCIÓN	SAIDY SCARLENG RAMIREZ BALLEJO	529987
E/2018-45874	13/11/18	MATERIALES DE CONSTRUCCION JEREZ COLON	VENTA DE TODO TIPO DE MATERIALES DE CONSTRUCCIÓN.	ANYULI JEREZ BELLO	530147
E/2018-40864	20/11/18	MATERIALES DE CONSTRUCCIÓN MOPAN	FABRICA DE BLOCKS, VENTA DE MATERIALES DE CONSTRUCCIÓN, DE EQUIPOS PESADOS Y MOVIMIENTOS DE TIERRA	JOSE ERNESTO MOYA PANTALEON	530684
E/2018-42541	19/10/18	MBE COMUNICACIONES	SERVICIOS DE PUBLICIDAD, TRANSMISIONES DE PROGRAMAS DE TV Y RADIO, CREACIONES, IMPORTACIONES DE EQUIPOS DE COMUNICACIÓN EN GENERAL. REPRESENTACIÓN, VENTA Y MONTAJES DE ESPECTÁCULOS ARTÍSTICOS.	MAYOBANEX BAUTISTA ESPINOSA	530710
E/2018-39285	8/11/18	MC PRO-AUDI CONSULTORES	SERVICIOS PROFESIONALES EN LAS AREAS DE: PROCESOS Y SISTEMA DE CONTABILIDAD, INTERMEDIACIÓN PATRONAL	MARISOL CALDERON DE JESUS	529636
E/2018-45453	9/11/18	MEC HALLOW	ORGANIZACIÓN DE EVENTOS Y FIESTAS TEMÁTICAS EN REPÚBLICA DOMINICANA	MANUEL EMILIO CABRERA	529765
E/2018-43009	8/11/18	MECHASO II	INVERSIONES EN BIENES INMUEBLES.	MECHASO II, S.R.L.	529534
E/2018-45505	15/11/18	MEDICITA	ELABORACIÓN, DISEÑO, FABRICACIÓN Y DESARROLLO DE PLATAFORMAS DIGITALES DE APLICACIONES MÓVILES (APP) PARA NEGOCIOS	STEPHANIE JACKELINE TOLENTINO GUERRERO	530327
E/2018-46718	19/11/18	MEDUSA HAIR	COMPRA Y VENTA DE PELO, PRODUCTOS Y ACCESORIOS DE PELO.	WANG PENG	530613
E/2018-38202	19/9/18	MEGASUPPLY COMPUTADORAS Y SUMINISTROS	COMPRA Y VENTA DE HARDWARE Y SOFTWARE EN EL ÁREA DE INFORMÁTICA. VENTA DE SERVICIOS DE INFORMÁTICA.	MEGASUPPLY, S.R.L.	529796
E/2018-26297	12/11/18	MEJÍA REYES BEAUTY SUPLAY	DISTRIBUCIÓN Y VENTA DE PRODUCTOS Y EQUIPOS DE BELLEZA EN GENERAL.	EDUVIGIS DEL CARMEN REYES TORRES	529878
E/2018-44371	22/11/18	MELGEN AUTO SERVICIOS	MECÁNICA EN GENERAL Y AUTO PAINT.	JORGE ALEXANDER MELGEN	530943
E/2018-42890	23/10/18	MÉLI-MÉLO	VENTA DE ALIMENTOS SALUDABLES Y POSTRES.	MARIE ALEJANDRA PEYNADO CRESPO, LETICIA LILIAN COUDRAY SALADIN	530208
E/2018-39565	1/10/18	MELLMEDIA	PUBLICIDAD, DISEÑO GRÁFICO, AGENCIA GRÁFICA, FOTOGRAFÍA, MULTIMEDIA, CREATIVIDAD, ARTE, LETREROS, COMUNICACIÓN VISUAL CORPORATIVA	MELVIN HERRAND ALCANTARA	529629
E/2018-45049	7/11/18	MELO CAR WASH	LAVADO, BRILLADO ASI COMO MANTENIMIENTO EN GENERAL DE VEHÍCULOS.	JUAN SILVERIO RUALES	529821
E/2018-45498	9/11/18	MENTORS REPUBLICA DOMINICANA	ASISTENCIA FINANCIERA A MICRO Y PEQUENAS EMPRESAS EN CUALQUIER SECTOR LEGAL Y ÉTICO DE LA ECONOMÍA	RICHARD HOUSTON	529853
E/2018-44243	7/11/18	MÉRLUZ TRAVEL	VENTA DE BOLETOS AÉREOS, CONSULTAS Y PROCESOS MIGRATORIOS Y CONSULARES.	ECARLEN MARIELY MARTINEZ ORTIZ, PABLO MARTINEZ CAPELLAN	529573
E/2018-45398	16/11/18	MESSGO SERVICE GROUP & IMPORT	SUMINISTRO, COMPRA, VENTA, IMPORTACIÓN Y EXPORTACIÓN DE MATERIAL GASTABLE DE OFICINA, MEDICO Y DE LIMPIEZA	JAVIER EMILIO MESSINA GONZALEZ	530553
E/2018-44768	14/11/18	METAL-FERRETERÍA LA LLAVE	VENTA DE MATERIALES DE CONSTRUCCIÓN, METALES DIVERSOS Y ARTÍCULOS FERRETEROS EN GENERAL.	JOSÉ FRANCISCO BAUTISTA SÁNCHEZ	530282
E/2018-45824	13/11/18	METALMECANICA INDUSTRIAL R.A.	TRABAJO EN TORNO Y FRESADORA, CONFECIÓN,MODIFICACIÓN, CONSTRUCCIÓN, AMPLIACIÓN, FABRICACIÓN	RANDOLPH ALMONTE POLANCO	530143
E/2018-45192	8/11/18	METALURGICA Y SERVICIOS L Y E	TRABAJOS DE METALÚRGICA EN GENERAL A PEQUEÑAS Y GRANDES EMPRESAS SERVICIOS DE HERRERIA EN GENERAL.	LUIS ALFREDO CUELLO	529483
E/2018-47144	22/11/18	METROCENTRO	CENTRO COMERCIAL DE ESPARCIMIENTO, OFICINAS Y PLAZA DE LOCALES COMERCIALES, DEDICADO A SERVICIOS DE ALQUILER Y VENTA DE LOCALES COMERCIALES	ROBLE INTERNATIONAL CORPORATION	530998
E/2018-47145	22/11/18	METROMALL	CENTRO COMERCIAL DE ESPARCIMIENTO, OFICINAS Y PLAZA DE LOCALES COMERCIALES, DEDICADO A SERVICIOS DE ALQUILER Y VENTA DE LOCALES COMERCIALES	ROBLE INTERNATIONAL CORPORATION	530960
E/2018-45151	12/11/18	MICRO EMPRESA DE TRANSPORTISTA UNIDO LOS BANCOS SAN JUAN METRANUBANSJ	SERVICIOS DE TRANSPORTE PÚBLICO EN GENERAL.	RAFAEL CUEVAS DEL ROSARIO	529816
E/2018-45933	13/11/18	MIGUEL CUELLO CORREDORES DE SEGUROS	CORRETAJE DE SEGUROS Y FIANZAS	MIGUEL ORANGER CUELLO FELIZ	530124
E/2018-45871	20/11/18	MIGUEL LECLERC MK SHOP	IMPORTACIÓN, COMPRA Y VENTA DE ROPA, ZAPATOS, CARTERAS, PERFUMES Y ACCESORIOS PARA DAMAS Y CABALLEROS.	MIGUEL JOSE DIAZ LECLERC	530637
E/2018-45476	9/11/18	MIGUEL MIGUEL EL ARTISTA	PRODUCCIÓN Y COMERCIALIZACIÓN DE MÚSICA, EVENTOS ARTÍSTICOS, PUBLISHING, AUDIO VISUALES, Y RECOLECCIÓN DE REGALÍAS DIGITALES.	MIGUEL ANDRES PERALTA VERAS	529767
E/2018-46066	14/11/18	MIKE FASHION	VENTA DE ROPAS PARA DAMAS Y CABALLEROS.	GABI REYES GARABITO	530230
E/2018-39790	8/11/18	MILA CORPORATION	SERVICIOS DE CONTRATISTA Y SUB-CONTRATISTA DE PERSONAL PARA EMPRESAS.	GENESIS STEPHANIE MILANESE BAEZ	529638
E/2018-45752	13/11/18	MINA DE AGREGADOS LA ROCA EMMANUEL	EXTRACCIÓN DE MATERIALES DE CONSTRUCCIÓN.	MARTIR INIRIO RIJO	529954
E/2018-43319	13/11/18	MINDRI BUILDING&C CONSTRUCTIONS	CONSTRUCCIÓN, SUPERVISIÓN, MANTENIMIENTO DE TIERRA, REPUESTOS, TERMINACIONES DE OBRAS TANTO VERTICAL COMO HORIZONTAL.	MINDRI YOHANNA MORA MANZUETA	530034
E/2018-45542	14/11/18	MINISTERIO DE FORTALECIMIENTO Y ESPERANZA FAMILIAR MFEF	SIN FINES DE LUCRO, DEDICADO A DAR HERRAMIENTAS PARA EL CRECIMIENTO ESPIRITUAL DE LA FAMILIA NACIONAL E INTERNACIONALMENTE	STEPHANIE MARIA MENDEZ SANTOS DE RODRIGUEZ, YEUDYS EVANGELISTA ARIAS VALDEZ	530182
E/2018-45601	12/11/18	MINISTERIO EVANGELICO BENDICION DIGITAL	ENTIDAD SIN FINES DE LUCRO CON ACTIVIDADES DE IGLESIA, BRINDAR ASISTENCIA SOCIAL A PERSONAS NECESITADAS Y PROMOVER LA PALABRA DE DIOS.	ELPIDIO DE LA CRUZ ZAPATA	529868
E/2018-44646	19/11/18	MINISTERIO MOISÉS CAMINANDO SOBRE LA PROMESA	ENTIDAD SIN FINES DE LUCRO PARA IDENTIFICAR UNA IGLESIA.	BIANCA FRANCESCA BORGES DE PEÑA, RAMON DISLA SOSA	530641
E/2018-45928	13/11/18	MIRANDA WILLIAMS ABOGADOS CONSULTORES	ASESORÍA LEGAL Y MIGRATORIA, VENTAS Y ALQUILERES DE INMUEBLES Y ASUNTOS JURÍDICOS EN GENERAL.	CINDY BIENVENIDA WILLIAMS ROQUE, KAREN NATACHA MIRANDA PEREZ	530121
E/2018-42445	19/10/18	MISION EMANUEL	INSTITUCIÓN DE SERVICIO, NO LUCRATIVA, FUNDAMENTADA SOBRE LA FE CRISTIANA Y DEDICADA AL TRABAJO DE DESARROLLO COMUNITARIO	MISION EMNUEL, INC.	530709
E/2018-45053	7/11/18	MN GRADO 33 BAR & LOUNGE	COMPRA, VENTA, COMERCIALIZACIÓN, DISTRIBUCIÓN, EXPORTACIÓN E IMPORTACIÓN DE TODO TIPO DE BEBIDAS ALCOHÓLICAS EN GENERAL.	JOSÉ NICOLÁS BOBONAGUA LORA	529544
E/2018-46350	15/11/18	MOBILIAPP	PUBLICIDAD DE ACTIVOS INMOBILIARIOS, CASAS, APARTAMENTOS, APARTA ESTUDIO, VILLAS, FINCAS, LOCALES COMERCIALES	RAFAEL AUGUSTO PAREDES URIBE	530374
E/2018-39288	9/11/18	MOBREU	RENT A CAR Y TALLER DE MECÁNICA.	CARLOS ALFREDO ABREU CONTRERAS	529712
E/2018-45776	13/11/18	MOHEMA ARCHITECTURE	DISEÑO ARQUITECTÓNICO, SOLUCIONES ARQUITECTÓNICAS, ASESORÍAS E INTERIORES.	MARLIN LISSETTE MORETA HERNANDEZ	529964
E/2018-46195	15/11/18	MONTATE HOY GROUP	COMERCIALIZACIÓN DE VEHÍCULOS, CORREDORES DE SEGUROS, GESTIÓN DE PRESTAMOS Y COMERCIOS PARA PARTES	ANGEL HABIB HAZIN NUÑEZ	530316
E/2018-45922	13/11/18	MONTERO MOSQUEA SERVICIOS ELECTROMECHANICOS	SERVICIO DE MANTENIMIENTO Y VENTAS DE AIRES ACONDICIONADO Y PLANTAS ELÉCTRICAS.	JOSE ISRAEL PUENTE MOSQUEA, ROSEMARY MONTERO BOCIO	530115
E/2018-46031	14/11/18	MORA TAEKWONDO	IMPARTIR CLASES DE TAEKWONDO.	PABLO FRANKLIN MORA ESPAILLAT	530234
E/2018-43544	13/11/18	MORBAN INGENIERIA & OBRAS	SERVICIOS DE SOLDADURAS, CONSTRUCCIONES EN HIERROS, VERJAS Y EDIFICACIONES.	JUAN ANTONIO MORBAN JIMENEZ	530108
E/2018-45888	15/11/18	MOSTO GROUP	IMPORTACIÓN Y EXPORTACIÓN DE BEBIDAS ALCOHÓLICAS Y SUS DERIVADOS.	RR RODRIGUEZ GROUP DOMINICANA, S.R.L.	530356
E/2018-45691	12/11/18	MOTO REPUESTOS NERIANNY & CHAN	COMPRA, VENTA Y FINANCIAMIENTO DE MOTOCICLETAS, NUEVAS Y USADAS.	NERYS ALBERT MATOS MATOS	530012
E/2018-46228	15/11/18	MOVIMIENTO CAMINANDO HACIA EL PODER, MACANDO	ORGNAIZACIÓN POLÍTICA CREADA PARA LUCHAR POR LA DEMOCRACIA EN REPÚBLICA DOMINICANA.	FELIPE OZUNA CUEVAS	530336
E/2018-47193	22/11/18	MOVIMIENTO DE EVANGELIZACION A TRAVES DEL ARTE MOVEARTE	SERVICIOS DE ORGANIZACIONES RELIGIOSAS.	MOVIMIENTO DE EVANGELIZACION A TRAVES DEL ARTE , MANUEL ANTONIO RUIZ DE LA ROSA	530909
E/2018-45724	12/11/18	MOVIMIENTO DE IGLESIAS PENTECOSTAL VENCRIENDO LA TEMPESTAD MIPVT	SIN FINES DE LUCRO, PREGONAR EL EVANGELIO.	JOSE ALEJANDRO SANCHEZ AGUERO	530044
E/2018-39928	2/10/18	MP CUMAYASA NAUTIC	PROMOCIÓN Y FOMENTOS DE INVERSIÓN EN ÁREAS TURÍSTICAS	MIGUEL EMILIO PERALTA CHECO	529901
E/2018-39930	9/11/18	MP NAUTICO CUMAYASA	DESARROLLO DE PROYECTOS Y OPERACIONES DE BIENES MUEBLES, VINCULADAS AL ÁREA TURÍSTICA.	MIGUEL EMILIO PERALTA CHECO	529902
E/2018-45678	12/11/18	MQ MAXIMIZING QUALITY	SERVICIOS DE MERCADEO DIGITAL.	BRAULIO BIENVENIDO ENCARNACION FERRERAS	529923
E/2018-47039	21/11/18	MRJS EVENT'S SHOP AND TRAVEL	ORGANIZACIÓN Y DECORACIÓN DE EVENTOS, ADEMAS DE GESTIÓN DE VIAJES	ARISMAR MADRIGAL DE REYES, JOEL REYES DE SENA	530877
E/2018-45926	13/11/18	MUEBLES STA AVENIDA	SOMOS UNA TIENDA VIRTUAL Y POR CATALOGO QUE SE DEDICA A LA VENTA DE TODO TIPO DE MUEBLES AL POR MAYOR Y DETALLE.	DANIELA WILANDYS ENCARNACIÓN MEJÍA	530122
E/2018-45392	9/11/18	MUFLE RADIADORES Y LAVADOS DE VEHICULOS ROBERTO JAQUEZ	REPARACIÓN DE MUFLE, RADIADORES Y LAVADOS DE VEHICULOS.	ROBERTO ANTONIO JAQUEZ GARCIA	529788
E/2018-45217	8/11/18	MUJER LUCERO	CENTRO HOLISTICO DEDICADO A LA SANACIÓN INTEGRAL(CUERPO, MENTE Y ALMA), A TRAVÉS DE TERAPIAS, TALLERES, CONFERENCIAS Y RETIROS ESPIRITUALES	ROCIO TORRES JAVIER	529554
E/2018-46631	19/11/18	MULTI PACKAGING DEL CARIBE, MP&C	LA FABRICACIÓN, EXPORTACIÓN, IMPORTACIÓN, DISTRIBUCIÓN, COMPRA Y VENTA DE ENVASES BIODEGRADABLES EN GENERAL AL POR MAYOR.	RAFAEL CARPIO GUERRERO	530643
E/2018-46005	14/11/18	MULTI SERVICIOS AV	REMODELACION DE CASAS, APARTAMENTOS, ESTRUCTURAS METÁLICAS Y SERVICIOS ELÉCTRICOS INDUSTRIALES.	ANTONIO MANUEL VALDEZ COLLADO	530196
E/2018-46529	16/11/18	MULTICENTRO GARCIA E.G	VENTA Y DISTRIBUCIÓN DE ROPAS NUEVAS Y USADAS PARA DAMAS CABALLEROS Y NIÑOS, TELAS UTENSILIOS DEL HOGAR Y TODOS TIPOS DE PAPELERÍA.	ELIZABETH GARCIA DE RODRIGUEZ	530569
E/2018-46912	20/11/18	MULTIPLAX CARIBE	COMPRA Y VENTA DE MATERIALES RECICLADOS	WILLIAN RAFAEL LOZADA POLANCO	530859

[210] EXP.	[220] SOL. FECHA	[561] NOMBRE COMERCIAL	[510] ACTIVIDAD	[730] SOLICITANTE	[111] REGISTRO
E/2018-43250 E/2018-45531	12/11/18 9/11/18	MULTIRIEGOS AGRICOLAS DEL CARIBE MAC MULTI-SERVICIOS D' LA ROSA-FABIAN & ASOCIADOS	IMPORTACIÓN, COMERCIALIZACIÓN E INSTALACIÓN DE SISTEMA DE RIEGO POR GOTEO AGRÍCOLA. SERVICIOS LEGALES EN GENERAL, SERVICIOS DE AGRIMENSURA Y TOPOGRAFÍA. MANTENIMIENTO DE EDIFICACIONES E INTERIORES, DECORACIÓN EN YESO Y SHEETROCK.	FRANCISCO ALMONTE DIAZ DEIBY FABIAN JIMENEZ, LEONARDO RAMOS DE LA ROSA, MANUEL OSVALDO DE LA ROSA	530032 529809
E/2018-44540	16/11/18	MULTISERVICIOS DIAZ ALEJO	BRINDAR SERVICIOS DE LAVADO DE VEHÍCULOS, VENTA DE ACCESORIOS DE VEHÍCULOS, VENTA DE ACEITES Y LUBRICANTES.	JUAN TOMAS DIAZ ALEJO, ANTONIO JOSE DIAZ ALEJO, JOSE MARIA DIAZ ALEJO	530548
E/2018-45035	19/11/18	MULTISERVICIOS JOHNNY GUTIÉRREZ	CENTRO AUTOMOTRIZ, VENTA DE PIEZAS Y REPARACIÓN DE TODO TIPO DE VEHÍCULOS, ALQUILER DE VEHÍCULOS	JOHNNY RAFAEL GUTIERREZ PINEDA	530700
E/2018-46213	15/11/18	MULTISERVICIOS PAULA	TRABAJOS DE PUBLICIDAD Y PROMOCIÓN, VALLAS, LETREROS, IMPRESIONES DIGITALES, HERRERÍA, SOLDADURA, MONTURA EN HIERRO.	SORANYI CUEVAS	530345
E/2018-37943	12/11/18	MULTISEVICIOS YUFEILYS	VENTA Y REPARACIÓN DE LAVADORA, REFRIGERACIÓN, ESTUFA Y VENTA ARTÍCULOS FERRETEROS.	FERNANDO RODRIGUEZ SANTANA	529881
E/2018-44407	13/11/18	MULTISOLUCIONES HILCENOX	SERVICIOS DE PRÉSTAMOS.	CESAR ANTONIO UREÑA YNFANTE	529999
E/2018-45401	13/11/18	MUÑOZ VENTURA PHARMACY	COMPRA Y VENTA DE MEDICAMENTOS Y FÁRMACOS.	APOLINAR NICOLAS MUÑOZ NUÑEZ, LOIDA YVELISSE VENTURA DE MUÑOZ	530365
E/2018-46156	14/11/18	MV & M	COMERCIALIZACIÓN DE SERVICIOS DE MARKETING DIGITAL, REDES SOCIALES, PROGRAMACIÓN, WEBSITES Y SOCIAL MEDIA.	VELIA TANCREDI, MICHELE AMBROSIO	530580
E/2018-46902	20/11/18	MYADS	EMPRESA DE PUBLICIDAD EXTERIOR.	BLADIMIR GARCIA ROSARIO	530762
E/2018-43693	9/11/18	MYZ EVENTOS	SERVICIOS DE EVENTOS DE BODAS, CUMPLEAÑOS EN GENERAL. ALQUILER DE SILLAS, MESAS, MANTELES	FATIMA PEÑA MEJIA	529840
E/2018-45190	8/11/18	NACHO TIRE IMPORT	COMPRA Y VENTA DE NEUMÁTICOS, ALINEAMIENTO Y BALANCEO, VENTA Y CAMBIO DE ACEITE DE VEHÍCULOS	JORGE IGNACIO PEÑA RODRÍGUEZ	529943
E/2018-45445	9/11/18	NAENI	GRUPO ARTÍSTICO DE BALADA POP Y BOSSA NOVA, SHOW EN VIVOS, EVENTOS MUSICALES, GRABACIONES MUSICALES.	FRANKLIN DELANO IMBERT VARGAS	529695
E/2018-46237	15/11/18	NAIL BAR CAR.SUE	ARREGLO DE UÑAS.	CARMEN SUERO GARCIA	530344
E/2018-46764	22/11/18	NARCISO DOÑE ELECTRIC	IMPORTACIÓN Y VENTA DE ARTICULOS ELECTRICOS.	NARCISO DOÑE MIESES	530997
E/2018-44922	7/11/18	NBSIME ESTRATEGIAS Y CONSULTORÍA	ESTUDIOS DE MERCADO CONSULTORÍA ASESORÍA ESTRATEGIAS CUIDADO DE LA IMAGEN	NBSIME COMUNICACION GRAFICA	529355
E/2018-46487	21/11/18	NEGOCIOS ESTRATEGICOS DEL CARIBE NEASA	IMPORTACIÓN Y DISTRIBUCIÓN DE MATERIAS PRIMAS, MAQUINARIA Y EMPAQUES PARA LA INDUSTRIA DE CARNES, EMBUTIDOS, INDUSTRIA AVICOLA	FABIO ISAIAS HERNANDEZ CHACHAGUA	530833
E/2018-46393	16/11/18	NEGOCIOS MONTORIA	SERVICIOS DE COMERCIALIZACION, GESTION, PRODUCCION, ELABORACIÓN, ALMACENAMIENTO, CONSIGNACION, TRANSPORTACION, INTERMEDIACION, COMISION	FRANCISCO ALEJANDRO LEBREAU ACEVEDO	530417
E/2018-46391	16/11/18	NEGOCIOS VALLE COMPAGLOBAL	ALMACÉN, COMERCIALIZACION, DISTRIBUCIÓN, IMPORTACION Y EXPORTACION DE PRODUCTOS DE CONSUMO MASIVO	ELIZABETH MARIUS DE RUIS	530415
E/2018-43326	13/11/18	NELL SOLUCIONES INDUSTRIALES	CAMBIO, VENTA Y REPARACIÓN DE NEUMÁTICOS, CAMBIO DE ACEITE, SERVICIOS DE SOLDADURA, SERVICIOS DE TRANSPORTE DE CARGA, ASISTENCIA VIAL	PEDRO EUGENIO MANZANILLO PASCUAL	530035
E/2018-46096	14/11/18	NEON IZAKAYA	ESTABLECIMIENTO Y OPERACION DE RESTAURANTE DE COMIDA JAPONESA.	FOODINVEST SRL	530152
E/2018-44023	9/11/18	NEW BEGINNING RECOVERY HOUSE DP	CASA DE RECUPERACIÓN.	MOISES ESTEBAN DIAZ PERALTA	529733
E/2018-45103	13/11/18	NEW SYSTEM PEST CONTROL SERVICES YOSA	CONSULTOR Y SERVICIOS DE MANEJO INTEGRADO DE PLAGAS URBANAS E INDUSTRIAL.	YONI WILFREDO SANCHEZ MONTERO	530087
E/2018-44642	14/11/18	NEXEN PERFORMANCE GROUP	LA INDUSTRIALIZACIÓN PARA PROCESAR LECHE EN POLVO, AVENA, MAÍZ, GRANOS, CEREALES E IMPORTAR Y COMERCIALIZAR PRODUCTOS COSMÉTICOS DE HIGIENE PERSONAL.	MIGUEL FELIZ FELIZ	530281
E/2018-38707	13/11/18	NEXT IBS INTERNATIONAL BUSINESS SCHOOL	PRESTACIÓN DE SERVICIOS DE EDUCACIÓN Y FORMACIÓN, SERVICIOS DE CONSULTORIA RELACIONADA CON LA EDUCACIÓN Y FORMACIÓN, ORIENTACIÓN PROFESIONAL	NEXT INTERNATIONAL BUSINESS SCHOOL, S.A. , MANUEL JOSE CAMPO VIDAL	529942
E/2018-45488	9/11/18	NEXTOCEAN TECHNOLOGY	SERVICIO DE CONSULTORÍA, IMPORTACIÓN, COMERCIALIZACIÓN Y VENTA AL POR MAYOR Y DETALLE DE EQUIPOS ELECTRÓNICOS, SOFTWARE, PIEZAS, EQUIPOS Y ACCESORIOS DE COMPUTADORAS	FRANCISCO MANUEL LAZALA PUELLO	529749
E/2018-43041	16/11/18	NOELIA ALL ADVENTURES TOURS AND TRAVEL	ORGANIZACIÓN DE EVENTOS, VENTA DE BOLETOS AÉREOS, TERRESTRES Y MARÍTIMOS, DISEÑO Y DESARROLLO DE EXCURSIONES TURÍSTICAS NACIONALES E INTERNACIONALES	EMGEL EMMANUEL ESPINAL OVALLE	530614
E/2018-45474	14/11/18	NORMANDY POLLO EXPRESS	VENTA DE COMIDA.	NORMANDY SERVICIO GOURMET, S.R.L., ROSA ELIZABETH RAMIREZ JAVIER	530170
E/2018-45465	20/11/18	NOTICIAS ALTAMIRA CON MARICELA DE LA CRUZ	CREACIÓN Y MANEJO DE PAGINAS WEB PARA PERIÓDICO DIGITAL.	MARICELA DE LA CRUZ	530635
E/2018-41527	8/11/18	NUNCHI COMERCIAL	COMPRA Y VENTA DE MATERIALES DE OFICINAS, REGALOS CORPORATIVOS.	BETSY ALEXANDRA JIMENEZ POLANCO	529586
E/2018-45207	15/11/18	NUÑEZ CASTILLO CONSULTORES LEGALES	LITIGACIÓN CIVIL Y COMERCIAL, CONTRATOS, RESPONSABILIDAD CIVIL, COBROS Y RECUPERACIÓN DE CRÉDITOS TANTO PERSONALES COMO INMOBILIARIOS	JULIO JOSE DE JESUS NUÑEZ CASTILLO	530311
E/2018-45904	16/11/18	NUVEL MEDIA GROUP	PUBLICACIÓN DE REVISTAS, TANTO IMPRESA COMO DIGITAL, ORGANIZAR ACTIVIDADES DE ENTRENAMIENTOS, CHARLAS Y CURSOS.	RAMON CIPRIAN MOYA TAVAREZ	530482
E/2018-46064	14/11/18	ÑAU ÑAUMY CAFÉ	COMPRA Y VENTA DE COMIDAS, BEBIDAS ALCOHÓLICAS Y NO ALCOHÓLICAS	ISAIEL MANUEL RIVERA LANGUASCO	530211
E/2018-43277	24/10/18	OCTAMAR SOLUTIONS	VENTA DE ELEMENTOS Y GASES; PRODUCTOS DE PAPEL; COMBUSTIBLES; LUBRICANTE, ACEITES, GRASAS Y ANTICORROSIVOS	MATILDE ELAINE JULIÁN MARTÍNEZ	530544
E/2018-45596	12/11/18	ODCCOM	VENTA DE PRODUCTOS FERRETEROS	OSVALDO DE AZA CARPIO	529865
E/2018-45647	12/11/18	ODONTOCARE CLINIC	SERVICIO ODONTOLÓGICO.	ODONTOCARE CLINIC, S.R.L.	529905
E/2018-46415	16/11/18	OFTALMOLOGICA BATLLE	IMPORTACIÓN, COMERCIALIZACIÓN, MERCADEO Y VENTA DE MATERIAL GASTABLE MEDICO, CLÍNICO Y QUIRÚRGICO, EQUIPOS MÉDICOS	OFTALMOLOGICA BATLLE, S.R.L	530500
E/2018-42283	20/11/18	OHM SPIRIT RD	IMPARTIR CLASES, CHARLAS GRUPALES Y PRIVADAS DE YOGA. CONSULTAS AYURVÉDICAS Y TERAPIAS AYURVÉDICAS, AL IGUAL QUE VENTA DE PRODUCTOS DE LO MISMO.	TOJIRA CLARIVEL PEREZ CASTRO	530726
E/2018-46258	19/11/18	OLMOLLY HOUSE	IMPORTACIÓN, VENTA Y DISTRIBUCIÓN DE PRODUCTO DE BELLEZA PARA ROSTRO, CUERPO, CABELLO, REPRESENTACIÓN DE MARCAS NACIONALES Y EXTRANJERAS.	OLGA LUCIA VEGA DE MARTINEZ	530618
E/2017-41063	25/5/18	OLYMPUS DIGITAL O.D.	SERVICIOS DE PUBLICACIONES DIGITALES, INCLUYENDO PERIÓDICOS, Y EN OTROS MEDIOS DE COMUNICACIÓN TECNOLÓGICA Y ELECTRÓNICA.	KRIS MARIELLA FRANCISCO ACOSTA	530759
E/2018-46438	16/11/18	OML INVERSIONES	COMPRA Y VENTA DE INMUEBLES	JULIO CESAR MARTINEZ LANTIGUA	530476
E/2018-45562	12/11/18	ÓMNIBUS	LOCALIZACIÓN, IMPORTACIÓN Y VENTA DE REPUESTOS NUEVOS Y USADOS.	BRIAN MANUEL SANTOS PICHARDO	529895
E/2018-46216	15/11/18	OMNIPOWER ELECTRIC	FABRICACION DE EQUIPOS ELECTRICOS, CONSULTORIA, ASESORIA Y CAPACITACION , DISEÑO	RAÚL ALFREDO ROLDAN VAZQUEZ	530598
E/2018-45145	8/11/18	ONEIDA FRANCO	SERVICIOS DE ASESORAMIENTO, DIRECCIÓN Y GESTIÓN EMPRESARIAL.	ONEIDA YVONNE FRANCO POLANCO	529897
E/2018-46348	19/11/18	ONLY NAILS & SALON BY MABAC	CENTRO DE UÑAS Y SALÓN DE BELLEZA.	MARIA ALTAGRACIA BAUTISTA DE LA CRUZ	530567
E/2018-45676	12/11/18	ONTHEGO FOOD TRUCK	ESTABLECIMIENTOS PARA VENTA DE COMIDAS, BEBIDAS, EVENTOS.	LORENZO ALBERTO CHECO LLIBRE	529921
E/2018-45426	9/11/18	OORBAN	COMPANÍA DE TECNOLOGÍA DIGITAL Y SERVICIOS DE INTERNET.	NELSON GUILLERMO MALLÉN MEDINA	529757
E/2018-46917	20/11/18	OPEN MINDS NURSERY AND PRESCHOOL	CENTRO EDUCATIVO PREESCOLAR, ESTIMULACIÓN TEMPRANA, GUARDERÍA INFANTIL Y EDUCACIÓN INICIAL BILINGÜE, PARA NIÑOS Y NIÑAS DE 4 MESES A 5 AÑOS.	RAISIBEL CRUZ RAMIREZ	530993
E/2018-38138	15/11/18	OPTI SOLUTIONS CAPIERRE	FABRICACIÓN Y VENTAS DE LENTES OFTÁLMICOS.	FELIX RAMON CABRAL BREA	530293
E/2018-45659	12/11/18	ORCINO CONSTRUCTORA	SERVICIOS DE INMOBILIARIAS, PRÉSTAMOS, HIPOTECAS, COMPRA, VENTA, ALQUILER Y CONSTRUCCIÓN DE APARTAMENTOS, CASAS, VIVIENDAS, PROYECTOS TURÍSTICOS	ORCINO MALIVERT	529912
E/2018-45796	13/11/18	OREST	OFRECER SERVICIOS ODONTOLÓGICOS EN GENERAL Y ESPECIALMENTE EN LA OCLUSIÓN, REHABILITACIÓN Y ESTÉTICA DENTAL.	GUILLERMO ANTONIO SANTANA PEÑA	529973
E/2018-43756	8/11/18	ORGANIZACIÓN YO VOTO AQUÍ VERON ES DE TODOS	INSTITUCIÓN SIN FINES DE LUCRO DEDICADA A CREAR CONCIENCIA SOBRE LA IMPORTANCIA DE QUE EL DOCUMENTO DE IDENTIDAD INDIQUE EL LUGAR DE RESIDENCIA	RAMON REYES ZORRILLA SOSA	530055
E/2018-45268	8/11/18	ORTHCRIS LABORATORIO	TÉCNICA DENTAL APARATOS ORTODONTICOS.	CRISTOBAL RENE ALTAGRACIA REYES, GABRIEL ANTONIO SANCHEZ PEÑA	529614
E/2018-46749	19/11/18	ORTIZ REYES INTERNACIONAL EXPRESS SERVICES CONSOLIDADORA Y AGENCIA DE ADUANAS	TRANSPORTE Y CONSOLIDACIÓN DE CARGAS MARÍTIMAS Y AÉREAS. AGENCIA DE ADUANAS.	ORTIZ REYES INTERNACIONAL EXPRESS SERVICES CONSOLIDADORA Y AGENCIA DE ADUANA, S.R.L.	530594
E/2018-45986	14/11/18	ORTIZ TURBO	VENTA DE TURBO Y BOMBA INYECTORA.	JOSE MIGUEL ORTIZ RODRIGUEL	530358
E/2018-46640	21/11/18	OTTENWARDEN	IMPORTACIÓN DE NEUMÁTICOS, COMPRA Y VENTA DE PIEZAS DE VEHÍCULOS, ELECTRODOMÉSTICOS.	FULVIO ONORIO TAVAREZ RODRIGUEZ, MODESTO EULALIO OTTENWARDEN VALENTIN	530875
E/2018-45742	13/11/18	OUTLINE DESIGN	DISEÑO ARQUITECTÓNICO, DISEÑO DE INTERIORES Y DECORACIÓN DE ESPACIOS PARA EVENTOS.	JESSICA LUCIA GIL PEPEN	530058
E/2018-46187	15/11/18	OVE ROOM BAR	ENTRETENIMIENTO NOCTURNO, FESTEJO DE CUMPLEAÑOS Y FIESTAS TEMÁTICAS, VENTA DE BEBIDAS ALCOHÓLICAS Y SIN ALCOHOL.	TOMAS VIRGILIO MATEO MACHUCA	530312
E/2018-45397	9/11/18	OXALIS GESTIONES INMOBILIARIAS	CONSTRUCCION, ADMINISTRACION DE TODO TIPO DE CONDOMINIOS Y PROPIEDADES, COMPRA, VENTA Y ALQUILER DE TODO TIPO DE INMUEBLES	DIANA PIMENTEL VEGA	529708
E/2018-45758	13/11/18	P2P STORM REALTY BUSINESS	ALQUILER, DISEÑO, CONSIGNACIÓN, INTERMEDIACIÓN, COMISIÓN, REPRESENTACION, PROMOCION, INVERSION	FRANCISCO ALEJANDRO LEBREAU ACEVEDO	529956
E/2018-46578	21/11/18	PABLO MEDINA P.M	VENTAS DE PRODUCTOS DE ASFALTO, ALIMENTOS, CONSTRUCCIONES E IMPERMEABILIZANTES ATHERMICOS.	PABLO MEDINA	530837
E/2018-45554	14/11/18	PACAS FLOIRAN JANAI	VENTA DE TODO TIPO DE ROPAS USADAS PARA DAMAS, CABALLEROS Y NIÑOS.	ANTONIO FLOIRAN GARCIA VASQUEZ	530171
E/2018-34999	13/11/18	PACAS MARTÍN SOSA	IMPORTACIÓN, DISTRIBUCIÓN, COMPRA Y VENTA DE ROPAS DE PACAS NUEVAS Y USADAS, ZAPATOS, Y OTROS ARTÍCULOS RELACIONADOS	MARTIN SOSA	530020
E/2018-42821	21/11/18	PACT	EMPRESA DEDICADA A LA CAPACITACIÓN, MEJORAMIENTO DE LA CALIDAD Y ASESORAMIENTO EMPRESARIAL.	NIURKYS VIRGINIA JIMENEZ MORENO DEL BELTRE	530777
E/2018-40768	8/10/18	PAL CARRO	SERVICIOS DE VENTA REPUESTOS Y ACCESORIOS PARA VEHÍCULOS DE MOTOR.	LUIS TOMAS SANCHEZ MONTAS	529512
E/2018-45479	9/11/18	PALAU	COMERCIALIZACION PRODUCTOS Y/O SERVICIOS DE LA INDUSTRIA ESTETICA Y DE LA SALUD.	PAMELA ESTHER YUNEN FINKE	529745
E/2018-35220	9/11/18	PALETA ULTRA FRIO	DISTRIBUCIÓN Y VENTA DE PALETAS DE HELADO.	ANGELY FRINET MERCADO SANTOS	529801
E/2018-45764	19/11/18	PALMAR DE OCOA RESIDENCES	DESARROLLO INMOBILIARIO EN PALMAR DE OCOA AZUA, PARA VENTA, ALQUILER, ALOJAMIENTO DE APARTAMENTOS Y LOCALES COMERCIALES	CESAR VLADIMIR GONZALEZ SALADIN	530670
E/2018-46989	21/11/18	PALMARAGUA	CAPTACIÓN, PURIFICACIÓN Y COMERCIALIZACIÓN DE AGUA PURIFICADA EMBOTELLADA PARA EL CONSUMO HUMANO.	RICARDO CUEVAS PEREZ	530924
E/2018-43417	20/11/18	PANADERÍA PANADER	COMPRA Y VENTA AL POR MAYOR Y DETALLE DE MATERIA PRIMA PARA LA ELABORACIÓN DE PAN Y REPOSTERÍA, HORNEADO DE PAN, VENTA AL POR MAYOR Y DETALLE.	LUIS MANUEL BOTTIER BOTTIER, GUILLERMO OMAR RODRIGUEZ BOTTIER	530768
E/2018-46765	20/11/18	PANADERIA Y REPOSTERIA LA CUABA	ELABORACIÓN DE PRODUCTOS DE PANADERÍA Y REPOSTERÍA.	PANADERIA Y REPOSTERIA LA CUABA, S.R.L.	530811
E/2018-45300	8/11/18	PANIFICADORA DE LUZ	ELABORACIÓN DE TODO TIPOS DE PAN	YSMAEL SURIEL BURGOS	529678
E/2018-45431	15/11/18	PARADOR TIPICO 23	PREPARACIÓN Y VENTA DE COMIDAS, BEBIDAS Y PICADERAS.	VICTOR MANUEL VALENCIO SANTANA, ROSSY CORONADO SANTIAGO	530324

[210] EXP.	[220] SOL. FECHA	[561] NOMBRE COMERCIAL	[510] ACTIVIDAD	[730] SOLICITANTE	[111] REGISTRO
E/2018-26530	14/11/18	PARAFARMACIA OTC	COMPRA, VENTA Y DISTRIBUCIÓN AL POR MAYOR Y AL DETALLE DE PRODUCTOS FARMACÉUTICOS QUE NO CONSISTAN EN MEDICAMENTOS.	LOS HIDALGOS, S.A.S	530202
E/2018-46662	19/11/18	PARROQUIA NUESTRA SEÑORA DE LA ESPERANZA	ENTIDAD SIN FINES DE LUCRO DEDICADA AL SERVICIO DE LA COMUNIDAD, FORMACIÓN EN LA FE CATÓLICA Y CELEBRACIÓN DE LA EUCARISTÍA.	ROBERTO RAFAEL CRUZ CASTELLANOS	530660
E/2018-45778	13/11/18	PASOFRI INDUSTRIAL	INSTALACIONES ELÉCTRICAS Y MAQUINARIAS, VENTA DE MATERIALES ELÉCTRICOS Y ELECTRONICOS.	PASCUAL SOLANO FRIAS	529966
E/2018-45552	13/11/18	PASTELITOS STREET JLG	VENTAS DE PRODUCTOS DE BOCADILLOS PARA EL PUBLICO GENERAL Y EVENTOS.	JONAS LUCIANO GUICHARDO	529946
E/2018-45058	7/11/18	PATRONE BLANDINO, ABOGADOS	OFRECER ASESORÍA LEGAL, REPRESENTACIÓN EN JUSTICIA, JUDICIAL Y EXTRAJUDICIALMENTE, SERVICIOS DE NOTARÍA, LEGALIZACIONES, TRÁMITES CONSULARES A TODA PERSONA FÍSICA O MORAL.	JENNIFER JOSEFINA BLANDINO VALERIO	529617
E/2018-45604	12/11/18	PAVIC SERVICES GROUP	SERVICIOS DE CALL CENTER, SERVICIO DE MERCADO Y VENTAS, SERVICIO AL CLIENTE Y COBROS PARA TERCERAS EMPRESAS, TODO TIPO DE SERVICIOS EN EL AREA DE LAS TELECOMUNICACIONES	VICTORIA XIOMARA ROSARIO ALONZO	529871
E/2018-46344	19/11/18	PB SHOWTIME ENTERTAINMENT	ALQUILER, VENTA, CONFECIÓN Y REPARACIÓN DE JUEGOS INFANTILES, ORGANIZACIÓN DE EVENTOS, PRESENTACIONES ARTÍSTICAS	ISAIAS BATISTA GUILAMO, NORBERTO PEREZ GRILLO	530566
E/2018-47085	21/11/18	PCHC MANAGEMENT SERVICES	DESARROLLO, PROMOCIÓN, GESTIÓN Y OPERACIÓN DE CENTROS DE SALUD.	PUNTA CANA HEALTH CENTER, L.P.	530895
E/2018-45569	12/11/18	PDR CONSULTORES ASOCIADOS	SERVICIOS DE CONSULTORÍAS, ASESORÍAS, ELABORACIÓN, EVALUACIÓN Y ADMINISTRACIÓN DE PROYECTOS, PROGRAMAS, PLANES DE INVERSIÓN	GIANLUCA RENGIFO GIL	529899
E/2018-43066	16/11/18	PEACH STATE AUTO IMPORT	COMPRA, VENTA, DISTRIBUCIÓN E IMPORTACIÓN DE VEHÍCULOS NUEVOS Y USADOS, PARTES Y ACCESORIOS.	HECTOR BIENVENIDO PEÑA ABREU	530608
E/2018-46824	20/11/18	PEDERBON	COMPRA Y VENTA DE INMUEBLES, DESARROLLO DE PROYECTOS INMOBILIARIOS, PLAZAS COMERCIALES, PROYECTOS TURÍSTICOS Y HABITACIONAL.	ANDREA BONANNI	530784
E/2018-42011	16/10/18	PEERS BUSINESS	COMPRA Y VENTA DE PROPIEDADES INMOBILIARIAS, DESARROLLO DE PROYECTOS INMOBILIARIOS, CONSTRUCCIÓN, INGENIERÍA, ARQUITECTURA, DISEÑO.	SOCIEDAD PEERS BUSINESS LTD, INC	529630
E/2018-44400	12/11/18	PELOTEROS DE LA SEMANA PESARD	PROGRAMA DE DEPORTIVO QUE PREMIA JUGADORES DE BÉISBOL DURANTE LA TEMPORADA INVERNAL DEL BÉISBOL DOMINICANO.	RAFAEL ANTONIO PEREZ VELEZ, VIANNET IFIGENIA PEREZ VELEZ	530118
E/2018-46316	15/11/18	PENSION SERVICES	NEGOCIO DE PRÉSTAMOS Y FINANCIAMIENTOS, COMPRAVENTA Y ALQUILER DE INMUEBLES.	PENSION SERVICES, S.R.L.	530438
E/2018-44829	6/11/18	PEÑA RAMIREZ DIAZ CORREDORES DE SEGUROS PRADAS	VENTA DE SEGUROS	ISAHIRIS ALTAGRACIA PEÑA PAULINO	530370
E/2018-44920	7/11/18	PEREZ DRAG SHOP SERVICE CENTER	DESABOLLADURA Y PINTURA DE TODO DE TODO TIPO DE VEHICULOS, VENTA DE PIEZAS DE VEHICULOS EN GENERAL, MECANICA AUTOMOTRIZ Y LIMPIEZA PROFUNDA DE VEHICULOS.	WANDER MIGUEL PEREZ PEREZ, WALDO JOSE PEREZ PEREZ	529354
E/2018-45777	13/11/18	PERFORACIONES TECNICAS Y TRANSPORTE PERFECTRA	SERVICIOS ASOCIADOS A LOS ESTUDIOS DE SUELO, OBRAS CIVILES E INGENIERÍA.	JUAN JOSE RIUZ COMPRES	529965
E/2018-47152	22/11/18	PESCADERIA BAEZGAR	COMPRA, VENTA E IMPORTACION DE PESCADOS, MARISCOS Y CARNES.	KERVIN JESUS BENITO BAEZ RODRIGUEZ	530937
E/2018-45413	9/11/18	PETROGEN INTERNACIONAL - PGI	PROMOVER Y PRODUCIR ENERGIA DE FUENTES RENOVABLES O ALTERNATIVAS.	ABEL ACOSTA DECENA	529787
E/2018-46653	19/11/18	PGS CONSULTORES LEGALES	ASESORÍA JURÍDICA DE TODAS LAS MATERIAS JURÍDICAS, GESTIONES INMOBILIARIAS, ASESORÍAS BANCARIAS, FISCALES.	CRISTHIAN EDUARDO PICHARDO GIL	530658
E/2018-45234	15/11/18	PII MASTER SERVICE	MANTENIMIENTO, FUMIGACION Y CONTROL DE PLAGAS ESPECIALIZADAS, COMPRA Y VENTA DE INSUMOS AL POR MAYOR Y DETALLE RELACIONADOS CON LA ACTIVIDAD PRINCIPAL.	KHEMER BLANCO ACOSTA TEJEDA	530606
E/2018-45563	12/11/18	PLAN DE ACTIVIDADES AUDIOVISUALES DE EDUCACION COMUNITARIA-PLANAECOM	ENTIDAD SIN FINES DE LUCRO, DEDICADA A DAR ORIENTACIÓN COMUNITARIA, CHARLAS EDUCATIVAS	JULIO CESAR SALAS CARRION	529896
E/2018-45748	13/11/18	PLANTACIONES AUREDAN	PRODUCCION Y COMERCIALIZACION DE PRODUCTOS AGROPECUARIOS, ASI COMO TAMBIEN SU IMPORTACION Y EXPORTACION COMERCIAL.	JOSE HUMBERTO CABREJA PEÑA	529951
E/2018-45283	21/11/18	PLAZA JOCHY ROMPE	CENTRO DE ENTRETENIMIENTO, DISTRIBUCIÓN, VENTAS DE ALIMENTOS Y BEBIDAS ,DRINK, BILLAR, RESTAURANTE, CAR WASH.	RUTH PRISCILA MERCADO POZO, JOSE ANTONIO RODRIGUEZ POZO	530896
E/2018-46423	16/11/18	PLENITUD HUMANA	ENTRENAMIENTOS Y CAPACITACIÓN. COACHING, MENTORING Y ASESORÍA.	JESUS JOSUE GOMEZ PENA	530502
E/2018-42904	13/11/18	POLANCO & GARRIDO SOLUCIONES INTEGRALES	SERVICIOS DE SOLUCIONES PARA INSTALACIONES EN EL ÁREA DE LA INDUSTRIA Y LA CONSTRUCCIÓN	MARVIN FRANKLIN POLANCO LEÓN	530029
E/2018-46177	15/11/18	POLI PICA POLLO	VENTA DE POLLO.	POLIBIO GONZALEZ	530308
E/2018-43439	2/11/18	POLICLEAR VILLAR	FABRICACIÓN DE ENVASES FLEXIBLES PARA LA INDUSTRIA, ENSERES Y MATERIALES PARA EL HOGAR, MATERIALES DE OFICINA	OSNEL ARMSTRONG LARA VILLAR	530103
E/2018-38140	22/11/18	POLLO IVAN ARIAS	VENTA DE COMIDA, VENTA DE ALIMENTOS EN GENERAL Y SUPLIDORA DE ALIMENTOS.	DAMASO ANTONIO ARIAS MARTE	530928
E/2018-43894	13/11/18	PONY PROSPECT LEAGUE EPPF	ENTRENAMIENTOS DEPORTIVOS Y CULTURAL, REPRESENTACIÓN SOCIAL Y LEGAL A LOS PROSPECTOS DOMINICANOS EN LAS DIVERSAS DISCIPLINAS DEPORTIVAS EN LA REPÚBLICA DOMINICANA Y EL EXTERIOR.	EUGENIO BAEZ DE LOS SANTOS	530112
E/2018-46652	19/11/18	POP&LEGAL	SERVICIOS LEGALES Y GESTIÓN DE NEGOCIOS.	MILAGROS ALTAGRACIA ROJAS ALCANTARA	530611
E/2018-44829	15/11/18	PRADA PEÑA RAMIREZ DIAZ CORREDORES DE SEGURO	VENTA DE SEGUROS.	ISAHIRIS ALTAGRACIA PEÑA PAULINO	530370
E/2018-46349	15/11/18	PRADEL AUTO IMPORT	IMPORTACIÓN Y VENTAS DE VEHÍCULOS.	STEVEN SINDONE PRADEL	530406
E/2018-44449	12/11/18	PRESTAMOS & NEGOCIOS PERCE	PRÉSTAMOS PERSONALES Y CON GARANTÍA, RENTA, COMPRA Y VENTA DE VEHICULOS.	JOSE NICANOR PEREZ CERDA	529930
E/2018-45158	8/11/18	PRESTAMOS APONTE SOLANO, PREASOL	SERVICIOS DE PRÉSTAMOS, PARA ADQUISICIÓN DE VEHÍCULOS.	LUCIANO APONTE SOLANO	529492
E/2018-45786	21/11/18	PRESTAMOS DALGE	SERVICIOS DE PRESTAMOS.	DANILDA MARGARITA PEÑA VENTURA DE OSORIA, GEURY ERNESTO VARGAS RODRIGUEZ	530814
E/2018-45363	9/11/18	PRESTAMOS HIPOTECARIOS TENTACION	PRÉSTAMOS HIPOTECARIOS, PRÉSTAMOS PERSONALES, PRÉSTAMOS CON GARANTÍA.	JOSE ANTONIO GUERRERO ORTIZ	529807
E/2018-45686	16/11/18	PRESTAMOS OSCARY MARTINEZ & ASOCIADOS	SERVICIOS DE PRESTAMOS COMERCIALES, PERSONALES Y CON GARANTÍA.	MARIELYS ALEXANDRA MARTINEZ HERNANDEZ, OSCARY JOSUE MARTINEZ HERNANDEZ	530501
E/2018-46278	15/11/18	PRESTAMOS PERSONALES ANGELA RODRIGUEZ	PRÉSTAMOS PERSONALES E HIPOTECARIOS.	ANGELA MARIA RODRIGUEZ BAUTISTA	530632
E/2018-46277	15/11/18	PRESTAMOS PERSONALES RODRIGUEZ MERCEDES	PRÉSTAMOS PERSONALES E HIPOTECARIOS.	ELIS MIGUEL RODRIGUEZ MERCEDES	530631
E/2018-46663	19/11/18	PREVENSAUD DOMINICANA	PRESTACIÓN DE SERVICIOS DE SALUD, ASESORÍA, CONSULTORÍA, EVALUACIÓN PSICOLÓGICA, ESTUDIO CONDUCTUAL, PROGRAMACIÓN NEUROLINGÜÍSTICAS, PSICOLÓGICA, ASISTENCIAL Y LABORAL.	FRANKLYN FELICIANO MATA	530659
E/2018-45964	13/11/18	PRINT SPACE	VENTA Y COMERCIALIZACIÓN DE DISEÑO DE APLICACIONES INFORMÁTICAS, PÁGINAS WEB, SERVICIOS DIGITALES, DISEÑO GRÁFICO.	EURY PEREZ BELTRE	530139
E/2018-46713	19/11/18	PROCESADORA AVICOLA LOS RIOS ,PROARI	PROCESAMIENTO Y COMERCIALIZACIÓN DE AVES.	LUIS BIENVENIDO CASTILLO BRETÓN	530930
E/2018-44037	16/11/18	PRODIGOX	VENTA Y DESARROLLO DE SISTEMAS Y APLICACIONES, DISEÑO DE PÁGINAS WEB. ASESORÍA INFORMÁTICA, VENTA DE COMPUTADORAS Y ACCESORIOS	FRANKLIN GOMEZ CUEVAS	530542
E/2018-45278	8/11/18	PRODUCTOS DOMINICANOS EFEPE	SEMBRAR Y COSECHAR BANANOS PARA FINES DE EXPORTACIÓN Y OTROS RUBROS AGRÍCOLAS	PRODUCTOS DOMINICANOS, EFEPE, S.R.L	530190
E/2018-46323	15/11/18	PRODUCTOS GEURIS	ELABORACIÓN, VENTA Y DISTRIBUCIÓN DE PRODUCTOS LÁCTEOS EN GENERAL.	GEURIS SILVERIO BATISTA REYES	530440
E/2018-37908	8/11/18	PRODUCTOS SANCAY	FABRICACIÓN DE PRODUCTOS QUÍMICOS COMO JABÓN, LAVAPLATOS, DESGRASANTE, CLORO, AMOROL PARA VEHÍCULOS Y DESINFECTANTES.	MIGUEL ANGEL SANTANA LINARES	529499
E/2018-44569	12/11/18	PROINVEST BSP	ASESORÍA FINANCIERA Y PRÉSTAMOS EN GENERAL SOBRE BIENES MUEBLES E INMUEBLES.	OLIVER GUSTAVO SALCEDO MARCELINO	530144
E/2018-45907	13/11/18	PROMARD	VENTA DE CONFERENCIAS, CURSO, CAPACITACIÓN Y NEGOCIONES DE MERCADEO, VENTA DE CATÁLOGOS Y DE ACCESORIOS PARA DAMAS Y CABALLEROS, PERFUMERÍA, CALZADOS, COSMÉTICOS Y PUBLICIDAD.	KELVIN FRANCISCO ROSARIO CIPRIAN	530107
E/2018-45576	15/11/18	PROMOTORA SELANIA	COMERCIALIZACIÓN, FABRICACIÓN, SUMINISTRO, DISTRIBUCIÓN, REPRESENTACIÓN, ALMACENAMIENTO, TRANSPORTACIÓN, EMPAQUE	JOAN MANUEL SENRA OSSER	530285
E/2018-31122	21/11/18	PROPIEDADES INOA ORTIZ	NEGOCIOS DIVERSOS DE BIENES RAÍCES, ASESORÍA LEGAL, ADMINISTRACIÓN DE PROPIEDADES Y VENTAS DE SEGUROS.	JOSE AUGUSTO INOA ORTIZ	530766
E/2018-45989	14/11/18	PROSPECT IN PROGRESS PROYECT PPP	GENERAR CAMBIOS EN LOS NUEVOS PROSPECTO DE DIVERSAS DISCIPLINAS DEPORTIVAS, TANTO COMO GRUPOS DE DIFERENTES ÁREAS DEL DESARROLLO HUMANO	CARMEN VIRGINIA RODRIGUEZ SANCHEZ	530083
E/2018-44769	7/11/18	PROTECCION ELECTRONICA & ARQUITECTURA PROTARQ	DISEÑOS GRÁFICOS Y ARQUITECTÓNICO, SEGURIDAD ELECTRÓNICA, COMERCIALIZACIÓN DE EQUIPOS RELACIONADOS A LA ARQUITECTURA Y SEGURIDAD ELECTRÓNICA.	GERSON ISMAEL ALCANTARA RODRIGUEZ	529697
E/2018-46363	16/11/18	PROYECTOS OMIC	CONSTRUCCION EN GENERAL, INGENIERIA EN GENERAL, ARQUITECTURA, DISEÑO DE INTERIORES, BIENES RAÍCES	ISAMELY CABRERA BELLO	530879
E/2018-45281	8/11/18	PUDELPA INVERSIONES Y CONSTRUCCIONES	CONSTRUCCIÓN DE PROYECTOS HABITACIONALES, CASAS, EDIFICIOS Y PLAZAS COMERCIALES, COMPRA Y VENTA DE BIENES INMUEBLES	SANDY MANUEL DEGALDO	529668
E/2018-45537	9/11/18	PUERTAS Y VENTANAS MARIELA	VENTAS Y DISTRIBUCIÓN DE MATERIALES PARA VENTANAS, HIERROS, TELAS, ACCESORIOS DE VENTANAS, PUERTAS, VIDRIOS, ARTÍCULOS MISCELANIOS.	PUERTAS Y VENTANAS MARIELA, S.R.L.	529813
E/2018-44082	30/10/18	PUERTAS Y VENTANAS SERRANO	FABRICACIÓN DE ESPECIALIDAD EN PUERTAS COMERCIALES Y RESIDENCIALES, VENTANAS DE ALUMINIO Y VIDRIO.	YLARIO SERRANO, HILARY VIZMAL SERRANO PATROCINO	529587
E/2018-46880	20/11/18	PUNTACANA CLUB	OPERACIONES DE SERVICIOS DE HOTELERIA EN GENERAL, HOSPEDAJE, RESTAURANTES, OFERTAS COMPLEMENTARIAS	GRUPO PUNTA CANA, S.A.	530755
E/2018-45734	13/11/18	PURE DOMINICAN VACATIONS	COMERCIALIZACIÓN DE PRODUCTOS Y SERVICIOS TURÍSTICOS, ALOJAMIENTO, ARTESANÍA, EXCURSIONES.	JOSE ALNEY URIBE MENDEZ	529944
E/2018-46230	15/11/18	PURIFICADORA EMBOTELLADORA EMBASADORA DE HIELO Y AGUA DOÑA MINGA	PROCESADO, PURIFICADO, PRODUCCIÓN, EMBOTELLADO, ENVASADO, DISTRIBUCION, COMERCIALIZACION VENTA DE HIELO Y AGUA PARA EL CONSUMO HUMANO.	DOMINGO ASENCIO MEDINA	530337
E/2018-46495	16/11/18	PWI INVERSIONES DIVERSAS	VENTAS DE EQUIPOS DE TELEFONÍA MÓVIL, PRESTACIÓN DE SERVICIOS DE TELECOMUNICACIONES Y TECNOLÓGICOS	PEDRO JOSE PIMENTEL SEPULVEDA	530468
E/2018-44055	12/11/18	QUANDUM AEROSPACE	COMPRA, VENTA Y ALQUILER DE INMUEBLE.	ALBERTO ADARVE LOZANO	529852
E/2018-44265	9/11/18	QUANTUM LOPP SOLUCIONES CREATIVAS	EMPRESA DEDICADA AL DISEÑO E IMPRESIÓN DE ARTÍCULOS PROMOCIONALES, SERVICIO DE PUBLICIDAD, DISEÑO GRÁFICO Y MARKETING DIGITAL	LUIS OSCAR PELLETIER PERAZZO	530014
E/2018-34753	20/9/18	QUENLLY BRITO- BUSINESS CENTER EXECUTIVE	GESTIONES DE NEGOCIOS, ALQUILERES DE OFICINA VIRTUALES, DIRECCIÓN COMERCIAL FÍSICA, ALQUILER DE ESTACIONAMIENTO DE TRABAJO.	QUENLLY GISELA BRITO MORILLO	529893
E/2018-45014	7/11/18	QUIET EVENTS	SOCIEDAD DEDICADA A LA PRESTACIÓN DE SERVICIOS PARA TODO TIPO DE EVENTOS: GESTIÓN, PLANIFICACIÓN, ASISTENCIA, ASESORÍA	YORMAN RENE BECERRA VIELMA, DAVID BIENVENIDO CASTILLO ROSARIO	530179
E/2018-45648	12/11/18	QUIMICOS OMA	IMPORTACIÓN, COMERCIALIZACIÓN Y DISTRIBUIRNOS DE PRODUCTOS DE USO AGROPECUARIO.	QUIMICOS OMA S.A	529941
E/2018-46001	14/11/18	R&F SERVICIO DE JARDINERÍA	DISEÑOS, CREACIONES Y MANTENIMIENTO DE JARDINERÍA A NIVEL NACIONAL.	ALEXI FLORIAN SEGURA	530499
E/2018-37642	16/11/18	R.C. INVERSIONES	INVESTIGACIONES GEOLÓGICAS, IMPORTACIÓN, EXPORTACIÓN Y VENTA DE PRODUCTOS ALIMENTICIOS, ALQUILERES DE LOCALES COMERCIALES Y DE OFICINA	R.C. INVERSIONES, S.R.L.	530524
E/2018-46207	15/11/18	RAD INVERSIONES	INVERSIONES FINANCIERAS.	ROGELIO AGUASVIVAS DONE	530340

[210] EXP.	[220] SOL. FECHA	[561] NOMBRE COMERCIAL	[510] ACTIVIDAD	[730] SOLICITANTE	[111] REGISTRO
E/2018-45820	13/11/18	RADIADORES RAMÍREZ & MENA	VENTA Y MANTENIMIENTO DE TODO TIPO DE RADIADORES DE VEHÍCULOS Y PLANTAS ELÉCTRICAS, INTERCOOLERS Y SEPERTINES.	ESCARLI NUÑEZ MEDINA	530141
E/2018-45780	13/11/18	RAFAELLA'S STUDIO RCINDR	ESTUDIO DIRIGIDO PARA DAR CLASES DE PILATES Y BAILE PARA EL BIENESTAR DEL CUERPO Y DE LA MENTE DE LAS PERSONAS.	RAFAELLA CIRILLO	529967
E/2018-45280	8/11/18	RAGREDON CONSULTORIAS & MULTISERVICIOS	SERVICIOS DE CONSULTORIA, ASESORIAS EN IMPUESTOS, GESTIÓN HUMANA Y MÁS.	DORCAS CASTILLO BERROA DE DE AZA	529578
E/2018-43371	25/10/18	RAMON CORONA	OPERACIONES INMOBILIARIAS MEDIANTE VENTA, CESIÓN, ARRENDAMIENTO, HIPOTECAS, RELATIVOS A DERECHOS INMOBILIARIOS	RAMON LEONIDAS CORONA PACHECO	529469
E/2018-43652	9/11/18	RAMOS DENTAL SUPPLIER	IMPORTACION, DISTRIBUCION, COMERCIALIZACION DE PRODUCTOS, MATERIALES, EQUIPOS E INSTRUMENTOS ODONTOLÓGICOS AL POR MAYOR Y AL DETALLE.	RAMON RAFAEL RAMOS ARACENA, MANUEL LUCIANO RAMOS MOREL	529731
E/2018-47067	21/11/18	RAMPA INTERNACIONAL SERVICE	IMPORTACIÓN, EXPORTACIÓN, COMPRA Y VENTAS DE VEHÍCULOS PESADOS, LIVIANOS, NUEVOS Y USADOS, PIEZAS Y GOMAS NUEVAS Y USADAS.	RAMON ANDRES SANTOS	530911
E/2018-34206	8/11/18	RANCHO ALTO VERDE 2.0	PROYECTO DESTINADO AL ESPARCIMIENTO Y DISFRUTE VACACIONAL CON ALOJAMIENTO.	JESÚS ALBERTO DE LA ROSA ESPIRITUSANTO, ZENAI DA ESPIRITUSANTO DE LA ROSA	529491
E/2018-44155	16/11/18	RAUL ACOSTA & ASOCIADOS GLOBAL MEDIA RD	PROYECCIÓN DE PROGRAMAS DE RADIO Y TELEVISIÓN VIRTUAL Y POR CABLE, ADEMÁS MANEJAR Y PRODUCIR REVISTAS Y PRENSA ESCRITA.	RAUL ANTONIO ACOSTA MENDEZ	530704
E/2018-44703	7/11/18	RECON RESEARCH AND CONSULTING GROUP	INVESTIGACIÓN EN GENERAL, INVESTIGACIÓN DE MERCADOS, ESTUDIOS DIVERSOS, ESTUDIOS DE OPINIÓN, CONSULTORÍA EMPRESARIAL	KARINA HAIDEE ACEVEDO ALVAREZ	529786
E/2018-44668	13/11/18	RECREATIVOS DEL CARIBE BCS	SERVICIOS DE BANCAS, CASINOS, Y SALAS DE JUEGOS.	VICTOR ANTONIO ROA GUZMAN	530101
E/2018-46560	19/11/18	RECTROPARA	EMPRESA ESPECIALIZADA EN SOLDADURA PARA LA INDUSTRIA DE LOS EQUIPOS PESADOS, OFRECEMOS UN SERVICIO COMPLETO DE INSTALACIÓN Y MANTENIMIENTO EN ESTRUCTURAS METÁLICAS, TUBERÍAS E INSTALACIONES EN GENERAL	JOSE DOLORES GOMEZ GUZMAN	530586
E/2018-44413	1/11/18	RED CASTLE INVESTMENTS	IMPORTACIÓN, EXPORTACIÓN, VENTA AL POR MAYOR Y AL DETALLE DE BEBIDAS ALCOHÓLICAS (EXCEPTO CERVEZAS)	FRANCISCO MANUEL LAZALA PUELLO	530277
E/2018-46881	20/11/18	RED DE APOYO EMPODERAMIENTO E INTEGRACION A LAS PERSONAS CON DEPENDENCIA Y DISCAPACIDAD-REDAEIPDD	ENTIDAD SIN FINES DE LUCRO DEDICADA A OFRECER SERVICIOS A PERSONAS CON DEPENDENCIA Y DISCAPACIDAD PARA GARANTIZAR SU DESARROLLO HUMANO ASÍ COMO EL ACCESO E INTEGRACIÓN A UNA VIDA ÚTIL Y PRODUCTIVA.	VILMA MERCEDES TORRES PUESAN DE HAZIM	530757
E/2018-45096	7/11/18	RED DOMINICANA DE GRUPOS DE AHORRO PARA EL MEJORAMIENTO DE VIDA, REDGAMEVI	PROMOCIÓN DE GRUPOS DE AHORRO PARA EL MEJORAMIENTO DE VIDA, FOMENTO DE LA AUTO GESTIÓN, DISCIPLINA, CULTURA Y HÁBITO DE AHORRO E INTEGRACIÓN FAMILIAR Y COMUNITARIA.	EUGENIA BELTRAN ABAD	529594
E/2018-45539	15/11/18	RED MUJERES RD CVK	FUNDACIÓN SIN FINES DE LUCRO, QUE TIENE COMO FINALIDAD TRABAJAR CON VIOLENCIA DE GENERO EN TODAS SUS MANIFESTACIONES, CONCIENTIZAR Y LLEVAR AYUDA HUMANITARIA A COMUNIDADES VULNERABLES	KAREN YOLAIME RODRIGUEZ SERRATA, CLAUDIA PATRICIA SARANTE CAMACHO, MARIA QUEZADA ORTIZ	530216
E/2018-45343	8/11/18	REGALADO AUTO IMPORT	EXPORTACION Y COMERCIALIZACION DE VEHICULOS DE MOTOR	REGALADO AUTO IMPORT S.R.L.	529692
E/2018-45393	12/11/18	REGALADO DUARTE & ASOCIADOS	SERVICIOS PROFESIONALES EN CONSULTORIA FINANCIERA Y CONTABLE, CAPACITACIÓN Y ENTRENAMIENTOS.	RAMON ANTONIO REGALADO DUARTE	530001
E/2018-45967	14/11/18	REILVACORP CONSULTING GROUP	PRESTAR SERVICIOS DE CONSULTORIA EN LOS SECTORES ADUANAL, ELÉCTRICO, TELECOMUNICACIONES, TRANSPORTE, TECNOLOGÍA, ALIMENTACIÓN	1CLICKCOMPANY SRL	530074
E/2018-46370	16/11/18	RENODEC	LA EMPRESA SE DEDICA A CONSTRUCCIÓN, REMODELACIÓN, DECORACIÓN Y DISEÑOS DE INTERIOR.	MARIA CARIDAD PEREZ VALENZUELA	530409
E/2018-44073	30/10/18	RENOENERGY GROUP	IMPORTACIÓN, DISTRIBUCIÓN, VENTA E INSTALACIÓN DE MATERIALES Y EQUIPOS ELECTRÓNICOS PARA LA GENERACIÓN DE ENERGÍA RENOVABLE. GENERACIÓN Y VENTA DE ENERGÍA A BASE DE FUENTES RENOVABLES	MARCELINO ANTONIO CRISTIAN MARIA LÓPEZ, PEDRO TOMÁS MATÍAS BURGOS, LEANDRO FRANCISCO DOMINGUEZ MENA	529575
E/2018-44484	14/11/18	REPOSTERIA 86,C	VENTA, DISTRIBUCIÓN, ELABORACIÓN DE BIZCOCHOS, PAN, Y TODO LO DERIVADO DE LA HARINA, REPOSTERÍA, PANADERÍA.	YU-BO NG YAN	530278
E/2018-43628	9/11/18	REPOSTERÍA MACHUCA	FABRICACIÓN Y VENTA DE BIZCOCHOS, DONAS, TORTAS, DULCES Y DEMÁS RELACIONADOS A LA REPOSTERÍA.	WILLY GONZALEZ MARTES	529730
E/2018-46696	19/11/18	REPRESENTACIONES NORLEN.1.4	VENTAS Y DISTRIBUCIÓN DE UTENSILIOS DE COCINA Y ARTEFACTOS DEL HOGAR Y EVENTOS ESPECIALES.	NORVIS DE LA PAZ LEON ECHENIQUE	530881
E/2018-44832	8/11/18	REPUESTOS FRANMAX	VENTAS DE REPUESTOS PARA VEHÍCULOS DE MOTOR.	FRANCISCA MENA JIMENEZ, MAXIMILIANO MENA JIMENEZ	529823
E/2018-46069	14/11/18	REPUESTOS RINGO RACING	REPUESTO DE ARREGLO Y VENTA DE PIEZAS PARA TODO TIPO DE MOTORES.	ANGEL GABRIEL JIMENEZ RONDON	530232
E/2018-44850	12/11/18	RESERVA TAINOGIFTS	TIENDA DE REGALOS Y VENTA ARTÍCULOS ANTIGUOS DE ORIGEN DOMINICANO.	OLGA LYZHINA	529934
E/2018-45522	9/11/18	RESIDENCIAL JUAN TOMÁS	DESARROLLO Y ADMINISTRACION DE PROYECTOS INMOBILIARIOS	CESAR ABIGAIL ALVAREZ DE LEON	529803
E/2018-46979	21/11/18	RESILIENCE CONSULTING	DESARROLLO, IMPLEMENTACIÓN, CONSTRUCCIÓN Y OPERACIÓN DE TODA CLASE DE PROYECTOS DE ENERGÍAS RENOVABLES	CAROLINA M. WINETZAHMMER BELLIARD	530864
E/2018-46593	21/11/18	RESTAURANT AND GRILL TAVERAS ALMONTE	VENTA DE COMIDA.	ANDY RODOLFO TAVERAS ALMONTE	530835
E/2018-46875	20/11/18	RESTAURANT PIZZERIA BOLOGNA	EXPENDIO DE COMIDAS ITALIANA E INTERNACIONAL.	JOSE ODALIS MARMOLEJOS ABREU	530752
E/2018-46623	19/11/18	RESTAURANTE EMPRESARIAL ISIDRA SANCHEZ	ELABORAMOS COMIDAS TÍPICAS DOMINICANA PARA VENDERLA AL DETALLE Y AL POR MAYOR EN EL MISMO ESTABLECIMIENTO Y A DOMICILIO.	YSIDRA SANCHEZ LEBRON DE FRANCO	530545
E/2018-40721	20/11/18	RESTAURANTE TOPICE EVELIN	LOS SERVICIOS DE ALIMENTACIÓN, PREPARACIÓN Y VENTA DE COMIDA CRIOLLA E INTERNACIONAL Y BEBIDAS, ORGANIZACIÓN DE EVENTOS GASTRONÓMICOS Y SERVICIOS DE CATERING.	VICTOR ROGELIO BENAVIDES VALERIO	530683
E/2018-46847	20/11/18	RIJOS GROUP	VENTA Y DISTRIBUCIÓN DE CARNES Y MARISCOS.	OLVY LEONARDO RIJO RODRÍGUEZ	530861
E/2018-46022	15/11/18	RINO CONSTRUCCIONES	SERVICIOS DE CONSTRUCCIONES EN GENERAL.	MICHEL ANGELICA SANTANA GERALDO	530303
E/2018-22074	7/11/18	RIO DE ADORACION SUBLIME	ENTIDAD SIN FINES DE LUCRO. DEDICADA A LA PREDICACIÓN DE LA PALABRA DE DIOS, ACTIVIDADES CRISTIANAS Y AYUDA COMUNITARIA.	DAVID MERCEDES	529487
E/2018-38550	21/9/18	RIVERDA	ACTIVIDADES INMOBILIARIAS: COMPRA, VENTA Y ALQUILER DE TERRENOS. CONSTRUCCIÓN DE TODO TIPO DE EDIFICACIONES	DANILO ABREU RIVERA	529635
E/2018-46669	19/11/18	RK REFRIGERACION	REFRIGERACIÓN, CLIMATIZACIÓN Y VENTAS DE REPUESTO.	KERMYN JUNIOR PEREZ CONCEPCION	530678
E/2018-43328	16/11/18	RODAMIENTOS Y MANGUERAS JULIO C. MARTINEZ	VENTAS DE REPUESTOS, RODAMIENTOS, MANGUERAS AUTOMOTRICES Y DIÉSEL, ALQUILER DE PLANTAS ELÉCTRICAS Y EQUIPOS DE CONSTRUCCIÓN	JULIO CESAR MARTINEZ ROMERO	530366
E/2018-34266	9/11/18	RODAMONTES SALCEDO MTB CLUB	CLUB DEPORTIVO CICLISTICO.	JOSE DARIO VERAS LIRIANO	529711
E/2018-41245	9/11/18	ROMANA BREAD & CO.	VENTAS Y DISTRIBUCIÓN DE ALIMENTOS Y BEBIDAS.	FRANCISCO ALBERTO NINA PEREZ, SEBASTIAN GOMEZ TAVAREZ	529716
E/2018-44785	9/11/18	RONAL TECHNOLOGY	VENTA DE EQUIPOS TECNOLÓGICOS EN GENERAL Y SERVICIO DE MANTENIMIENTO DE REDES.	ROBERTO ANTONIO RODRIGUEZ ESTEVEZ	529791
E/2018-45806	14/11/18	ROTEL COMERCIAL	VENTA DE AGROQUÍMICOS Y ARTÍCULOS FERRETEROS, SERVICIOS DE TRANSPORTE, SERVICIOS DE MANO DE OBRA AGRÍCOLA.	LILIBETH MERCEDES PIMENTEL BÁEZ, SILVIA CESARINA ROA DE FELIZ	530154
E/2018-46618	19/11/18	ROUSE RECOVERY HOME	CASA DE RECUPERACIÓN.	JOSEFA MERCEDES LIBIA DIAZ PEREZ	530633
E/2018-45370	9/11/18	ROVA	VENTA DE COMIDA.	FRANCISCO ANTONIO RODRIGUEZ VALENZUELA	530183
E/2018-46219	15/11/18	RR DOMINICAN LEATHER	FABRICACIÓN, CONFECIÓN, TAPIZADO Y REPARACIÓN DE ASIENTOS PARA VEHÍCULOS, YATES, HELICÓPTEROS, MOBILIARIOS DEL HOGAR Y MOBILIARIOS DE OFICINA.	RENELFIS ADAMILKA REYES DE BELTRE	530347
E/2018-45015	7/11/18	RUIZ PEGUERO THE KINGDOM GROUP	VENTAS Y COMPRA INMOBILIARIA, ALQUILER DE EQUIPO PESADOS, VENTAS Y COMPRA DE COMBUSTIBLES GENERAL, ALQUILER DE NAVES, MARKETING,	EDMUNDO WILBERG RUIZ PEREZ	529601
E/2018-39880	8/11/18	S & R AQUA SPRINGS	DEDICARSE A CUALESQUIERA ACTOS O NEGOCIOS RELACIONADOS CON EL ENVASADO, EMBOTELLADO Y EMPAQUETADO DEL AGUA POTABLE.	LOURDES JEANNETTE RIZEK BONNELLY	529508
E/2018-42165	7/11/18	SAGANOUS	VENTAS DE COMIDAS (RESTAURANTES)Y ADMINISTRACIÓN DE CAFETERÍAS.	PEDRO JOSE SEGUNDO ZAITER MAUAD	529818
E/2018-46530	16/11/18	SAGE GLOBAL SERVICE	CONSULTING, ASESORIA, EDUCACIÓN EN RESPONSABILIDAD SOCIAL EMPRESARIAL.	WENMIC SCARLET GARCIA CORREA	530570
E/2018-41421	12/10/18	SAIQOUNI	SERVICIOS INFORMÁTICOS GENERALES, DISEÑO WEB, DISEÑO GRÁFICO.	NICOLAS ABRAHAM RAMIREZ FONDEUR	530529
E/2018-44923	7/11/18	SAJOCEP CEPEDA & ASOCIADOS	SERVICIOS DE IGUALS CONTABLES, ASESORIA FINANCIERA E IMPOSITIVA.	SANTA JOAQUINA CEPEDA CEPEDA	529357
E/2018-46049	14/11/18	SALÓN DE BELLEZA ELIZABETH BATISTA	SERVICIOS DE CUIDADO DEL CABELLO, PELUQUERÍA Y VENTA DE PRODUCTOS DE BELLEZA.	ELIZABETH MERCEDES BATISTA CERDA	530252
E/2018-45482	19/11/18	SALÓN DE BELLEZA HATO MAYOR	SERVICIOS DE BELLEZA EN GENERAL.	MARTA ROSARIO MONTAS	530662
E/2018-45670	12/11/18	SALÓN DE LA FAMA DEL BALONCESTO DE LA REPÚBLICA DOMINICANA SAFABAL- RD	INMORTALIZAR CADA AÑO A LOS GRANDES JUGADORES DEL BASKET NACIONAL, EN UN ACTO ANUAL DURANTE EL VERANO.	RAFAEL ANTONIO PEREZ	530005
E/2018-45669	12/11/18	SALÓN DE LA FAMA DEL BÉISBOL DE LA REPÚBLICA DOMINICANA SAFABEDOM	INMORTALIZAR A LAS GRANDES FIGURAS RETIRADAS DEL BÉISBOL DOMINICANO TANTO PROFESIONALES COMO OLÍMPICOS EN UN ACTO QUE SE REALIZARÁ UNA VEZ AL AÑO	RAFAEL ANTONIO PEREZ	529918
E/2018-44110	2/11/18	SAN VACACIONAL HELIONOR	SERVICIOS DE PAGOS EN CUOTAS, FINANCIAMIENTO, PLANES DE PAGOS PARA FINES VACACIONALES, HOTELES, RESORT, TOURS, EXCURSIONES, GIRAS INTERNACIONALES	HELIONOR TOURS, S.R.L., MELISSA ELISABETH REYES FAMILIA	530114
E/2018-44254	8/11/18	SANALOCURA	SERVICIO INDIVIDUALIZADO DE RUTINAS, ENTRENAMIENTO FÍSICO, Y PROTOCOLOS DE NUTRICIÓN.	KARLA AIMEE DIAZ ALBA	529737
E/2018-46758	20/11/18	SANELLIS	ADMINISTRACIÓN BIENES RAÍCES, REPRESENTACIÓN MARCAS EXTRAJERAS, CORRETAJE	RAYMOND ALFREDO SANCHEZ ELLIS	530810
E/2018-43964	20/11/18	SANTA MARIA BREWING COMPANY	FORMULACIÓN, FABRICACIÓN, PRODUCCIÓN, DISTRIBUCIÓN Y VENTA DE CERVEZA TANTO A NIVEL NACIONAL COMO INTERNACIONAL.	FERNANDO RAMOS VILLANUEVA, JOSE MANUEL RUBIO MIRANDA	530840
E/2018-46119	14/11/18	SANTARIS IMPORT	IMPORTACIÓN Y VENTA DE PRENDA DE VESTIR, ACCESORIOS, PRODUCTOS DE BELLEZA.	ARELIS ALBANERIS ARIAS RODRIGUEZ	530258
E/2018-46191	15/11/18	SANTIAGO MASTER	REGIR, DIRIGIR, VELAR, FOMENTAR Y DESARROLLAR ACTIVIDADES DE DISCIPLINAS DEPORTIVAS, ESPECIALMENTE RELACIONADAS A LA NATACIÓN	ROBERT DE JESÚS NUÑEZ DOMÍNGUEZ	530180
E/2018-46086	16/11/18	SANTIAGO SMARTSHOP LUGER	COMPRA Y VENTA DE EQUIPOS ELECTRÓNICOS.	LUIS GERMAN RODRÍGUEZ CASTILLO	530531
E/2018-46131	14/11/18	SANTOS & JOAQUIN	COMPRA, VENTA, DISTRIBUCION AL DETALLE Y AL POR MAYOR DE PROVISIONES COMESTIBLES, CARNES, SERVICIOS DE LUZ, TELEFONO, CABLE, ALQUILERES, HOGAR Y LENCERIAS, MATERIALES DE OFICINA Y GASTABLES	SANTOS & JOAQUIN, S & J, S.R.L.	530403
E/2018-44944	9/11/18	SARTG FAMILY DENT	ODONTOLÓGIA GENERAL, ODONTOPEDIATRÍA, PERIODONCIA, IMPLANTE, CIRUGÍA MAXILOFACIAL, ORTODONCIA Y PRÓTESIS.	ANA CONSUELO SANTICA PUJOLS PUJOLS	529659
E/2018-42725	19/11/18	SARVIC WELDING SERVICE	CONSTRUCCIÓN DE TODO TIPO DE TRABAJOS RELACIONADOS CON LA HERRERÍA, COMPRA, VENTA, IMPORTACIÓN Y EXPORTACIÓN DE ARTÍCULOS FABRICADOS EN HIERRO, ALUMINIO Y ACERO INOXIDABLES.	JHONATHAN MOREL MORE	530638
E/2018-47175	22/11/18	SAULET HOLDING	BIENES RAICES Y CONSULTORIA FINANCIERA.	CESAR AMAURY MIGUEL GONZALEZ, NEOLIS PARTNERS, SRL	530935
E/2018-47177	22/11/18	SAULET PARTNERS	BIENES RAICES Y CONSULTORIA FINANCIERA.	CESAR AMAURY MIGUEL GONZALEZ, NEOLIS PARTNERS, S.R.L.	530936
E/2018-45526	9/11/18	SCALPO	SOLUCIONES TÓPICAS PARA LA REGENERACIÓN CAPILAR.	PAOLA JOVITA SANTANA DIAZ	530178
E/2018-46920	20/11/18	SEA ALGA DOMINICANA	ENTIDAD COMERCIAL LA CUAL SE DEDICARA AL PROCESAMIENTO DE ALGAS MARINA PARA FERTILIZANTE QUÍMICO DE PLANTAS Y OTROS DERIVADO EN LA REPÚBLICA DOMINICANA.	PEDRO PUENTE	530854

[210] EXP.	[220] SOL. FECHA	[561] NOMBRE COMERCIAL	[510] ACTIVIDAD	[730] SOLICITANTE	[111] REGISTRO
E/2018-45973	14/11/18	SECURITY AND TECHNOLOGY GROUP SECTECH	OFRECER SERVICIOS DE INSTALACIÓN Y REPARACIÓN DE ALARMAS, CÁMARAS, CONTROLES DE ACCESOS, CERCAS ELÉCTRICAS, INTERCOM, AUTOMATIZACIÓN DE PORTONES	ABEL RADHAMES CORREA TAVERAS	530212
E/2018-44827	6/11/18	SECURITY TRAINING CENTER SSG	ESCUELA DE CAPACITACIÓN PARA PERSONAL DE SEGURIDAD, PROTECCIÓN EJECUTIVA, INVESTIGACIONES Y TECNOLOGÍAS DE SEGURIDAD, CÁMARAS CCTV	DOMINGO ANTONIO MEDINA JIMENEZ	529827
E/2018-36054	4/9/18	SEGURIDAD TURISTICA DE SAMANA STS	PROVEER LOS SERVICIOS DE PROTECCIÓN MARÍTIMA SEGURIDAD FÍSICA E INTEGRAL	SEGURIDAD TURISTICA DE SAMANA S A	530372
E/2018-44658	7/11/18	SEGUROS EDILENIA	CORREDORES DE SEGUROS.	EDILENIA BONILLA BURGOS	529696
E/2018-47050	21/11/18	SELECMED	SERVICIOS ELECTROMECÁNICOS.	WILBERT RAFAEL DOMINGUEZ VILLANUEVA, WILLIAMS RAFAEL DOMINGUEZ MUÑOZ	530951
E/2018-45700	12/11/18	SERPROCMEC	SERVICIOS DE FABRICACIÓN DE MONTAJE METAL MECÁNICA Y TRABAJOS DE SOLDADURA.	JACK LEO GARCIA ARIMUYA	530041
E/2018-46584	19/11/18	SERVICIO A LA CONSTRUCCIÓN SIERRA ABAD	ALQUILER DE EQUIPOS PESADOS.	DAVID IDELFONSO SIERRA ABAD	530616
E/2018-45070	7/11/18	SERVICIOS ALIMENTICIOS CELAYA	SERVICIOS DE RESTAURANTES, ALIMENTOS Y BEBIDAS.	MARIA CRISTAL ROSARIO CONTRERAS	529606
E/2018-46433	16/11/18	SERVICIOS DIVERSOS SANTANA MONTAS	SERVICIO DE MANTENIMIENTO EMPRESARIAL, ADMINISTRACIÓN DE PROPIEDADES, SORTEOS DE LOTERÍA Y BIENES RAÍCES	HERPPY ALEXANDER SANTANA MONTAS	530481
E/2018-41247	9/11/18	SERVICIOS ELECTRICOS Y SOLUCIONES CAP	DISEÑO Y FABRICACIÓN DE PANELES PORTAMEDIDORES Y ARMARIOS DE MEDICIÓN, COMERCIALIZACIÓN DE MATERIALES ELÉCTRICOS.	LORIS ANTONIO ENCARNACION MONTERO	529564
E/2018-45655	12/11/18	SERVICIOS ELECTRONICOS CORNIELL	VENTAS SERVICIO DE INTERNET, SERVICIO IP TV, VENTAS PIEZAS ELECTRÓNICAS, VENTAS DE INVERSORES, INSTALACIÓN Y VENTAS CÁMARA SEGURIDAD.	JUAN CARLOS CORNIELL GONZALEZ	529908
E/2018-46354	15/11/18	SERVICIOS EMPRESARIALES FRANDELI MEJIA	ADMINISTRACIÓN DE PROPIEDADES, VENTA DE TARJETAS DE LLAMADAS, REALIZAR SORTEOS DE LOTERÍA, VENTA E INSTALACION DE CAMARA DE SEGURIDAD.	FRANDELI LORENZO SUAZO MEJIA	530425
E/2018-44326	7/11/18	SERVICIOS INDUSTRIALES BELTRÉ PÉREZ	TRABAJOS ELÉCTRICOS DE BAJA, MEDIA Y ALTA TENSIÓN, SERVICIOS ELÉCTRICOS INDUSTRIALES EN GENERAL.	JESUS ENMANUEL BELTRE CALDERON	529698
E/2018-44772	8/11/18	SERVICIOS INDUSTRIALES KJS	SERVICIOS DE REPARACIÓN Y MANTENIMIENTO DE EQUIPOS INDUSTRIALES.	KELVIN JOSE DE LOS SANTOS AQUINO	529672
E/2018-46430	16/11/18	SERVICIOS MULTIPLES CHEVALIER MORALES	ADMINISTRACION DE PROPIEDADES, VENTA DE EQUIPOS DE OFICINAS REALIZAR SORTEOS DE LOTERIA Y TARJETAS DE LLAMADAS	MARINO CHEVALIER MORALES	530480
E/2018-43179	16/11/18	SERVICIOS MULTIPLES PIERY MARTINEZ	SERVICIOS DE ADMINISTRACIÓN, MANTENIMIENTO Y LIMPIEZA PARA PROPIEDADES, EMPRESAS, EDIFICIOS, CONDOMINIOS Y RESIDENCIAS	CHRISTIAN ENCARNACION LUGO	530543
E/2018-41706	15/10/18	SERVICIOS VETERINARIOS DR. ROBERTO NUÑEZ	SERVICIOS VETERINARIOS. COMERCIALIZACIÓN DE PRODUCTOS AGROPECUARIOS.	ROBERTO ANDRES NUÑEZ REYES	530273
E/2018-46008	14/11/18	SERVICONDU CONSTRUCCIONES	SERVICIOS DE CONSTRUCCIONES CIVILES.	ALEXIS JAVIER DURAN HERNANDEZ	530218
E/2018-45335	8/11/18	SERVIKAT CA	IMPORTACION, EXPORTACION, COMERCIALIZACION, DISTRIBUCION, COMPRA, VENTA DE PETROLEO, TRANSFORMACION, CONVERSION DE PETROLEO PARA COMBUSTIBLES	LUIS IGNACIO ZAMBRANO GONZALEZ	529831
E/2018-45106	7/11/18	SGC SERVICIOS GARANTÍA Y CALIDAD	INSTALACIÓN, VENTA, DISTRIBUCIÓN Y COMERCIALIZACIÓN DE EQUIPOS DE SEGURIDAD, BRINDAR SERVICIOS DE SEGURIDAD DE TODO TIPO.	SGC, SERVICIOS, GARANTÍA Y CALIDAD, SRL	529515
E/2018-46426	16/11/18	SHARING BLESSINGS RD	ENTIDAD SIN FINES DE LUCRO QUE SE DEDICA A BRINDAR ASISTENCIA A LAS PERSONAS NECESITADAS, CHARLAS EDUCATIVAS, ALIMENTACIÓN	YEKIS JOHANNA FORTUNATO HENRIQUEZ	530503
E/2018-44349	14/11/18	SHARK RUST CONTROL	BRINDAR SERVICIOS DE APLICACIÓN DE COBERTURA DE PRODUCTOS QUE EVITEN LA CORROSIÓN A TODA CLASE DE VEHÍCULOS TERRESTRES O MARÍTIMOS	GERMAN JOSE LOYO PULIDO	530165
E/2018-39758	14/11/18	SHEREEN MIRANDA GROUP	VENTA Y FABRICACIÓN DE JOYAS, SERVICIOS DE RESTAURANTE, ALQUILER DE VILLAS PARA TURISTAS Y EXCURSIONES TURÍSTICAS.	SHEREEN MIRANDA SAMARA	530266
E/2018-41671	20/11/18	SHILOVE BOUTIQUE	VENTA DE CALZADOS, ROPA Y JOYERIA	DIVINA CROSS POLANCO	530665
E/2018-46763	20/11/18	SHINY NETWORKS	SERVICIOS DE CALL CENTER.	YINET FERREIRA CEBALLO	530824
E/2018-46012	14/11/18	SHOKUNIN	COMERCIALIZAR MEDIANTE COMPRA, VENTA, COMISIÓN, SIEMBRA O EN OTRAS FORMAS TODO TIPO DE PRODUCTOS AGRÍCOLAS, FRUTÍCOLAS Y PECUARIOS	RICARDO ENRIQUE SALAZAR ALBERTI	530220
E/2018-46183	15/11/18	SHR SHOP	VENTA DE PRENDAS DE VESTIR, ACCESORIOS, CUIDADO PERSONAL.	SUNILDA ALTAGRACIA HENRIQUEZ ROSARIO DE MORLA	530309
E/2018-43017	23/10/18	SHTOMPELK	LIMPIEZA FACIAL Y MASAJE, MESOTERAPIA, INYECCIONES DE BOTOX Y ÁCIDO HIALURÓNICO, MASAJES TERAPÉUTICOS, PEELINGS, CUIDADO DE LA PIEL DE LOS PÁRPADOS.	KSENIIA SHTOMPEL	529535
E/2018-46538	19/11/18	SIAVEM TECHNOLOGY	DISEÑO E IMPLEMENTACIÓN DE SOFTWARE, ASESORÍA Y CONSULTORÍA TECNOLÓGICA, VENTA, SOPORTE Y REPARACIÓN DE EQUIPOS TECNOLÓGICOS.	DANGIRO DOMINGO POLANCO PEÑA	530575
E/2018-45540	12/11/18	SIBARITA CAFE, LECTURA Y ARTE	CAFETERÍA EN UN AMBIENTE LOUNGE AL MÁS ALTO NIVEL, DONDE LOS CLIENTES PUEDAN TENER CITAS DE NEGOCIOS, REUNIONES DE TRABAJO	TATIANA FRANCOIS WALDO SARMIENTO	530181
E/2018-44882	14/11/18	SILENT UNITS GROUP	VENTAS, COMPRAS DE INMUEBLES Y CORREDORES DE BIENES RAÍCES.	ANTHONY EDUARDO SHAPER PRIETO	530373
E/2018-46613	19/11/18	SILOE OIL	ELABORACION Y VENTA DE ACEITE PARA USO DEL CABELLO	DOMINGO ANTONIO HILARIO LOPEZ	530626
E/2018-46865	20/11/18	SILVER LINE PROFESSIONAL	ELABORACIÓN Y VENTAS DE PRODUCTOS PARA CUIDADO DEL PELO, COSMÉTICOS, LOCIONES CAPILARES, ACEITES, SUSTANCIAS PARA LAVAR LA ROPA, LIMPIAR, PULIR, DESENGRASAR Y PRODUCTOS DE PERFUMERÍA.	HECTOR LUIS DELGADO NIEVES	530931
E/2018-45091	7/11/18	SIVATODO	REPARACIONES Y SERVICIOS A CONSULTORIOS ODONTOLÓGICOS REPARACIÓN Y MANTENIMIENTO DE LOCALES EQUIPOS Y ODONTOLÓGICOS	IVAN ADONIS TOLEDO NIVAR	529596
E/2018-45255	8/11/18	SKYONE.FS	CONSULTORÍA, ASESORÍA, INVESTIGACIÓN, ANÁLISIS DE MERCADO, COMPOSICIÓN, PLANIFICACIÓN, CERTIFICACIÓN, RE-CERTIFICACIÓN	NELSON MANUEL HERNANDEZ RODRIGUEZ	529667
E/2018-43767	8/11/18	SKYROCKET CAFE	CAFETERÍA, VENTAS DE JUGOS Y ALIMENTOS PREPARADOS. CAFÉ Y BOCADILLOS.	SKYROCKET GROUP, S.R.L.	529597
E/2018-44605	9/11/18	SL QUALITY PETROLEUM	IMPORTACION, DISTRIBUCION, COMPRA Y VENTA DE COMBUSTIBLES.	HECTOR RAFAEL ROMEO NICOLAS TAPIA Y ACOSTA	529837
E/2018-46539	19/11/18	SLAUD RECORDS	ESTUDIO DE GRABACIÓN, MEZCLA, MASTERING Y PRODUCCIÓN MUSICAL.	ALVARO JOSE ALCEQUIEZ ESTEVEZ	530576
E/2018-42699	7/11/18	SMARQ EQUIPMENT	ALQUILER DE EQUIPOS, CONSTRUCCIÓN, ARQUITECTURA, TASACIONES, INMOBILIARIA, Y OTROS SERVICIOS.	FIDEL ERNESTO MEDINA REYES	529529
E/2018-45266	14/11/18	SMART INVESTMENT MEJIA & BENDERS	VENTAS DE INMUEBLES Y ADMINISTRACION DE ALQUILERES DE INMUEBLES Y CONDOMINIOS. PRESTAMOS HIPOTECARIOS Y DE VEHÍCULOS.	MIGUEL ANGEL MEJIA ANDUJAR	530184
E/2018-45449	19/11/18	SMART KITCHEN SOLUTIONS 2000	VENTA, MANTENIMIENTO, SUMINISTRO DE EQUIPOS DE COCINA PARA USO INDUSTRIAL HOTELERO.	GABRIELLE VERRATTI BUCELLA	530557
E/2018-42686	8/11/18	SMART PHOTO STUDIO LOMBERT	SERVICIO FOTOGRÁFICO, ESTUDIO DE FOTOGRAFÍA, GRÁFICO EN GENERAL, IMPRESIÓN DIGITAL, LETREROS, VALLAS, DISEÑO GRÁFICO, SERIGRAFÍA, IMPRESIONES FULL COLOR, PUBLICIDAD	LUIS FRANCISCO LOMBERT LEDESMA	529547
E/2018-45198	8/11/18	SMARTECO SOLUTIONS	VENTA DE FILTROS DE AGUA, PANELES SOLARES, INVERSORES Y OTROS MÉTODOS ALTERNOS DE ENERGÍA.	HONEYUCKLE INVESTMENTS, S.R.L.	529542
E/2018-46376	16/11/18	SNACKS DEL REY	FABRICACIÓN, DISTRIBUCIÓN Y VENTA DE PICADERAS, TALES COMO PAPITAS, PLATANITOS, PALITOS DE QUESO Y DEMAS RELACIONADOS.	ERIK LEONARDO REYES ALDAPE	530514
E/2018-43145	15/11/18	SOLTIMAR GROUP	INVERSIÓN Y DESARROLLO EN EL SECTOR TURÍSTICO.	FABIOLA MARIA DISLA NUÑEZ	530444
E/2018-46004	14/11/18	SOLUCIONES ALMA REYES	SERVICIOS DE INGENIERÍA, MANTENIMIENTO DE EQUIPOS, SUPERVISIÓN DE PROYECTOS DE INGENIERÍA; CONSULTORÍA EN LAS ÁREAS INHERENTES A PROYECTOS DE INGENIERÍA Y CONSTRUCCIÓN	ENGELS AMAURY REYES MOREL, RUDDY MANUEL ALMONTE MATEO	530217
E/2018-45994	14/11/18	SOLUCIONES CALDERON HERNANDEZ SOCAHER	SERVICIOS DE CONTABILIDAD, ASESORÍA Y PRÉSTAMOS FINANCIEROS.	EUSEBIO CALDERON HERNANDEZ	530084
E/2018-37911	8/11/18	SOLUCIONES HONORIO G.	SERVICIOS ELECTROMECÁNICOS Y VENTA DE REPUESTOS.	HONORIO GARCIA CRUZ	529628
E/2018-45162	15/11/18	SOLUCIONES JOSALVEN	PRESTAMOS PERSONALES, HIPOTECARIOS.	JOSE ALBERTO VENTURA	530257
E/2018-45775	13/11/18	SOLUCIONES LETY	PRESTAMOS CON GARANTÍA, PRÉSTAMOS COMERCIALES, PERSONALES DE MAYOR Y MENOR GARANTÍA, COMPRAS, VENTAS, FINANCIAMIENTOS, HIPOTECAS	RAMÓN LEONEL VARGAS VARGAS	529963
E/2018-40334	8/11/18	SOLUCIONES NADORA RD	IMPORTACIÓN, COMPRA Y VENTA DE ALIMENTOS Y BEBIDAS, ARTÍCULOS DE LIMPIEZA E HIGIENE, ARTÍCULOS DE FERRETERÍA, DESECHABLES UTENSILIOS E INSUMOS DE COCINA	ALTAGRACIA RAMONA LOPEZ SANCHEZ	529579
E/2018-45893	13/11/18	SOLUCIONES PYR	SERVICIO EFICIENTE DE TRANSPORTE DE PAQUETERÍA DESDE EE.UU. HASTA SANTO DOMINGO, DISTRITO NACIONAL.	NATHALIE MICHELLE FERNANDEZ ANGELES	530151
E/2018-43284	24/10/18	SOLUCIONES VARMA	IMPRESIONES Y CREACIONES DE EVENTOS.	JHORDAN JOSE VARGAS PIMENTEL	529622
E/2018-43816	29/10/18	SOLUMETAL	CONSTRUCCIONES METÁLICAS, EN ACERO INOXIDABLE.	RAQUEL ILUMINIDA BALDEMORA LORA	530740
E/2018-47054	21/11/18	SONOGRAFIA DRA. OGANDO CAMILO	DIAGNOSTICO MEDICO POR IMÁGENES Y CONSULTA DE MEDICINA EN GENERAL	MIRIAN DORISBEL OGANDO CAMILO, STEFANY GONZALEZ OGANDO	530908
E/2018-45732	13/11/18	SOPRANO TRATTORIA	SERVICIOS GASTRONÓMICOS, PREPARACIÓN Y VENTAS DE COMIDAS Y BEBIDAS DE TODAS CLASES, INCLUYENDO BEBIDAS ALCOHÓLICAS	GISELLE CAROLINA VELEZ POZO	530187
E/2018-41627	20/11/18	SPHERE CONSTRUCTION	DEDICADA A LA COMPRA Y VENTA DE MATERIALES DE CONSTRUCCIÓN, MAQUINARIAS, EQUIPOS, ALQUILER DE HIERROS PARA PLATAFORMAS, DISEÑOS Y CONTRUCCION DE CASA	RAMON BIENVENIDO ESCANO GARCIA	530708
E/2018-45182	8/11/18	SPIRIT	ADMINISTRACIÓN Y ALQUILER DE LOCALES COMERCIALES, RESTAURANTES, CENTROS DE ESPARCIMIENTO, ESPACIOS DE TRABAJO COMPARTIDOS.	ARLINA MARIA SUAREZ PEÑA	529478
E/2018-45183	8/11/18	SPIRIT KIDS	SERVICIOS DE GUARDERÍA, EDUCACIÓN Y FORMACIÓN, SALA DE TAREA, ACTIVIDADES EXTRACURRICULARES INFANTILES	ARLINA MARIA SUAREZ PEÑA	529479
E/2018-44527	9/11/18	SPLENDORE RD SOLANO	ALQUILER DE EQUIPOS DE EVENTOS, SERVICIO DE ORGANIZACIÓN DE BODA Y CUMPLEAÑOS.	SMYRNA SOLANO BASTARDO	529766
E/2018-45351	12/11/18	SPORT SHOP CARIBBEANS TRAINING 2211	IMPORTACIÓN, EXPORTACIÓN, VENTA Y COMERCIALIZACIÓN DE ARTÍCULOS, ROPA DEPORTIVAS Y DE ENTRENAMIENTO AL MAYOR Y DETALLE	ALFREDO JOSE ROMERO MORALES	529883
E/2018-46779	20/11/18	SQUARE ONE	EN LA REPÚBLICA DOMINICANA LA VENTA DE PRODUCTOS COMESTIBLES, REALIZACIÓN DE ACTIVIDADES SOCIALES, EVENTOS	LUIS RAMON RODRIGUEZ PERALTA	530828
E/2018-46778	20/11/18	SQUARE ONE DINNER	EN LA REPÚBLICA DOMINICANA LA VENTA DE PRODUCTOS COMESTIBLES, REALIZACIÓN DE ACTIVIDADES SOCIALES, EVENTOS	LUIS RAMON RODRIGUEZ PERALTA	530827
E/2018-45174	19/11/18	STANHAROLD INDUSTRIAL	SERVICIOS DE LETREROS, VALLAS, MERCADEO, MARKETING, HERRERÍA, VENTA DE PRODUCTOS PUBLICITARIOS, MERCHANDISER Y OTRAS ACTIVIDADES DE PUBLICIDAD.	HAROLD MIGUEL ZAPATA MARTINEZ	530696
E/2018-45142	9/11/18	STAR PRODUCTS PHARMACEUTICAL	COMERCIALIZACIÓN Y VENTA DE PRODUCTOS FARMACÉUTICOS EN SENTIDO EN GENERAL.	OSIRIS ATAHUALPA GRULLON RUIZ	529824
E/2018-43810	29/10/18	STOGIE LADIES RD	PRODUCCIÓN VENTA Y DISTRIBUCIÓN DE CIGARROS Y TODOS SUS ACCESORIOS	MICHELLE ANTOINETTE GOEDE LLIBRE	530769
E/2018-45573	12/11/18	STRASMA CONSULTING	SERVICIOS DE CONSULTORÍAS, ASESORÍAS, ELABORACIÓN, EVALUACIÓN Y ADMINISTRACIÓN DE PROYECTOS, PROGRAMAS, PLANES DE INVERSIÓN	GIANLUCA RENGIFO GIL	529900
E/2018-46668	19/11/18	STRONGER MEDIA	PRODUCTORA DE OBRAS CINEMATOGRAFICAS, PUBLICIDAD, MARKETING Y ARTÍCULOS PROMOCIONALES, FOTOGRAFÍA Y VÍDEO.	HENRY GUARIONEX GARCÍA CABRERA	530677
E/2018-41415	8/11/18	STUDIO DENTAL H&S	ODONTOLÓGIA ESPECIALIZADA.	LISBETH GISELLE SOLER DE PEREZ	529523
E/2018-44738	8/11/18	SUBLITECH	VENTA DE CELULARES, ACCESORIOS, EQUIPOS TECNOLÓGICOS Y COPIADO.	FRANCISCO JAVIER FERNANDEZ SANCHEZ	529647

[210] EXP.	[220] SOL. FECHA	[561] NOMBRE COMERCIAL	[510] ACTIVIDAD	[730] SOLICITANTE	[111] REGISTRO
E/2018-46093	21/11/18	SUEÑOS DOMINICANOS ZHANG	RESTAURANTE, VENTAS DE PRODUCTOS ALIMENTICIOS, CIGARROS, FRUTAS, INFORMACIONES DE VIAJES, DESARROLLO DE ENERGÍA Y LOGÍSTICAS.	CHAO ZHANG	530826
E/2018-47419	23/11/18	SUGARPOP FACTORY	SERVICIOS DE RESPOTERÍA Y PANADERÍA.	NICOLE TURBI HERRERA	531013
E/2018-45589	12/11/18	SULUCIONES DE MADERA Y PINTURA SMP	SERVICIOS DE EBANISTERÍA, FABRICACIÓN DE TODO TIPO DE MUEBLES EN MADERA, REPARACIÓN, REMODELACIÓN Y PINTURA DE LOS MISMOS.	FELIX GIOVANNY GOMEZ ROSARIO	529863
E/2018-45942	13/11/18	SUMANDO PARA GANAR MIGUEL BURGOS	FUNDACIÓN SIN FINES DE LUCROS. DEDICADA A REALIZAR OBRAS DE BIEN SOCIAL: CHARLAS, ENCUENTROS, CURSOS Y TALLERES	MIGUEL AGAPITO BURGOS PEREZ	530129
E/2018-44596	2/11/18	SUMIN SUMINISTROS INDUSTRIALES	SUMINISTROS, MANTENIMIENTO, ALQUILERES, COMPRA Y VENTAS DE EQUIPOS, MATERIALES Y SUMINISTROS INDUSTRIALES.	DIONISIO VASQUEZ SANTANA , ALBA ROSA CASADO ESPINAL	529773
E/2018-42514	9/11/18	SUMISERVICIOS	VENTA DE TODO TIPO DE SUMINISTROS DE OFICINA, SUMINISTROS INDUSTRIALES Y MATERIALES GASTABLES PARA TODO TIPO DE EMPRESAS.	YONESMERLYN PERALTA CORPORAN	529720
E/2018-42247	8/11/18	SUMTRAVEL AGENCY	AGENCIA DE VIAJES VIRTUAL PARA LA VENTAS DE BOLETOS AÉREOS, CRUCERO, HOTELES LOCALES E INTERNACIONAL Y PAQUETES TURÍSTICO	JULIO CESAR FUENTES FUENTES	529528
E/2018-42289	16/11/18	SUN TRAVEL AGENCY SILUDI	VENTAS Y EJECUCIÓN DE SERVICIOS TURÍSTICOS, VENTA Y ALQUILER DE EQUIPOS Y MATERIALES RELACIONADOS AL TURISMO	HENDRY RAFAEL SANCHEZ HEREDIA	530393
E/2018-45138	20/11/18	SUNNY POWER	HOLDING VENTA DE ENERGÍA Y GESTIÓN DE PLANTAS FOTOVOLTAICAS.	JEAN-CHRISTOPHE BESTAUX REINERT	530706
E/2018-45690	12/11/18	SUNVOTE LATAM	VENTA DE SISTEMA DE VOTACIÓN ELECTRÓNICO MEDIANTE UN SOFTWARE Y EQUIPOS DE INFORMATIVA.	JORGE EMILK CAMINERO RAPOSO	530009
E/2018-45948	13/11/18	SUPER CARIBE REG	REPUESTOS DE VEHÍCULOS, ELÉCTRICOS, GOMAS, IMPORTACIÓN DE VEHÍCULOS Y PIEZAS	WUBIN ZHENG	530132
E/2018-46239	15/11/18	SUPER COLMADO DOM NUN	VENTA DE LOS PRODUCTOS DE LA CANASTA FAMILIAR, TALES COMO: PRODUCTOS COMESTIBLES, DESECHABLES, DE LIMPIEZA, BEBIDAS Y VEGETALES.	DOMINGO MANUEL NUÑEZ CASTILLO	530346
E/2018-45213	15/11/18	SUPER COLMADO J.A.P	VENTA DE PROVISIONES ALIMENTICIAS, BEBIDAS EN GENERAL, PRODUCTOS DE LIMPIEZA Y DE HIGIENE PERSONAL.	JORGE ARTURO PEÑA	530375
E/2018-45520	9/11/18	SUPER COLMADO SHARON	VENTAS DE PROVISIONES ALIMENTICIAS, BEBIDAS EN GENERAL, PRODUCTOS DE LIMPIEZAS Y DE HIGIENE PERSONAL.	SHARON ALFREDO LLUBERES CASTILLO	529861
E/2018-44933	7/11/18	SUPER MARTE SANTOS JAVIER JIMENEZ	COMPRA Y VENTA DE PRODUCTOS COMESTIBLES.	SANTO JAVIER JIMENEZ	529361
E/2018-45028	7/11/18	SUPERMERCADO ALIADO	COMPRA Y VENTA AL POR MENOR DE PRODUCTOS COMESTIBLES, AGRÍCOLAS Y MANUFACTURADOS.	CHING LUN WONG DE HO	529543
E/2018-44926	19/11/18	SUPERMERCADO CONAVILLA	VENTA DE PRODUCTOS COMESTIBLES.	JOSEFINA JESUS	530691
E/2018-45257	8/11/18	SUPERMERCADO MANOLIN	COMPRA Y VENTA DE PROVISIONES COMESTIBLES Y NO COMESTIBLES.	SUPERMERCADO MANOLIN, EIRL	529621
E/2018-44394	1/11/18	SUPERNOVA BUSINESS INTELLIGENCE GROUP	INVESTIGACIÓN, CONSULTORÍA EMPRESARIAL Y POLITICA, ESTUDIOS, ENCUESTAS, MARKETING, COMUNICACIÓN ESTRATÉGICA, PUBLICIDAD, RELACIONES PÚBLICAS	MARIE PIER ACEVEDO ALVAREZ	529743
E/2018-41944	8/11/18	SUPLE COMERCIAL H.C.F.	VENTA DE PROVISIONES AL POR MAYOR Y DETALLE DE ARTÍCULOS PARA EL HOGAR TALES COMO: VENTANAS, ESTUFAS, NEVERAS, LAVADORAS, MESAS JUEGOS DE COMEDOR.	FRANDY BAEZ ALBERTO	529624
E/2018-45970	16/11/18	SUPLISOLUTION AUS	VENTA DE MATERIALES GASTABLE MÉDICOS Y MATERIALES GASTABLES DE OFICINAS.	MARIA ISABEL SANCHEZ DE LOS SANTOS, ALPHONSE JUNIOR MAIGNAN	530797
E/2018-45947	13/11/18	SUPLYBELLA BEAUTY CARE	COMERCIALIZACIÓN, VENTA Y DISTRIBUCIÓN DE ARTÍCULOS DE BELLEZA, TEXTILES Y PRODUCTOS DESTINADOS PARA LA MUJER	KERLA ANTIGUA MORENO	530131
E/2018-45783	14/11/18	SUPPLY SERVICE GUZMAN SUAREZ	COMERCIALIZACIÓN Y VENTAS AL POR MAYOR Y AL DETALLE DE PROVISIONES ALIMENTICIAS, PRODUCTOS DESECHABLES, PRODUCTOS DE LIMPIEZA Y AFINES.	DIOGENES ANTONIO GUZMAN SUAREZ	530142
E/2018-44725	9/11/18	SVIAT IMPORT & EXPORT	IMPORTACIÓN, DISTRIBUCIÓN Y COMPRA VENTA DE ARTÍCULOS DE FERRETERÍA, MATERIALES Y EQUIPOS DE CONSTRUCCIÓN EN GENERAL	LAURY MERCEDES VELÁZQUEZ SALADIN, BOYAN IVANOV BOYKINSKI	529838
E/2018-45667	12/11/18	SWEETERIE	SERVICIOS DE RESPOTERÍA, PASTELERÍA, VENTA DE DULCES, CATERING, FESTEJOS, CURSOS, Y ENTRENAMIENTO DE COCINA.	AMBAR DEL CARMEN VASQUEZ MARTINEZ	530003
E/2018-46442	16/11/18	SYOLOGIC CYBERSECURITY	SERVICIO DE CONSULTORÍA, ASESORÍA, IMPLEMENTACIÓN, AUDITORIA Y SOPORTE EN MATERIA DE SEGURIDAD INFORMÁTICA, CIBERCRIMINALIDAD Y TECNOLOGÍA DE INFORMACIÓN.	JOEL LEONEL ABREU DOMINGUEZ	530694
E/2018-45161	8/11/18	SYSTEMS TECHNOLOGY RAF GROUP	INSTALACION, DISEÑO Y ASESORIA DE SISTEMAS INFORMATICOS SOFTWARE Y HARDWARE DE TODO TIPO DE EQUIPOS TECNOLOGICOS	RAFAEL DE JESUS GARCIA SABATER	529493
E/2018-43188	12/11/18	T&C MEGA CORTE Y DOBLEZ	IMPORTACIÓN Y COMPRA LOCAL DE METALES Y ACCESORIOS PARA LA VENTA, ASI COMO CORTES Y DOBLEZ DE TODO TIPO DE METALES.	ANTONIO DE JS. ACEVEDO GONZALEZ, CRISTIAN RAFAEL ACEVEDO GONZALEZ	529932
E/2018-46390	16/11/18	TAAPHARMACEUTICA	COMPRA VENTA AL POR MAYOR Y DETALLE Y FABRICACIÓN DE PRODUCTOS Y EQUIPOS FARMACÉUTICOS	HENNSSEN GUILLERMO ALVAREZ FRIAS	530516
E/2018-42932	8/11/18	TABACALERA JVM	ELABORACIÓN DE CIGARROS HECHOS A MANO, ELABORACIÓN DE CAJAS PARA CIGARROS, CERILLOS EXPORTACIÓN E IMPORTACIÓN DE CIGARROS, COMPRA Y VENTA DE TABACO.	JOEL VAZQUEZ	529644
E/2018-45664	12/11/18	TABACOM	IMPORTACIÓN, EXPORTACIÓN, FABRICACIÓN Y COMERCIALIZACIÓN DE TODO TIPO DE PRODUCTOS DERIVADOS DEL TABACO.	REMBERTO ANDRES ESTRELLA GOMEZ	530325
E/2018-45267	14/11/18	TAEI	SERVICIOS DE BELLEZA Y ESTÉTICA, MASAJES CORPORALES, CUIDADO DE LA PIEL, SPA Y LA COMERCIALIZACIÓN DE PRODUCTOS DE BELLEZA, EXTENSIONES DE CABELLO, ESTÉTICA, ROPA, CALZADOS Y ACCESORIOS.	TANIA HELENE PUIG BUCHEL	530176
E/2018-46129	16/11/18	TALLER DE HERRERÍA JOSE LUIS REYNOSO	TALLER DE HERRERÍA EN GENERAL.	JOSE LUIS REYNOSO CEPEDA	530511
E/2018-45166	8/11/18	TALLER DE HERRERÍA OSIRIS SANTOS	SERVICIOS DE TALLER DE HERRERÍA.	OSIRIS SANTOS AGRAMONTE	529495
E/2018-44231	8/11/18	TALLER DE MECANICA LUIS NAZARIO	SOLDADURA Y MECÁNICA DE VEHÍCULOS PESADOS.	LUIS DANIEL NAZARIO ABREU	529645
E/2018-46723	19/11/18	TASTY PASTELITOS	COMPRA, VENTA Y DISTRIBUCIÓN DE PRODUCTOS DE ELABORACION CON HARINA Y OTRAS MATERIAS PRIMAS SIMILARES.	YAQUILENDIS RUDELKIS TEJADA TEJADA	530630
E/2018-41536	8/11/18	TATICA NAIL & BEAUTY BAR	SERVICIOS DE MANICURE Y PEDICURE, SALÓN DE BELLEZA Y UÑAS ACRÍLICAS, COMPRA Y VENTA DE PRODUCTOS DE BELLEZA.	SHEILA FRANCESCA SOLER PEÑA	529525
E/2018-46273	15/11/18	TAVAN CARIBE	DESARROLLO TÉCNICO, FABRICACIÓN Y COMERCIALIZACIÓN DE PRODUCTOS FERTILIZANTES PARA USO AGRÍCOLA, DESARROLLO PROFESIONAL Y COMERCIAL DE CONSULTORÍA AGRO ALIMENTARIA	TAVAN CARIBE	530454
E/2018-46198	15/11/18	TAVERTECH	SERVICIOS DE CONSULTORÍA, ANÁLISIS, DISEÑO, IMPLEMENTACIÓN, INTEGRACIÓN, EJECUCIÓN, COMERCIALIZACIÓN Y ADMINISTRACIÓN DE SISTEMAS DE INFORMACIÓN HARDWARE Y/O SOFTWARE.	FRANCISCO DE JESUS TAVERAS RODRIGUEZ	530317
E/2018-46611	19/11/18	TAXI PUÑAL	SERVICIOS DE TRANSPORTE DE PASAJEROS, TAXI.	JOSE ANTONIO CEPEDA	530625
E/2018-47094	21/11/18	TECNOGALLOS TV PRODUCTIONS	SERVICIOS DE PROMOCIÓN Y PUBLICIDAD PARA EMPRESAS	MANUEL RAMON PERELLO MEJIA	530901
E/2018-45018	7/11/18	TELEDICION	COMPRA, VENTA, ALQUILER Y ADMINISTRACIÓN DE INMUEBLES, BIENES RAICES.	TELEDICION, S.R.L.	529473
E/2018-45408	9/11/18	TELEFONERO	COMPRA, VENTA, DISTRIBUCIÓN, IMPORTACIÓN Y EXPORTACIÓN DE EQUIPOS TELEFÓNICOS, CELULARES	RAFAEL ANTONIO PAULINO CERDA	530071
E/2018-45331	8/11/18	TEMPLO BIBLICO TRINA MOYA DE VASQUEZ	ENTIDAD SIN FINES DE LUCRO DEDICADA A TRABAJAR CON NIÑOS EN EL AREA ESPIRITUAL, CURRÍCULO DE VALORES	TEMPLO BIBLICO TRINA MOYA DE VASQUEZ	529799
E/2018-42000	16/10/18	TENEDORA XAVILONE	SERVICIOS MÉDICOS DE SALUD.	TENEDORA XAVILONE, S.A.S.	530774
E/2018-45977	14/11/18	TERAPIA AL ALCANCE DE TODOS TAT	SERVICIOS DE TERAPIAS A UN PRECIO POPULAR, ENTRE LOS SERVICIOS QUE OFRECEMOS ESTÁN: TERAPIA INDIVIDUAL, TERAPIA FAMILIAR, TERAPIA DE PAREJA Y SEXUAL	CARMEN VIRGINIA RODRIGUEZ SANCHEZ	530079
E/2018-45894	15/11/18	TEST POLYGRAPH COMPANY AP	SERVICIOS DE POLIGRAFÍA.	ROBERT JOSE ANTONIO ABREU PEÑA	530357
E/2018-44250	21/11/18	TETRA SOLUTIONS CONSULTING	SERVICIOS DE CONSULTORÍA EN SOLUCIONES EMPRESARIALES, VENTA DE LICENCIAS DE SOFTWARE.	CLAUDIO DIOGENES MEDINA MENDEZ	530794
E/2018-45637	12/11/18	THE BEACH CLUB CANA BAY	COMPRA Y VENTA DE ALIMENTOS Y BEBIDAS, SERVICIOS DE GASTRONOMÍA, BEBIDAS Y SERVICIOS AL CLIENTE.	EVAGRIO SANCHEZ CAMPO, CANA BAY SRL	529880
E/2018-45414	12/11/18	THE BLACK PORK SHOP	COMERCIALIZACIÓN DE CARNES CRUDAS Y COCIDAS Y BEBIDAS A NIVEL NACIONAL.	ANGEL STALIN CARRASCO NOLASCO	529888
E/2018-46343	15/11/18	THE BURLEY	SERVICIO DE COMERCIALIZACIÓN, GESTIÓN, PRODUCCIÓN, ELABORACIÓN, ALMACENAMIENTO, CONSIGNACIÓN, TRANSPORTE, INTERMEDIACIÓN, COMISIÓN	FRANCISCO JOSE PADILLA MERCEDES	530422
E/2018-46493	16/11/18	THE HEIGHTS	ESTABLECIMIENTO DE BAR-TAPAS, ORGANIZACIÓN DE EVENTOS Y ACTIVIDADES FESTIVAS, EXPENDIÓ DE ALIMENTOS Y BEBIDAS ALCOHÓLICAS Y PRESENTACIONES ARTÍSTICAS.	ELPIDIO MANUEL RODRIGUEZ RODRIGUEZ	530467
E/2018-42352	29/10/18	THE MARTE-AYBAR CLOSET PREMIUM	VENTA Y COMERCIALIZACIÓN DE PACAS DE ROPA, TANTO NUEVAS COMO USADAS, ASÍ COMO TAMBIÉN OTROS PRODUCTOS TEXTILES.	DIOSMERI ALTAGRACIA AYBAR	529550
E/2018-45171	8/11/18	THE SALTY DONUT	RESTAURANT, BAKERY, PANADERÍA, VENTA DE TODA CLASE DE BEBIDAS, ENTRETENIMIENTO.	JULIO CESAR MARTINEZ LANTIGUA	530051
E/2018-45463	9/11/18	THE SIMBA PROJECT	DEDICARSE AL RESCATE, RECUPERACIÓN, FOSTER, SANACIÓN, COLOCACIÓN EN HOGAR PERMANENTE DE ANIMALES DESAMPARADOS Y/O REMOVIDOS DE HOGARES PREVIAMENTE CONOCIDOS COMO ABUSIVOS.	KARINA MACIELLE MATEO SANCHEZ	529704
E/2018-47109	22/11/18	THE STEAL	COMPRA Y VENTA DE ROPA, ZAPATOS, CARTERAS, ACCESORIOS Y DEMÁS PIEZAS PERSONALES PARA DAMAS Y CABALLEROS	EVA MASSIEL PEÑA BATISTA	530974
E/2018-46402	16/11/18	THE SUPREME LOUNGE DK	EXPENDIÓ DE BEBIDAS ALCOHÓLICAS Y ENTRETENIMIENTOS.	DANNY TAVERAS LOPEZ	530487
E/2018-43381	14/11/18	THINKFAST	IMPORTACIÓN Y EXPORTACIÓN DE EQUIPOS TECNOLÓGICOS, FARMACÉUTICOS, VENTAS DE EQUIPOS TECNOLÓGICOS	ISABEL MANUEL RIVERA LANGUASCO	530274
E/2018-46849	20/11/18	THN BROUGHTON	PRODUCCIÓN, COPRODUCCIÓN, RODAJE, COMERCIALIZACIÓN DE PELÍCULAS CINEMATOGRAFICAS, EN GENERAL	PRENDA DE DIOS TORRES PAULINO	530849
E/2018-46677	19/11/18	TICS CONSULTORES	ASESORÍA DESARROLLO DE APLICACIONES A LA MEDIDA, INSTALACIONES DE REDES DE COMUNICACIÓN DE DATOS, ASESORÍA DE DESARROLLO ORGANIZACIÓN, CALIDAD Y DE GESTIÓN HUMANA.	YOCAREN NIVAR GONZALEZ	530870
E/2018-44770	14/11/18	TIENDA ARROYO DURAN	VENTA DE ROPA PARA DAMAS Y CABALLEROS Y ACCESORIOS.	LEIDY STEPHANIE ARROYO DURAN	530283
E/2018-43331	25/10/18	TIENDA CHINA LA MODA MODERNA	VENTA AL POR MAYOR DE PRENDAS DE VESTIR, ROPA Y ACCESORIOS PARA DAMAS, NIÑOS Y CABALLEROS, ARTÍCULOS PARA EL HOGAR.	TIENDA CHINA LA MODA MODERNA SRL	529583
E/2018-46541	21/11/18	TIENDA GRISBEILLY	VENTA DE ROPA, ZAPATOS, PERFUMES, ACCESORIOS Y ARTÍCULOS PARA EL HOGAR.	ROCIO PICHARDO DE HERRERA	530852
E/2018-46300	15/11/18	TIENDA LIBRERIA CARIDAD	VENTA DE LIBROS CRISTIANOS, BIBLIAS, PANDERETAS, LIBROS DE ESTUDIOS, IMPRENTA DE T-SHIRT, SACAR COPIAS, VENTA DE COLCHAS, ROPAS Y ZAPATOS.	CARIDAD GONZALEZ DE ENCARNACION	530433
E/2018-46853	20/11/18	TIENDA NATURISTA CERO PANZA	VENTA Y COMERCIALIZACIÓN DE PRODUCTOS NATURALES PARA EL ESTREÑIMIENTO, BAJAR DE PESO Y AFINES.	MARCOS ANTONIO GUZMAN CONCEPCION	530747
E/2018-44024	9/11/18	TIENDA SHENG YUAN	VENTA DE PRENDAS DE VESTIR, ACCESORIOS Y CALZADOS.	MINGLI ZHENG	529734
E/2018-46222	15/11/18	TIENDA Y VARIEDADES ALEJANDRINA	VENTA Y COMPRA DE ROPAS Y ACCESORIOS DENTRO Y FUERA DEL PAÍS	ALEJANDRINA SUERO	530331
E/2018-45424	14/11/18	TIJO'S CAR WASH	SERVICIOS DE LAVADO DE AUTOS Y VENTA DE BEBIDAS.	JUAN RAFAEL ZAPATA SANCHEZ	530174

[210] EXP.	[220] SOL. FECHA	[561] NOMBRE COMERCIAL	[510] ACTIVIDAD	[730] SOLICITANTE	[111] REGISTRO
E/2018-43562	20/11/18	T'LEQUIA 23	ORGANIZACIÓN DE EVENTOS AUDIOVISUALES, VENTA Y ALQUILER DE EQUIPOS AUDIOVISUALES Y ESTRUCTURAS, VENTA DE VEHÍCULOS DE MOTOR, VENTA DE ROPA, ZAPATOS, AGENCIA PUBLICITARIA	ALTAGRACIA CLEOPATRA PAULINO PAULINO	530776
E/2018-45221	8/11/18	TOCAYO INVESTMENTS	ADMINISTRAR INMUEBLES, DESARROLLO INMOBILIARIO, EXPLOTACIÓN DE MINAS, EXTRACCIÓN DE MINERALES Y TODO TIPO DE COMPONENTES.	SANTOS NICOLAS RODRIGUEZ	529551
E/2018-45061	7/11/18	TOMA 3 MEDIOS AUDIOVISUALES	PRODUCCIÓN DE MEDIOS AUDIOVISUALES, ENFOCADOS EN SUS OBJETIVOS ESPECÍFICOS, EN LA PRODUCCIÓN DE VÍDEOS CORPORATIVOS	TOMA 3 MEDIOS AUDIOVISUALES, S.R.L.	529608
E/2018-46639	19/11/18	TOQUEARTE DECORACIÓN & RECICLAJE	DECORACIÓN CON MATERIALES RECICLADOS Y OBJETOS ARTESANALES.	ANTHONY CHRISTIAN PIERRE LAFFONT	530653
E/2018-42451	8/11/18	TORRE NOU	ADMINISTRACIÓN DE CONDOMINIO O TORRE DE APARTAMENTOS.	CONSTRUCTORA DEL PAIS, S.R.L. (CODELPA)	529649
E/2018-45599	12/11/18	TOSTADO COFFEE ROASTER HAZLO SIMPLE	SIEMBRA, PRODUCCIÓN, PREPARACIÓN, MANIPULACIÓN, ALMACENAJE, TOSTADO, IMPORTACIÓN DE UTENSILIOS, EQUIPOS E INSUMOS	LOHENDY ADYNEL TIBURCIO CABRAL	530296
E/2018-43007	23/10/18	TOYS N ME	VENTA DE JUGUETES PARA NIÑOS.	JUAN CARLOS GONZALEZ BRUGAL	529533
E/2018-45506	13/11/18	TRADINGWAVES FUSION	ASESORÍA EN MATERIA FINANCIERA Y ECONÓMICA, INVERSIONES EN PLATAFORMAS DIGITALES PARA COBROS, COMPRA Y VENTA DE CUENTAS POR COBRAR.	FELIX ALBERTO NUÑEZ SUERO	530085
E/2018-43434	25/10/18	TRANSFORMA RD	ASOCIACIÓN SIN FINES DE LUCROS QUE TIENE POR OBJETO ESTUDIAR Y ANALIZAR LOS TEMAS SOCIALES Y POLÍTICOS QUE AFECTAN A LA SOCIEDAD DOMINICANA.	YURI ENRIQUE RODRIGUEZ LORENZO	529584
E/2018-46395	16/11/18	TRANSKER LOGISTICS	SERVICIOS DE ASISTENCIA, IGUALS DE SERVICIOS, PLANIFICACIÓN, DESARROLLO, INTELIGENCIA DE NEGOCIOS, INVESTIGACIÓN, ORGANIZACIÓN	FRANCISCO ALEJANDRO LEBREAU ACEVEDO	530517
E/2018-45403	9/11/18	TRANSPORTE & ACARREOS SUAREZ NUÑEZ	SERVICIOS DE TRANSPORTE PÚBLICO, PARA MUDANZA, ACARREOS, RESORT Y VIAJES.	ILEANA MARLENY NUÑEZ JAQUEZ	529709
E/2018-46537	19/11/18	TRANSPORTE DUVAL	PROPORCIONAR SERVICIOS DE TRANSPORTE Y LOGÍSTICA EN EL TRASLADO Y ENTREGA DE MERCANCÍA EN TODO EL TERRITORIO NACIONAL E INTERNACIONAL.	JOSE LUIS RODRIGUEZ VARGAS	530574
E/2018-44034	16/11/18	TRANSPORTE J.WILMIR	SERVICIOS DE TRANSPORTE DE CARGA.	ENEFERTY CRUZ CAMBERO, JOSE ANTONIO FLORES ALMONTE	530549
E/2018-45898	13/11/18	TRANSPORTE TITO	TRANSPORTE TURÍSTICO Y EJECUTIVO A NIVEL NACIONAL	FRANCISCO GONZALEZ NUÑEZ	530010
E/2018-44664	7/11/18	TRANSPORTE Y CARGA ALEXANDER EL GRANDE	TRANSPORTE DE TODO TIPO DE CARGA.	MANUEL ALEXANDER TAVERAS DISLA	529694
E/2018-22924	13/11/18	TRANSPORTE Y CONSTRUCCIONES MHL	CONSTRUCCIONES GENERALES DE INGENIERÍA CIVIL, CARRETERA, TRANSPORTE Y ALQUILER DE EQUIPOS.	ANDERSON OMAR ACENCIO PERALTA, MARIBEL HENRIQUEZ LOPEZ	529981
E/2018-44932	7/11/18	TRES A&C ALIMENTOS Y SERVICIOS	IMPORTACIÓN, EXPORTACIÓN, COMPRA, PRODUCCIÓN, DISTRIBUCIÓN Y VENTA DE TODO TIPO DE ALIMENTOS, BEBIDAS, UTENSILIOS, EQUIPOS Y DESECHABLES	ALBERTO ARREDONDO	529360
E/2018-34573	19/11/18	TRILLOS DEL HIGUERO 17K/7K	REALIZAR EVENTOS Y ENTRENAMIENTOS DEPORTIVOS.	ANA CRISTINA DE FATIMA MATOS RODRIGUEZ	530645
E/2018-45126	8/11/18	TRIPDOMI	EMPRESA DEDICADA A RESERVAS DE VIAJES, TOUR, ACTIVIDADES, VUELOS, HOTELES, RENTAS A TRAVÉS DE UN SITIO WEB.	JOSE OSVALDO RIOS DURAN	529992
E/2018-43556	19/11/18	TROLL CARIBE INVESTMENTS	INVERSIONES INMOBILIARIAS	CIRO RENATO CASCELLA PARISO	530736
E/2018-45002	8/11/18	TRUE SOLUTIONS TRADING VEGA REAL	VENTA DE MATERIALES GASTABLES Y EQUIPOS DE OFICINA, EQUIPOS MÉDICOS, GESTIÓN Y ASESORAMIENTO Y PRESTADORA DE SERVICIOS RELACIONADOS.	CLAUDIA CAMERIS DE LOS SANTOS CARRASCO	529661
E/2018-46095	14/11/18	TRYNEX	ORGANIZACION DE EVENTO DE INTERCAMBIO CULTURAL, ASESORIA MIGRATORIA, VIAJES.	JOSE IGNACIO POLANCO	530153
E/2018-43573	7/11/18	TU ESTILO SALON BY WANDA FRICA	VENTA Y SERVICIOS DE PRODUCTOS DE BELLEZA.	WANDA IVONNE FRICA ADAMES	529590
E/2018-46488	16/11/18	TU PACK	SERVICIOS DE ENVÍOS Y RECIBIR DE PAQUETES.	RINA ODALIS VARGAS DE GARCIA	530465
E/2018-44970	7/11/18	TURSEL INVESTMENT	DESARROLLO Y PROMOCIÓN TURÍSTICA	FABIOLA MARIA DISLA NUÑEZ	529347
E/2018-46834	20/11/18	TVR TRADING	VENTA DE UTENSILIOS, INGREDIENTES, MENAJES, EMPAQUES PARA EL USO EN PANADERÍAS, REPOSTERÍAS E INDUSTRIA DE ALIMENTO, ASÍ COMO LLEVAR A CABO ASESORÍAS COMERCIALES Y TÉCNICAS.	ZOILA TERESITA DE LOS M VARGAS REYES	530818
E/2018-46658	19/11/18	ULTRAVIOLET CLEANING SOLUTIONS	SERVICIOS DE LIMPIEZA EN GENERAL.	HECTOR BONILLA HENRIQUEZ, RAMON ESTEBAN GOMEZ	530673
E/2018-45891	13/11/18	UNIDAD DE SERVICIOS DE INGENIERÍA Y ARQUITECTURA-USIASA	ELABORACIÓN, DIRECCIÓN DE PROYECTOS DE INGENIERÍA Y ARQUITECTURA, CONSTRUCCIÓN EN GENERAL; HIPOTECAS, PRESTAMOS, FINANCIAMIENTOS EN GENERAL; BIENES RAÍCES	MARIO CESAR FERRAN	530077
E/2018-42984	23/10/18	UNIDAD OFTALMOLOGICA DR BURROUGHS	UNIDAD DE OFTALMOLOGIA DEDICADA A CONSULTAS DE OFTALMOLOGIA, PROCEDIMIENTOS QUIRURGICOS, ESTUDIOS DIAGNOSTICOS, ORTOPTICA, CONTACTOLOGIA.	CARLOS JUAN BURROUGHS PICHARDO, AMELIA BERENICE BRETON ACOSTA DE BURROUGHS	529571
E/2018-45436	9/11/18	UNIÓN NACIONAL DE TRANSPORTISTAS UNATRANS	ORGANIZAR, REPRESENTAR, EDUCAR, DEFENDER LOS DERECHOS Y BUSCAR SOLUCIONES A LOS PROBLEMAS DE LOS TRANSPORTISTAS DOMINICANOS.	SAN JOSE SALDIVAR BAEZ	530075
E/2018-44459	15/11/18	UNPASOES	SIN FINES LUCRO ORIENTADA AL DESARROLLO SOSTENIBLE, EN LA REGION DEL ESTE.	WINSTON BALAGUER M. JOSE GOICO CUEVAS, HIKARO VALDEZ NUÑEZ	530384
E/2018-45189	19/11/18	URBAN BEEKEEPER UB-809	PRODUCCIÓN, COMERCIALIZACIÓN, DISTRIBUCIÓN, VENTA DE MIEL Y TODOS LOS PRODUCTOS QUE DE ELLA SE DERIVEN.	ARTURO JESUS ANSELMO PAULINO MONTAS	530707
E/2018-44425	7/11/18	URBANIZACIÓN GOLDEN VILLAGE	PROYECTO INMOBILIARIO DE SOLARES, VIVIENDAS RESIDENCIALES Y CONDOMINIOS	ANA MERCEDES FERRERA POLANCO	529670
E/2018-46347	15/11/18	USA RING	IMPORTACIÓN, VENTA Y DISTRIBUCIÓN DE EQUIPOS DE SEGURIDAD.	JOHNNY RODRIGUEZ PALEN	530424
E/2018-44545	8/11/18	V.O THE BLESSING	SERVICIOS PRESTADOS PARA ALOJAMIENTO, EL ALBERGUE, HOSPEDAJE POR HOTELES Y PENSIONES PARA NACIONALES Y TURISTAS.	ALBERTO DE JESUS POLANCO, SILVIO TEODULO PAULINO SANTOS	529768
E/2018-45923	13/11/18	VACATION STORE DOMINICANA	AGENCIA DE VIAJES	WISTON JULIO CRUZ MARTINEZ	530117
E/2018-46101	14/11/18	VALENDEZ SOLUCIONES INMOBILIARIA VALZ	LA SOCIEDAD TENDRÁ POR OBJETO BIENES RAÍCES EN GENERAL, CONSULTORÍA INMOBILIARIA, BASE DE DATOS INMOBILIARIOS	KATHERINE VALERIO SIME, EDWARD JOSE HERNANDEZ CRUZ	530251
E/2018-45606	12/11/18	VALERIE AGENCIA DE EMPLEO	AGENCIA DE EMPLEO DOMESTICA.	CARLOS ALBERTO LOPEZ ROSARIO	529872
E/2018-46310	15/11/18	VANESSA TRAVEL	SERVICIOS DE AGENCIA DE VIAJES, VENTA DE BOLETOS AÉREOS, EXCURSIONES, PAQUETES VACACIONALES, ASESORIA MIGRATORIA.	ANGELA VANESSA FONDEUR MARTINEZ	530436
E/2018-46525	16/11/18	VARIETADES JOFECONALE	IMPORTACIÓN, EXPORTACIÓN, VENTAS DE Y GESTIÓN DE BIENES Y SERVICIOS COMO: MUEBLES PARA CENTROS EDUCATIVOS, ARTÍCULOS DE LIMPIEZAS, HIGIENE, COCINA	ALBERTO PICHARDO LOPEZ, ALEJANDRO VENTURA DECEÑA	530474
E/2018-46549	19/11/18	VARMECAS	VENTA Y DISTRIBUCIÓN DE MATERIAL GASTABLE, MATERIALES PLÁSTICOS Y SUMINISTROS PARA ÁREA DE LA SALUD (CLÍNICAS, HOSPITALES) Y ÁREA DE ALIMENTOS Y BEBIDAS (RESTAURANTES).	ARTURO DE JESUS VARGAS ESPINAL	530581
E/2018-45288	8/11/18	VENDEX	SERVICIOS WEB DE PUBLICACIÓN EN LINEA DE ANUNCIOS CLASIFICADOS.	RAUL AMAURY MENDEZ DIAZ	529577
E/2018-40082	15/11/18	VENTA, ALQUILER Y REPARACION DE EQUIPOS ABAD	REPARACIÓN, COMPRA Y VENTA DE EQUIPOS DE LA CONSTRUCCIÓN, TALES COMO TALADROS, PLANTAS ELÉCTRICAS, BOMBAS SUMERGIBLES	JORGE ALBERTO ABAD GARCIA	530294
E/2018-40068	13/11/18	VICTRIX INGENIERIA	LA CONSTRUCCIÓN, EL DISEÑO, LA INTERVENTORÍA, LA COMERCIALIZACIÓN DE MATERIALES, CONSULTORÍA Y LA ASESORÍA EN INGENIERÍA CIVIL, ELÉCTRICA, MECÁNICA Y DE TELECOMUNICACIONES.	GILBERTO JURADO PABON	530023
E/2018-41248	16/11/18	VIHAMAS	OPERACIÓN Y ADMINISTRACIÓN DE APARTAHOTELES.	EDUARDO RAFAEL FERMÍN GARCÍA	530528
E/2018-36584	15/10/18	VILLA COLLECTION	LA FABRICACIÓN, VENTA Y DISTRIBUCIÓN DE MUEBLES Y MOBILIARIO DE TODO TIPO, INTERIOR Y EXTERIOR.	VILLA COLLECTION SRL	530290
E/2018-46534	19/11/18	VILLAR COMERCIAL TU AHORRO	VENTAS DE PRODUCTOS DE PROVISIONES DE CONSUMO; ARROZ, ACEITE, EMBUTIDOS, LÁCTEOS, AZÚCAR, VEGETALES, BEBIDAS	MARIORBEL MOYA MARTINEZ	530573
E/2018-45924	13/11/18	VIMAR	VENTA AL POR MAYOR DE MÁQUINAS, EQUIPOS E IMPLEMENTOS DE USO EN LA CONSTRUCCIÓN.	MARIO ANTONIO VIÑAS STERLING	530120
E/2018-45352	12/11/18	VISUAL SPORT CARIBBEANS TRAINING GROUP-PMD	VENTA, COMERCIALIZACIÓN, DISTRIBUCIÓN Y FABRICACIÓN DE TODO TIPO DE OBJETOS DEPORTIVOS, ASÍ COMO MATERIALES DEPORTIVOS A NIVEL NACIONAL E INTERNACIONAL	ALFREDO JOSE ROMERO MORALES	529986
E/2018-46574	19/11/18	VISUS EYEWEAR	COMPRA, VENTA, IMPORTACIÓN Y EXPORTACIÓN AL POR MAYOR Y AL DETALLE DE MONTURAS DE LENTES OFTÁLMICAS Y DE SOL.	ROSARIO ALTAGRACIA SANG FUNG	530593
E/2018-45727	12/11/18	VITALTECH	INSTALACION Y MANTENIMIENTO DE SOFTWARE Y DE EQUIPOS TECNOLOGICOS. IMPLEMENTACION DE SISTEMAS CIBERNETICOS DE SEGURIDAD	E&M INTERNATIONAL CONSULTING S.R.L	530046
E/2018-46097	14/11/18	VIVERO ORQUÍDEAS DEL BOSQUE	IMPORTACIÓN, COMPRA, VENTAS Y ALQUILER DE PLANTAS Y ARTÍCULOS DE JARDINERÍA, DISEÑO DE JARDINES, PAISAJISMO, FLORISTERÍA Y AFINES.	MARTHA RAMONA MENDEZ DE FERNANDEZ, MERCEDES RAQUEL MENDEZ SENA	530268
E/2018-40507	14/11/18	VOXMUJER	ASOCIACIÓN SIN FINES DE LUCRO CUYO OBJETO SERÁ EL EMPODERAMIENTO FEMENINO QUE TRAE POSICIONAMIENTO DE LA OPINIÓN DE LA MUJER EN TEMAS DE TRASCENDENCIA NACIONAL.	YULIANNNA MARIE RAMON MARTINEZ	530271
E/2018-44973	12/11/18	WABCAB	INVERTIR CAPITAL PARA LA CREACIÓN DE NEGOCIOS: VENTA DE PRODUCTOS AGRÍCOLAS Y AVÍCOLAS, EQUIPOS ELECTRÓNICOS Y SUS ACCESORIOS	ABISMAEL JOSE CASTRO PERDOMO	530119
E/2018-43985	13/11/18	WALYS PARTY	EVENTOS, ARTICULOS DE CUMPLEAÑOS, GLOBOS, ALQUILERES, CATERING, LUCES, REGALOS, ADORNOS PARA EL HOGAR..	WALYS PATRICIA TEJADA NOVA	529980
E/2018-46122	14/11/18	WASH WASH SAN VICENTE	SERVICIOS DE LAVANDERÍA EN GENERAL, IMPORTACIÓN, EXPORTACIÓN, COMPRA Y VENTAS DE PRODUCTOS RELACIONADOS EN LA ACTIVIDAD DE LAVANDERÍA.	MELANIE HILSAMER CASTRO, JULIEN PIERRE ERIC BOQUIER	530564
E/2018-46071	14/11/18	WATU 98 CONSTRUCTION	ARQUITECTURA, PREPARACIÓN DE TERRENOS, DISEÑO, LOTIFICACIÓN, ACONDICIONAMIENTO, TERMINACIÓN, DEMOLICIÓN, DESARROLLO Y CONSTRUCCIÓN DE EDIFICIOS Y OBRAS CIVILES Y EN SENTIDO GENERAL	FRANCISCO ALEJANDRO LEBREAU ACEVEDO	530242
E/2018-45038	7/11/18	WE GROW	CAPACITACIÓN DE COACHING, TALLERES DE CRECIMIENTO PERSONAL Y EMPRESARIAL, ALQUILER DE ESPACIOS DE OFICINAS	VICMAEL VALDEZ DE LA MOTA	529559
E/2018-46322	15/11/18	WELLTECH	IMPLEMENTACIÓN Y DISEÑO DE SOFTWARE, PÁGINAS WEB, APLICACIONES, PROGRAMACIÓN, SOPORTE TÉCNICO	RAFAEL RAMON DIAZ GOMEZ	530439
E/2018-44417	8/11/18	WHITE COLIBRIKOMP LUXURY APARTMENTS	COMPRA, VENTA, CONSTRUCCIÓN, REPARACIÓN Y ADMINISTRACIÓN DE BIENES INMUEBLES.	HORVATH JANOS CSABA	529585
E/2018-41820	16/10/18	WILSON AUTO CENTRO	IMPORTACIÓN, DISTRIBUCIÓN, VENTAS DE VEHÍCULOS, ACCESORIOS Y PIEZAS PARA VEHÍCULOS.	RAMON EMILIO GOMEZ CACERES, MILAGROS ALTAGRACIA DELGADO DE GOMEZ	530724
E/2018-43049	12/11/18	WINE FOR CELLAR TAG DOMINICANA	COMERCIALIZACIÓN, DISTRIBUCIÓN E IMPORTACIÓN DE TODO TIPO DE BEBIDAS ALCOHÓLICAS.	TAG DOMINICANA, S.R.L.	529928
E/2018-45345	8/11/18	WINEFOODS INTERNACIONAL GROUP 520	INVERSIONES EN GENERAL EN ALIMENTOS Y BEBIDAS, VENTA AL MAYOR Y DETALLE DE LICORES NACIONALES E IMPORTADOS	ALFREDO JOSE ROMERO MORALES	529834
E/2018-44541	7/11/18	WISLY INSTITUTE	INSTITUTO DE IDIOMAS Y APRENDIZAJES CONTINUOS.	WISLY PIERRE LOUIS	529605
E/2018-46021	14/11/18	WMB CAPITAL	SERVICIOS GENERALES DE PUBLICIDAD BTL Y ATL, MERCADEO, ARTES GRÁFICAS Y PRODUCCIÓN DE EVENTOS.	CARLOS MANUEL CABRERA PEREZ, LUIS ALEJANDRO ASMAR DEL CASTILLO, ROBERTO WILLIAMS CALDERON ARACENA	530225
E/2018-31310	22/10/18	WOO JOB APP	SERVICIO PLATAFORMA DIGITAL PARA CONECTAR PROFESIONALES INDEPENDIENTES, FREELANCERS, TECNICOS, NEGOCIANTES, EMPRENDEDORES Y EMPRESARIOS CON SUS CLIENTES POTENCIALES.	NATAN NEFTALI MERCEDES SORIANO	530732
E/2018-44995	12/11/18	WOOD STUDIO BY JM	REGALOS PERSONALIZADOS EN MADERA.	JOSE DANIEL MARTINEZ ELSEVIF	529844

[210] EXP.	[220] SOL. FECHA	[561] NOMBRE COMERCIAL	[510] ACTIVIDAD	[730] SOLICITANTE	[111] REGISTRO
E/2018-43530	26/10/18	WORLD BAKERY	PANADERÍA-REPOSTERÍA, ELABORACIÓN Y VENTA DE PRODUCTOS DULCES O SALADOS, TRANSFORMACIÓN Y MANEJO DE HARINA	MARIA CRISTINA MANCA	529591
E/2018-43471	25/10/18	WOW BEAUTY EXPERIENCE	SERVICIOS DE ESTÉTICA, SPA, MAQUILLAJE ASI COMO OTRAS ACTIVIDADES RELACIONADAS	PATRICIA NICOLE RODRIGUEZ DIAZ	529648
E/2018-46745	19/11/18	WWSHUTTER	VENTA, INSTALACIÓN DE PUERTAS, VENTANAS Y CORTINAS ELÉCTRICAS.	WILIS MANUEL MELO PUJOLS	530754
E/2018-45656	12/11/18	XBYTE	VENTA DE EQUIPOS Y SERVICIOS DE TECNOLOGÍA, SERVICIOS DE OUTSOURCING.	MAYRA CAROLINA JACOBO TRONCOSO	529910
E/2018-44433	9/11/18	XIAMEN TRAVEL SERVICES	TURISMO RECEPTIVO.	MARIA FRANCIS LOPEZ DIAZ	529748
E/2018-45046	7/11/18	XITYS	LOGÍSTICA, DISTRIBUCIÓN, REPARTO Y ENTREGA DE MERCANCIAS Y PRODUCTOS COMESTIBLES Y FARMACEUTICOS	JULIO CESAR SEPULVEDA MEDINA	529558
E/2018-45499	9/11/18	XPERT SERVICIOS AUTOMOTRICES XSA	VENTA DE VEHÍCULOS DE MOTOR E IMPORTADOR, DEALER, SERVICIOS DE REPARACIÓN Y MANTENIMIENTO DE VEHÍCULOS, VENTA DE PIEZAS	PEDRO JULIO GOICO RODRIGUEZ	529751
E/2018-44822	9/11/18	XQC CENTRAL POINT	VENTA DE PRENDAS DE VESTIR, ACCESORIOS Y CALZADOS.	YINGKAI DAI, XIAOQIANG CHEN	530534
E/2018-45567	12/11/18	XTRAMEDIARD	SERVICIOS DE COMUNICACIÓN, ASESORÍA A EMPRESAS Y PERSONAS EN SUS RELACIONES CON LA PRESA CONSULTORÍA ESPECIALIZADA EN SERVICIOS DE COMUNICACIÓN	JULISSA MONTILLA GOMERA, ESTARLIN ARSENO TAVERAS LAUREANO	529898
E/2018-45607	12/11/18	XTRME COATINGS REYES MINIÑO	SERVICIOS DE PINTURA AUTOMOTRIZ, POWDER COAT, HIDROIMPRESION.	ARNOLD ALBERTO REYES MINIÑO, BRYANS RAFAEL REYES MINIÑO	529870
E/2018-43824	16/11/18	Y & J AUTO PINTURA	REPARACIÓN Y PINTURA DE TODO TIPO DE VEHÍCULO DE MOTOR.	JEFFRY CARABALLO MINAYA	530609
E/2018-44386	16/11/18	YANDI STORE	VENTAS DE ROPAS, CALZADOS Y CARTERAS.	JENNIFFER AVALISY ENCARNACION	530383
E/2018-42429	13/11/18	YET RECORDS	PRODUCCIONES DE DISCOTECA, GRABACIÓN DE SELLOS, DISCOGRÁFICOS, COMERCIALIZACIÓN, CONCIERTOS, ESPECTÁCULOS.	JUAN CARLOS ATIAS CAMACHO, SERGIO GARCIA PARRADO	530028
E/2018-44729	21/11/18	YOASHGRE VARIEDADES Y MAS	VENTA DE ROPA, COSMÉTICOS, PRODUCTOS DE BELLEZA Y VARIEDADES.	GREY GERTRUDIS CARLO DE FERNANDEZ, MANUEL DE JESUS FERNANDEZ SEVERINO	530807
E/2018-45630	22/11/18	YOTAWA EL NIVEL DEL ESTILO & FRAGANCIA	COMPRA-VENTA Y DISTRIBUCIÓN DE FRAGANCIAS, PRENDAS DE VESTIR, A DOMICILIO-POR PEDIDOS.	YOTAMA RODRIGUEZ ALMANZAR	530869
E/2018-44919	9/11/18	YOU'RE BEAUTIFUL	SERVICIOS DE FOTOGRAFÍA.	FRANCK HUBERT, NOEL HEIMBURGER	529792
E/2018-45337	8/11/18	ZAGO MAQUINARIAS CA	IMPORTACIÓN, EXPORTACIÓN, COMERCIALIZACIÓN, DISTRIBUCIÓN, COMPRA, VENTA DE PETROLEO, TRANSFORMACIÓN, CONVERSIÓN DE PETROLEO PARA COMBUSTIBLES	LUIS IGNACIO ZAMBRANO GONZALEZ	530011
E/2018-38797	8/11/18	ZER FASHION STORE	VENTA DE ROPA, ACCESORIOS, ZAPATOS, CARTERAS, MAQUILLAJE, EXPORTACIÓN E IMPORTACIÓN DE DICHOS PRODUCTOS.	ANABEL PEREZ REYES	529632
E/2018-45140	8/11/18	ZIMERMAND	CONSULTORÍA INMOBILIARIA QUE OFRECE SERVICIOS INTEGRALES DE: ASESORÍA PARA COMPRA, ALQUILER O VENTAS DE BIENES RAÍCES INDIVIDUALES, CORPORATIVOS E INDUSTRIALES.	BALDO EMILIO MORILLA BEATO	529521

PUBLICACION SOLICITUD SIGNOS DISTINTIVOS (MARCAS)

Esta publicación incluye todas las solicitudes recibidas del 9 al 23 de Noviembre de 2018

(210) EXPD.	(220) SOL. FECHA	(511) C.I.	(561) MARCA	(730) SOLICITANTE
E/2018-34409	22/8/18	1	COSMOSEPTIN (DENOMINATIVA)	JUAN JOSE ARIAS DIPRE
E/2018-44385	1/11/18	1	MICRO MIX INVERNADEROS (DENOMINATIVA)	FERTILIZANTES SANTO DOMINGO, S.A. (FERSAN)
E/2018-33244	25/10/18	1	PRIMMAX HORT (DENOMINATIVA)	FERTILIZANTES QUIMICOS DOMINICANOS, S. A.
E/2018-33243	25/10/18	1	PRIMMAX REWAX (DENOMINATIVA)	FERTILIZANTES QUIMICOS DOMINICANOS, S. A
E/2018-28472	5/10/18	1	PROFUNG HARINAS (DENOMINATIVA)	DEX IBERICA DOMINICANA, S.R.L.
E/2018-31942	5/10/18	1	PROFUNG HARINAS LÍQUIDO (DENOMINATIVA)	DEX IBERICA DOMINICANA, S. R. L.
E/2018-44135	30/10/18	3	ANITA (DENOMINATIVA)	MUSIM MAS HOLDINGS PTE LTD
E/2018-44816	6/11/18	3	CENOTE (DENOMINATIVA)	ILYA KUZMIN
E/2018-42036	17/10/18	3	CLAPE CLEAN (DENOMINATIVA)	CLAPE, S.R.L.
E/2018-43266	24/10/18	3	EMOLIENTA (DENOMINATIVA)	LABORATORIOS VIÑAS, S.A.
E/2013-7533	15/3/13	3	EVODIA (DENOMINATIVA)	JEISON RAFAEL CASTRO ESPINO
E/2018-39610	23/10/18	3	EYC PROFESSIONAL CARE (DENOMINATIVA)	CLARISA ENCARNACION MONTERO, ELIZABETH TANIA RODRIGUEZ RODRIGUEZ
E/2018-43265	24/10/18	3	HIPOSUDOL (DENOMINATIVA)	LABORATORIOS VIÑAS, S.A.
E/2018-44278	31/10/18	3	IMMUNOCAL DERMA (DENOMINATIVA)	IMMUNOTEC INC.
E/2018-44133	30/10/18	3	LARK (DENOMINATIVA)	MUSIM MAS HOLDINGS PTE LTD
E/2018-44132	30/10/18	3	LERVIA (DENOMINATIVA)	MUSIM MAS HOLDINGS PTE LTD
E/2018-36570	6/9/18	3	LIQUID SPELL (DENOMINATIVA)	DAVINES S.P.A.
E/2018-44136	30/10/18	3	MEDICARE (DENOMINATIVA)	MUSIM MAS HOLDINGS PTE LTD
E/2018-44795	6/11/18	3	NEW PLACENTYNE (DENOMINATIVA)	PLACEN IMPORT BELLEZA, S.R.L.
E/2018-27844	5/7/18	3	ODESTY COLORS (DENOMINATIVA)	JUAN ANDRES PERALTA TORRES
E/2017-39818	2/8/18	3	ROGUIS (DENOMINATIVA)	DIAMIRDE TORIBIO TOUSSAINT
E/2018-43264	24/10/18	3	ROSADERM (DENOMINATIVA)	LABORATORIOS VIÑAS, S.A.
E/2018-43263	24/10/18	3	SEPTOMIDA (DENOMINATIVA)	LABORATORIOS VIÑAS, S.A.
E/2018-43655	26/10/18	3	SUN SONG (DENOMINATIVA)	LORIS RONDE
E/2018-44279	31/10/18	3	SWITSO (DENOMINATIVA)	GRUPO LEROUX BETANCES, S.R.L.
E/2018-43262	24/10/18	3	TANIT (DENOMINATIVA)	LABORATORIOS VIÑAS, S.A.
E/2018-43261	24/10/18	3	TENSODERM (DENOMINATIVA)	LABORATORIOS VIÑAS, S.A.
E/2018-44258	31/10/18	3	THE FACE SHOP MANGO SEED (DENOMINATIVA)	THEFACESHOP CO., LTD.
E/2018-43435	25/10/18	3	UP BELLE (DENOMINATIVA)	GIL CARIBE, E.I.R.L.
E/2018-42127	17/10/18	4	DEX-FEL (DENOMINATIVA)	CESILIA VIRGINIA JIMENEZ TAVAREZ
E/2018-38412	20/9/18	5	ADIGEN (DENOMINATIVA)	PHARVET SAS
E/2018-40088	3/10/18	5	AGROCHEM UNIEXTRA (DENOMINATIVA)	AGROTECNICA CENTRAL, S.R.L.
E/2018-44516	2/11/18	5	ANTAGONIC (DENOMINATIVA)	AGROESA, S. R. L.
E/2018-18935	12/10/18	5	BIGUAMET BEHRENS (DENOMINATIVA)	GLOBAL BRANDS GROUP INC
E/2018-42892	23/10/18	5	BIO D-DIMERO (DENOMINATIVA)	BIO-NUCLEAR, S.A.
E/2018-37503	13/9/18	5	BLEFARI (DENOMINATIVA)	DISTRIBUIDORA DE PRODUCTOS FARMACEUTICOS COMPRES, S.R.L.
E/2018-18964	4/10/18	5	BRORUC BEHRENS (DENOMINATIVA)	GLOBAL BRANDS GROUP, INC
E/2018-43942	29/10/18	5	CARTREXAN (DENOMINATIVA)	DELIBRA SOCIEDAD ANONIMA
E/2017-45048	26/10/18	5	CELECOPHARMA (DENOMINATIVA)	UNIPHARMA
E/2018-38409	20/9/18	5	COLSUPRIX (DENOMINATIVA)	PHARVET, SAS
E/2018-29913	2/11/18	5	COPEMCLINA (DENOMINATIVA)	COPEM HOSPICLINIC, S. R. L.
E/2018-33749	10/10/18	5	CYSTENIL (DENOMINATIVA)	LABORATORIOS ALFA, S.R.L.
E/2018-39040	22/10/18	5	DER BAUER GLIFOSATO (DENOMINATIVA)	DER BAUER SERVICIOS AGROPECUARIOS, S.R.L.
E/2018-30034	17/8/18	5	DERMOMINA (DENOMINATIVA)	LABORATORIOS BRITANIA, S.R.L.
E/2018-31329	5/9/18	5	DEVITUM (DENOMINATIVA)	INDUSTRIA FARMACEUTICA DEL CARIBE, SAS.
E/2018-31940	5/10/18	5	DEX IBERICA NUTRIDEX CERDOS (DENOMINATIVA)	DEX IBERICA DOMINICANA, S. R. L.
E/2018-18967	12/10/18	5	DIABEFOR LP BEHRENS (DENOMINATIVA)	GLOBAL BRANDS GROUP, INC.
E/2018-44521	2/11/18	5	DOLOCAPS (DENOMINATIVA)	UNIPHARMA, S.R.L
E/2018-43931	29/10/18	5	DROALERG (DENOMINATIVA)	YORMAN FELIPE PEÑA CANELON
E/2018-43493	25/10/18	5	DROCARBA (DENOMINATIVA)	YORMAN FELIPE PEÑA CANELON
E/2018-43900	29/10/18	5	DROLEVO (DENOMINATIVA)	YORMAN FELIPE PEÑA CANELON
E/2018-43482	25/10/18	5	DROMICINA (DENOMINATIVA)	YORMAN FELIPE PEÑA CANELON
E/2018-43486	25/10/18	5	DROMIFENO (DENOMINATIVA)	YORMAN FELIPE PEÑA CANELON
E/2018-43495	25/10/18	5	DROSULTAN (DENOMINATIVA)	YORMAN FELIPE PEÑA CANELON
E/2018-43914	29/10/18	5	DROTABENZOL (DENOMINATIVA)	YORMAN FELIPE PEÑA CANELON
E/2018-43920	29/10/18	5	DROTABUFEN (DENOMINATIVA)	YORMAN FELIPE PEÑA CANELON
E/2018-43480	25/10/18	5	DROTAFLAV (DENOMINATIVA)	YORMAN FELIPE PEÑA CANELON
E/2018-43903	29/10/18	5	DROTAFLIX (DENOMINATIVA)	YORMAN FELIPE PEÑA CANELON
E/2018-43484	25/10/18	5	DROTACOXIB (DENOMINATIVA)	YORMAN FELIPE PEÑA CANELON
E/2018-43902	29/10/18	5	DROTADIPINA (DENOMINATIVA)	YORMAN FELIPE PEÑA CANELON
E/2018-43489	25/10/18	5	DROTADOXIN (DENOMINATIVA)	YORMAN FELIPE PEÑA CANELON
E/2018-43908	29/10/18	5	DROTAFLEXINA (DENOMINATIVA)	YORMAN FELIPE PEÑA CANELON
E/2018-43927	29/10/18	5	DROTAFENAC (DENOMINATIVA)	YORMAN FELIPE PEÑA CANELON
E/2018-43912	29/10/18	5	DROTAFERAMINA (DENOMINATIVA)	YORMAN FELIPE PEÑA CANELON
E/2018-43490	25/10/18	5	DROTAFERIDE (DENOMINATIVA)	YORMAN FELIPE PEÑA CANELON
E/2018-43899	29/10/18	5	DROTAFERROSO (DENOMINATIVA)	YORMAN FELIPE PEÑA CANELON
E/2018-43932	29/10/18	5	DROTAFILO (DENOMINATIVA)	YORMAN FELIPE PEÑA CANELON
E/2018-43487	25/10/18	5	DROTAFLAM (DENOMINATIVA)	YORMAN FELIPE PEÑA CANELON
E/2018-43485	25/10/18	5	DROTAFLIXICINA (DENOMINATIVA)	YORMAN FELIPE PEÑA CANELON
E/2018-43497	25/10/18	5	DROTAFLUZOL (DENOMINATIVA)	YORMAN FELIPE PEÑA CANELON
E/2018-43906	14/11/18	5	DROTAFOR (DENOMINATIVA)	YORMAN FELIPE PEÑA CANELON
E/2018-43904	29/10/18	5	DROTAFAURANTOINA (DENOMINATIVA)	YORMAN FELIPE PEÑA CANELON
E/2018-43917	29/10/18	5	DROTAGENTA (DENOMINATIVA)	YORMAN FELIPE PEÑA CANELON
E/2018-43909	14/11/18	5	DROTAGLI (DENOMINATIVA)	YORMAN FELIPE PEÑA CANELON
E/2018-43918	29/10/18	5	DROTAGOXINA (DENOMINATIVA)	YORMAN FELIPE PEÑA CANELON
E/2018-43933	14/11/18	5	DROTALACO (DENOMINATIVA)	YORMAN FELIPE PEÑA CANELON
E/2018-43929	14/11/18	5	DROTALINA (DENOMINATIVA)	YORMAN FELIPE PEÑA CANELON
E/2018-43905	29/10/18	5	DROTALOR POT (DENOMINATIVA)	YORMAN FELIPE PEÑA CANELON
E/2018-43897	29/10/18	5	DROTAMAZEPINA (DENOMINATIVA)	YORMAN FELIPE PEÑA CANELON
E/2018-43921	29/10/18	5	DROTAMBROX (DENOMINATIVA)	YORMAN FELIPE PEÑA CANELON
E/2018-43925	29/10/18	5	DROTAMET (DENOMINATIVA)	YORMAN FELIPE PEÑA CANELON
E/2018-43924	14/11/18	5	DROTAMINA E (DENOMINATIVA)	YORMAN FELIPE PEÑA CANELON
E/2018-43907	14/11/18	5	DROTAMOL (DENOMINATIVA)	YORMAN FELIPE PEÑA CANELON
E/2018-43910	14/11/18	5	DROTANATO (DENOMINATIVA)	YORMAN FELIPE PEÑA CANELON
E/2018-43926	29/10/18	5	DROTANSUSINA (DENOMINATIVA)	YORMAN FELIPE PEÑA CANELON
E/2018-43923	29/10/18	5	DROTAPICILINA (DENOMINATIVA)	YORMAN FELIPE PEÑA CANELON
E/2018-43492	14/11/18	5	DROTAPINA (DENOMINATIVA)	YORMAN FELIPE PEÑA CANELON
E/2018-43915	29/10/18	5	DROTAPIRINA (DENOMINATIVA)	YORMAN FELIPE PEÑA CANELON
E/2018-43496	14/11/18	5	DROTAPRAZOL (DENOMINATIVA)	YORMAN FELIPE PEÑA CANELON
E/2018-43491	25/10/18	5	DROTAROLACO (DENOMINATIVA)	YORMAN FELIPE PEÑA CANELON
E/2018-43930	14/11/18	5	DROTASEC (DENOMINATIVA)	YORMAN FELIPE PEÑA CANELON
E/2018-43488	25/10/18	5	DROTASMINA (DENOMINATIVA)	YORMAN FELIPE PEÑA CANELON
E/2018-43922	29/10/18	5	DROTATROPIN (DENOMINATIVA)	YORMAN FELIPE PEÑA CANELON
E/2018-43479	14/11/18	5	DROTAVALPRO (DENOMINATIVA)	YORMAN FELIPE PEÑA CANELON
E/2018-43481	25/10/18	5	DROTAXICILINA (DENOMINATIVA)	YORMAN FELIPE PEÑA CANELON
E/2018-43483	25/10/18	5	DROTAXILO (DENOMINATIVA)	YORMAN FELIPE PEÑA CANELON

PASA A LA PÁGINA SIGUIENTE

VIENE DE LA PÁGINA ANTERIOR

(210) EXPD.	(220) SOL. FECHA	(511) C.I.	(561) MARCA	(730) SOLICITANTE
E/2018-43911	14/11/18	5	DROTAXINA (DENOMINATIVA)	YORMAN FELIPE PEÑA CANELON
E/2018-43898	29/10/18	5	DROTAXITOCINA (DENOMINATIVA)	YORMAN FELIPE PEÑA CANELON
E/2018-43901	29/10/18	5	DROTIDINA (DENOMINATIVA)	YORMAN FELIPE PEÑA CANELON
E/2018-43896	29/10/18	5	DROTRIDERM (DENOMINATIVA)	YORMAN FELIPE PEÑA CANELON
E/2018-44281	31/10/18	5	EHP LABS (DENOMINATIVA)	GRUPO LEROUX BETANCES, S.R.L.
E/2018-37629	23/10/18	5	EXERPROT58 (DENOMINATIVA)	INGENIERÍA Y DESARROLLO INDUSTRIAL DEL CARIBE IDEINCA, S.R.L.IBAF
E/2018-18966	4/10/18	5	FASTDOL BEHRENS (DENOMINATIVA)	GLOBAL BRANDS GROUP, INC
E/2018-45309	8/11/18	5	FEMINET (DENOMINATIVA)	CONTINENTAL FARMACEUTICA, S.A.
E/2018-34008	1/11/18	5	FENALGEX TQ (DENOMINATIVA)	TECNOQUIMICAS, S.A.
E/2018-41864	1/11/18	5	GASTRO TABS RAPID CRECEMED (DENOMINATIVA)	PEDRO ALBERTO RODRIGUEZ GONCALVEZ
E/2018-40205	8/11/18	5	GLIOMIT (DENOMINATIVA)	BIPLUS CARE, S.A.
E/2018-38410	20/9/18	5	HALQUINOL (DENOMINATIVA)	PHARVET, SAS
E/2018-33899	17/8/18	5	HEDELIX (DENOMINATIVA)	KREWEL MEUSELBACH GMBH
E/2018-38350	20/9/18	5	HEDERATOS (DENOMINATIVA)	INVERSIONES ORIDAMA, S.A.
E/2018-38355	20/9/18	5	HIEDRATOS (DENOMINATIVA)	INVERSIONES ORIDAMA, S.A.
E/2018-24528	14/6/18	5	KAIA (DENOMINATIVA)	GYNOPHARM, S.A.
E/2018-33014	10/8/18	5	KOLA MK (DENOMINATIVA)	TECNOQUIMICAS,S.A.
E/2018-38408	20/9/18	5	LACTHOPRIM (DENOMINATIVA)	PHARVET, SAS
E/2018-23105	19/10/18	5	LANPRODEX (DENOMINATIVA)	LABORATORIOS BRITANIA, S.R.L.
E/2018-18936	12/10/18	5	LITAVIT BEHRENS (DENOMINATIVA)	GLOBAL BRANDS GROUP, INC
E/2018-27266	6/11/18	5	LIVOFROX-R (DENOMINATIVA)	R & R FARMAC, S.R.L.
E/2018-40752	8/10/18	5	LOGILOR (DENOMINATIVA)	JOHNSON & JOHNSON
E/2018-38420	20/9/18	5	MODERGAN NF (DENOMINATIVA)	PHARVET, SAS
E/2018-44002	30/10/18	5	MORPHÉE (DENOMINATIVA)	OFFICE TARGET, S.R.L.
E/2018-18945	4/10/18	5	MOXIF BEHRENS (DENOMINATIVA)	GLOBAL BRANDS GROUP, INC
E/2018-43928	29/10/18	5	NEUROTACA (DENOMINATIVA)	YORMAN FELIPE PEÑA CANELON
E/2018-31010	30/10/18	5	NUTRI SLIM YANIRA OLIVARES (DENOMINATIVA)	YANIRA ANTONIA OLIVARES DE LIZARDO
E/2018-45455	9/11/18	5	OOKIO (DENOMINATIVA)	GUPHARMA, S.R.L.
E/2018-38282	19/9/18	5	PASMLIT (DENOMINATIVA)	LABORATORIOS VIJOSA, S.A. DE C.V.
E/2018-34899	27/8/18	5	PAVERIN (DENOMINATIVA)	INDUSTRIA FARMACEUTICA, S.A. (INFASA)
E/2018-18950	5/10/18	5	PERICAINA BEHRENS (DENOMINATIVA)	GLOBAL BRANDS GROUP, INC
E/2018-38411	20/9/18	5	PROGUT (DENOMINATIVA)	PHARVET, SAS
E/2018-43953	29/10/18	5	PRUDENCE POSTPIL (DENOMINATIVA)	DKT DE MÉXICO, S.A. DE C.V.
E/2018-40204	8/11/18	5	RENASUNIT (DENOMINATIVA)	BIPLUS CARE, S.A.
E/2018-28800	24/10/18	5	REWINDRA (DENOMINATIVA)	NEUROPHARMA, S.R.L.
E/2018-35761	11/9/18	5	ROCUR (DENOMINATIVA)	CARLOS MOREL BARRERA
E/2018-38353	20/9/18	5	SAALGRIP (DENOMINATIVA)	INVERSIONES ORIDAMA, S.A.
E/2018-31009	30/10/18	5	SLIM DETOX YANIRA OLIVARES (DENOMINATIVA)	YANIRA ANTONIA OLIVARES DE LIZARDO
E/2018-42298	18/10/18	5	STIMOVIT (DENOMINATIVA)	INTERVET INTERNATIONAL B.V.
E/2018-38401	20/9/18	5	SULPHARVET (DENOMINATIVA)	PHARVET, SAS
E/2018-18932	12/10/18	5	SUPRAGINKO BEHRENS (DENOMINATIVA)	GLOBAL BRANDS GROUP, INC.
E/2018-39933	2/10/18	5	SYNTRAX (DENOMINATIVA)	VITASALUD, S.R.L.
E/2018-38407	20/9/18	5	THIANPHAR (DENOMINATIVA)	PHARVET, SAS
E/2018-18927	12/10/18	5	TIZAD BEHRENS (DENOMINATIVA)	GLOBAL BRANDS GROUP, INC.
E/2018-36294	5/9/18	5	TRATADOL (DENOMINATIVA)	DELIBRA SOCIEDAD ANONIMA
E/2018-11382	9/10/18	5	VALERA PHARMA (DENOMINATIVA)	LENNY VIRGINIA VALERA SOSA
E/2018-43259	24/10/18	5	VASELIX (DENOMINATIVA)	LABORATORIOS VIÑAS, S.A.
E/2018-41106	10/10/18	5	VIOCROM (DENOMINATIVA)	YIRIES BISHARA MILADEH BENDECK
E/2018-34910	27/8/18	5	VIOCROM - DEXA (DENOMINATIVA)	YIRIES BISHARA MILADEH BENDECK
E/2018-34912	27/8/18	5	VIOCROM - DICLO (DENOMINATIVA)	YIRIES BISHARA MILADEH BENDECK
E/2018-44623	2/11/18	5	VX NUTRITION (DENOMINATIVA)	FOOD GLOBAL INNOVATION GP LLC
E/2018-41785	15/10/18	5	XENTROVIA (DENOMINATIVA)	VIIV HEALTHCARE UK (NO. 4) LIMITED
E/2018-4276	30/10/18	5	XILEXDYNE (DENOMINATIVA)	ANACEL, S.R.L.
E/2018-40782	8/10/18	5	ZENJOYCE (DENOMINATIVA)	VIIV HEALTHCARE UK (NO. 4) LIMITED
E/2018-31749	2/8/18	8	MOTONESTA (DENOMINATIVA)	AGRONESTA, S.R.L.
E/2018-42645	19/10/18	8	RAR (DENOMINATIVA)	ABAXA CORPORATION, S.R.L.
E/2018-42704	22/10/18	9	FUT-BO (DENOMINATIVA)	L & Q SPORT'S TV RIGHTS, S.R.L.
E/2018-37044	9/10/18	9	IPOS (DENOMINATIVA)	LUGO TECH, SRL
E/2018-43211	24/10/18	9	MITEC (DENOMINATIVA)	JOSE MARTIN CONTRERA AYBAR
E/2018-27207	11/10/18	9	PSSELLER SOFT (DENOMINATIVA)	EMILI MARX CORDONES SANCHEZ
E/2018-41801	15/10/18	9	THINKSHIELD (DENOMINATIVA)	LENOVO (SINGAPORE) PTE. LTD.
E/2018-38118	19/10/18	10	CARDIOPROTESE VALVE (DENOMINATIVA)	SERVIMEDIC SI, S.R.L.
E/2018-45071	7/11/18	10	FLEXI-SEAL SIGNAL (DENOMINATIVA)	CONVATEC, INC.
E/2018-38117	19/9/18	10	GENESEE BIOMEDICAL (DENOMINATIVA)	SERVIMEDIC S.I, S.R.L.
E/2018-42536	19/10/18	10	MAR-GLOVES (DENOMINATIVA)	JULIAN MARCELO CRUZ MARTINEZ
E/2018-42392	18/10/18	10	MAYEE (DENOMINATIVA)	ABAXA CORPORATION, S.R.L.
E/2018-41189	11/10/18	10	MEDILAST (DENOMINATIVA)	PHARMATECH
E/2018-22835	5/6/18	10	THERANOVA (DENOMINATIVA)	GAMBRO LUNDIA AB
E/2018-44256	31/10/18	11	FILTERISM (DENOMINATIVA)	COWAY CO., LTD.
E/2018-43635	26/10/18	12	SUMOTO (DENOMINATIVA)	CARMELO SUAREZ ROSARIO
E/2018-40369	4/10/18	12	ZAIDJAP (DENOMINATIVA)	LUIS ARMANDO ORTIZ GUZMAN
E/2018-42654	19/10/18	14	CHROMALIGHT (DENOMINATIVA)	ROLEX, SA
E/2018-42651	19/10/18	14	EVEROSE (DENOMINATIVA)	ROLEX, SA
E/2018-42652	19/10/18	14	OYSTERFLEX (DENOMINATIVA)	ROLEX, SA
E/2018-42639	19/10/18	16	BRILLOFILM (DENOMINATIVA)	ABAXA CORPORATION, S.R.L.
E/2018-32487	7/8/18	16	EDUCACIÓN FÍSICA 6 SERIE MI CASA (DENOMINATIVA)	COMERCIAL INREVE, SRL
E/2018-43285	24/10/18	16	ENRIQUILLO GUERRILLERO DE AMÉRICA (DENOMINATIVA)	LIDIA MARIA MARTINEZ DE MACARRULLA
E/2018-42643	19/10/18	16	EVOFILM (DENOMINATIVA)	ABAXA CORPORATION, S.R.L.
E/2018-32489	7/8/18	16	MATEMÁTICAS 6 SERIE MI CASA (DENOMINATIVA)	COMERCIAL INREVE, SRL

(210) EXPD.	(220) SOL. FECHA	(511) C.I.	(561) MARCA	(730) SOLICITANTE
E/2018-42646	19/10/18	16	MULTIBAKER (DENOMINATIVA)	ABAXA CORPORATION, S.R.L.
E/2018-42635	19/10/18	16	PROOFFICE (DENOMINATIVA)	ABAXA CORPORATION, S.R.L.
E/2018-42638	19/10/18	16	SINGLEBAKER (DENOMINATIVA)	ABAXA CORPORATION, S.R.L.
E/2018-42641	19/10/18	16	STARFILM (DENOMINATIVA)	ABAXA CORPORATION, S.R.L.
E/2018-42644	19/10/18	17	COBDA (DENOMINATIVA)	ABAXA CORPORATION, S.R.L.
E/2018-41678	15/10/18	17	LICES (DENOMINATIVA)	LEO ENMANUEL TAVERAS DOMINGUEZ
E/2018-42634	19/10/18	17	PROMANO (DENOMINATIVA)	ABAXA CORPORATION, S.R.L.
E/2018-42636	19/10/18	21	MRCHEF (DENOMINATIVA)	ABAXA CORPORATION, S.R.L.
E/2018-42648	19/10/18	21	PROCOCINA (DENOMINATIVA)	ABAXA CORPORATION, S.R.L.
E/2018-42637	19/10/18	21	PROCUPS (DENOMINATIVA)	ABAXA CORPORATION, S.R.L.
E/2018-39049	26/9/18	26	PIÑA COLITA (DENOMINATIVA)	DISTRIBUIDORA LEOPHARMA, S.R.L.
E/2018-41121	1/11/18	29	ARENGOLF CARIBBEAN NATURALS (DENOMINATIVA)	ARENGOLF AGRICOLA DOMINICANA, S.R.L.
E/2018-41395	11/10/18	29	BODY FUEL (DENOMINATIVA)	PASTEURIZADORA RICA, S.A.
E/2018-39547	1/11/18	29	BUEN DÍA DE LA SIERRA (DENOMINATIVA)	INDUSTRIAS LA NUTRICIOSA, S. A.
E/2018-45490	9/11/18	29	ESTRELLA AZUL (DENOMINATIVA)	THE COCA-COLA COMPANY
E/2018-34370	22/8/18	29	LA TOSCANA (DENOMINATIVA)	CÉSAR IGLESIAS, S.A.
E/2018-35276	28/8/18	29	MARGARINA MARIANA (DENOMINATIVA)	APIDRA GROUP P&E, SRL
E/2018-41353	20/8/18	29	MUTANT (DENOMINATIVA)	FIT FOODS LTD.
E/2018-39546	28/9/18	29	PARTY LINKS (DENOMINATIVA)	INDUSTRIAS LA NUTRICIOSA, S. A.
E/2018-31415	20/9/18	30	CAFE LA CAÑITA (DENOMINATIVA)	OLIPIDA MORILLO MONTERO
E/2018-39294	27/9/18	30	CAFE RÍO DULCE (DENOMINATIVA)	IMPORTADORA AGROINDUSTRIAL ALTAGRACIANA S.R.L.
E/2018-45538	9/11/18	30	CAMBIA TU VIDA POR DENTRO (LEMA COMERCIAL)	THE QUAKER OATS COMPANY
E/2018-44989	7/11/18	30	DELISSO (DENOMINATIVA)	UNION NACIONAL DE MARCAS (U. N. M.), S.R.L.
E/2018-41776	15/10/18	30	GOYA MASARICA (DENOMINATIVA)	GOYA FOODS, INC.
E/2018-45504	9/11/18	30	HIELO DAHLIA (DENOMINATIVA)	MELVIS JOSE QUEZADA GOMEZ
E/2018-44354	1/11/18	30	MANGIA PASTA FRESCA (DENOMINATIVA)	ALESSANDRA DI PASSA
E/2018-37467	13/9/18	30	MELLIZAS (DENOMINATIVA)	BAGLEY ARGENTINA, S.A.
E/2018-44564	2/11/18	30	MIA DELIZIA (DENOMINATIVA)	CARMEN YADIRA VALDEZ BAEZ
E/2017-16554	4/5/17	30	PATISFRANCE (DENOMINATIVA)	PURATOS, NAAMOZE VENNOOTSCHAP
E/2018-42016	16/10/18	30	SHREDDIES (DENOMINATIVA)	POST FOODS, LLC
E/2018-44987	7/11/18	30	TOREN (DENOMINATIVA)	UNION NACIONAL DE MARCAS (U. N. M.), S.R.L.
E/2018-44992	7/11/18	30	TORKU (DENOMINATIVA)	UNION NACIONAL DE MARCAS (U. N. M.), S.R.L.
E/2018-39094	11/10/18	31	BONATERRA (DENOMINATIVA)	MANDY CATHY ANNE BRUOT
E/2018-42146	17/10/18	32	AGUA DAHLIA (DENOMINATIVA)	MELVIS JOSE QUEZADA GOMEZ
E/2018-44378	1/11/18	32	AGUA PEDREGAL AP (DENOMINATIVA)	ANIANO MARCELINO GUTIERREZ PÉREZ
E/2018-44286	31/10/18	32	BIRA 91 (DENOMINATIVA)	B9 BEVERAGES SPRL
E/2018-44111	30/10/18	32	EL EQUIPO PERFECTO (LEMA COMERCIAL)	PEPSICO, INC.
E/2018-41146	10/10/18	32	F5 SHOT ENERGY (DENOMINATIVA)	UNION HERMANOS, SOCIEDAD ANONIMA
E/2018-43589	26/10/18	32	FAXE (DENOMINATIVA)	ROYAL UNIBREW A/S
E/2018-41394	11/10/18	32	FRUIT KING (DENOMINATIVA)	PASTEURIZADORA RICA, S.A.
E/2018-38937	15/10/18	32	GICCO AGUA ALCALINA (DENOMINATIVA)	RAMON EDILIO JAQUEZ ROSARIO
E/2018-39300	27/9/18	32	INDUVECA (DENOMINATIVA)	INDUVECA, S.A.
E/2018-43863	29/10/18	32	ROSANEGRA (DENOMINATIVA)	GRUPO PALMA ROSA, S.R.L.
E/2018-31013	18/10/18	32	UGREEN FIT UGF (DENOMINATIVA)	JOSUE DANIEL UREÑA FERNANDEZ, MARIEL EMILIA PEREZ MORILLO
E/2018-45241	8/11/18	33	BORDAS CELEBRACION (DENOMINATIVA)	ISIDRO BORDAS, S.A.
E/2018-44280	31/10/18	33	CAYÓ SOL (DENOMINATIVA)	LES GRANDS CHAIS DE FRANCE
E/2018-41656	15/10/18	33	CHECKMATE (DENOMINATIVA)	DOLICA RD, S.R.L.
E/2018-36313	4/10/18	33	EL TAITA MAYOR (DENOMINATIVA)	MARTIN ENRIQUE RODRIGUEZ AMIAMA
E/2018-41256	26/10/18	33	MARTIN RODRIGUEZ RONCOCO (DENOMINATIVA)	MARTIN ENRIQUE RODRIGUEZ AMIAMA
E/2018-41655	15/10/18	33	MAXIMILIAN I (DENOMINATIVA)	DOLICA RD, S.R.L.
E/2018-41267	11/10/18	33	ROCCA ALATA (DENOMINATIVA)	DOLICA RD, S.R.L.
E/2018-41653	15/10/18	33	ROCCA SVEVA (DENOMINATIVA)	DOLICA RD, S.R.L.
E/2018-41263	11/10/18	33	VILLA RASINA (DENOMINATIVA)	DOLICA RD, S.R.L.
E/2018-35465	12/10/18	34	CIGARROS EL EMPERADOR (DENOMINATIVA)	FRANK SETEVE HURST INDIKOVOS / CARLOS ATAHUALPA PAULINO
E/2018-30680	25/7/18	34	HEETS GOLD LABEL (DENOMINATIVA)	PHILOP MORRIS PRODUCTS, S.A.
E/2018-42700	22/10/18	34	JAWA DOMINICAN CIGAR (DENOMINATIVA)	JIA LONG
E/2018-36147	4/9/18	34	MYKONOS (DENOMINATIVA)	BRITISH AMERICAN TOBACCO (BRANDS), INC.
E/2018-19270	11/5/18	34	PALOMO (DENOMINATIVA)	LONDON DOLLAR LTD.
E/2018-36144	4/9/18	34	TOKYO MIDNIGHT (DENOMINATIVA)	BRITISH AMERICAN TOBACCO (BRANDS), INC.
E/2018-32018	3/8/18	34	WELCOME TO THE WORLD OF IQOS (DENOMINATIVA)	PHILIP MORRIS PRODUCTS, S.A.
E/2018-43469	25/10/18	35	AMEX FOR FOODIES (DENOMINATIVA)	AMERICAN EXPRESS MARKETING & DEVELOPMENT CORP.
E/2018-43893	29/10/18	35	ATHLETA (DENOMINATIVA)	ATHLETA (ITM), INC.
E/2018-43257	24/10/18	35	AXIS (DENOMINATIVA)	MANUEL ALEJANDRO GRULLON HERNANDEZ
E/2018-38943	25/9/18	35	DILIGENCIAS EXPRESS UNIVERSAL (DENOMINATIVA)	SEGUROS UNIVERSAL, S.A.
E/2018-43712	26/10/18	35	ENCARTES DIARIO LIBRE (DENOMINATIVA)	GRUPO DIARIO LIBRE, S. A.
E/2018-43707	26/10/18	35	OBITUARIOS DIARIO LIBRE (DENOMINATIVA)	GRUPO DIARIO LIBRE, S. A.
E/2018-43360	25/10/18	35	PROTECCIÓN EN CAJEROS AUTOMÁTICOS APAP (DENOMINATIVA)	ASOCIACION POPULAR DE AHORROS Y PRESTAMOS

VIENE DE LA PÁGINA ANTERIOR

(210) EXPD.	(220) SOL. FECHA	(511) C.I.	(561) MARCA	(730) SOLICITANTE
E/2018-43169	24/10/18	35	RED GLASS (DENOMINATIVA)	GLASS OF IDEAS, S.R.L.
E/2018-30730	26/7/18	36	BERKSHIRE HATHAWAY (DENOMINATIVA)	BERKSHIRE HATHAWAY INTERNATIONAL INSURANCE LIMITED ("BHILL")
E/2018-26505	5/10/18	36	CRECE AHORROS BELLBANK (DENOMINATIVA)	BANCO MÚLTIPLE BELLBANK, S. A.
E/2018-44441	1/11/18	36	MULTICUOTA BANESCO (DENOMINATIVA)	BANESCO HOLDING MARCAS, S.L.
E/2018-43014	23/10/18	36	PUNTOS DE SERVICIOS UNIVERSAL (PSU) (DENOMINATIVA)	SEGUROS UNIVERSAL, S.A.
E/2018-37953	18/9/18	37	BLANCHE (DENOMINATIVA)	ANA CAROLINA BLANCO
E/2018-41861	16/10/18	37	KINGDOM SUITES (DENOMINATIVA)	KINGDOM CARIBE CORP., S.R.L.
E/2018-38316	19/9/18	38	VIVA APP (DENOMINATIVA)	TRILOGY DOMINICANA, S.A.
E/2018-38315	19/9/18	38	VIVAPP (DENOMINATIVA)	TRILOGY DOMINICANA, S.A.
E/2018-42148	9/11/18	41	4 PATAS LEARNIG CENTER (DENOMINATIVA)	MARIA EUGENIA DEL POZO DIPRE
E/2018-33487	30/10/18	41	ASTRID ENCARNACION SERVICES (DENOMINATIVA)	ASTRID CARIDAD ENCARNACION DE LA CRUZ
E/2018-43522	25/10/18	41	DR CANA GOLD FILM & MUSIC FESTIVAL (DENOMINATIVA)	MARIA DEL CARMEN RAQUEL BERNAL MARTINEZ
E/2018-43716	26/10/18	41	EL DISCIPULO MC (EL DISCY) (DENOMINATIVA)	LUIS ALFONSO PEÑA
E/2018-18033	4/5/18	41	ENTERADOS (DENOMINATIVA)	ALBA NELLY FAMILIA LARA
E/2018-44191	31/10/18	41	ESCUELA DE SEGURIDAD PUNTA CANA (DENOMINATIVA)	GRUPO PUNTACANA, S.A.
E/2018-32242	27/8/18	41	JOHN GUILLOT TV (DENOMINATIVA)	JUAN FRANCISCO GUILLOT NEPOMUCENO
E/2018-32441	7/8/18	41	LAS MONUMENTALES (DENOMINATIVA)	ELBA MICHELL FLORES GONZALEZ / NORMA DEYANIRA VILORIA BRITO
E/2018-44284	31/10/18	41	MAKE PLAY. (DENOMINATIVA)	B9 BEVERAGES SPRL
E/2018-33785	26/9/18	41	MAMÁ TINGÓ, EL MUSICAL (DENOMINATIVA)	ANTONIO ORLANDO MELENCIANO
E/2018-17658	18/6/18	41	MULTIMEDIOS PRENSA NEWS-MPNEWS (DENOMINATIVA)	GABRIEL ANTONIO CRUZ RODRIGUEZ
E/2018-44096	30/10/18	41	PARQUE CENTRAL DE AGORA MALL (DENOMINATIVA)	LANDMARK REALTY CORP.
E/2018-41003	9/10/18	41	ROCKAWAY BAY (DENOMINATIVA)	HARD ROCK LIMITED
E/2018-43594	26/10/18	41	TUFTS (DENOMINATIVA)	TUFTS UNIVERSITY
E/2018-38292	19/9/18	41	WILO D NEW (DENOMINATIVA)	WILL REYMOND BAEZ ROSARIO
E/2018-32407	29/8/18	42	HALCAZAR (DENOMINATIVA)	PEDRO F. PERALTA
E/2018-23566	8/6/18	42	LOTERIA TURISTICA INTERNACIONAL DOMINICANA LOT.I.D.O (DENOMINATIVA)	ROBERT MANUEL ENCARNACION RAMIREZ
E/2018-38472	12/10/18	42	RESIDENCIAL LOS LAURELES (DENOMINATIVA)	ELCIDA MARIA PAYANO PAULINO, GUILLERMINA MARTINEZ DE BAUTISTA
E/2018-35985	24/10/18	43	ABC FOOD (DENOMINATIVA)	DELMONICO FOOD TRADING, S.R.L.
E/2018-35976	15/10/18	43	ABC GRUPO CULINARIO (DENOMINATIVA)	DELMONICO FOOD TRADING, S.R.L.
E/2018-34062	20/8/18	43	CITY CENTRO (DENOMINATIVA)	HOTELES CITY EXPRESS, S.A.B. DE C.V.
E/2018-34077	20/8/18	43	CITY EXPRESS HOTELES (DENOMINATIVA)	HOTELES CITY EXPRESS, S.A.B. DE C.V.
E/2018-34064	20/8/18	43	CITY EXPRESS JUNIOR (DENOMINATIVA)	HOTELES CITY EXPRESS, S.A.B. DE C.V.
E/2018-34073	20/8/18	43	CITY EXPRESS PLUS (DENOMINATIVA)	HOTELES CITY EXPRESS, S.A.B. DE C.V.
E/2018-34067	20/8/18	43	CITY EXPRESS SUITES (DENOMINATIVA)	HOTELES CITY EXPRESS S.A.B. DE C.V.
E/2018-34058	20/8/18	43	CITY PREMIOS (DENOMINATIVA)	HOTELES CITY EXPRESS, S.A.B. DE C.V.
E/2018-14679	12/4/18	43	EL BARRIGON DE LEANDRO (DENOMINATIVA)	LEANDRO ALBERTO DÍAZ FÉLIX
E/2018-44497	1/11/18	43	OCEAN BLUE BY H10 HOTELS (DENOMINATIVA)	PUERTO LA CRUZ COMERCIAL, S.R.L.
E/2018-14680	12/4/18	43	QUIEREUNCHIN (DENOMINATIVA)	LEANDRO ALBERTO DÍAZ FÉLIX
E/2018-45799	13/11/18	44	PROTUDENT (DENOMINATIVA)	MANUEL LEONIDAS JIMENEZ VOLQUEZ, JEANIELETTE ELAINE GARCIA DE JIMENEZ
E/2018-31833	2/8/18	18 25	TRUE SOUL (DENOMINATIVA)	NOVUS, INC.
E/2018-40086	3/10/18	20 37	COCINAS HISPANIA (DENOMINATIVA)	MANUEL CORRIPIO, S.A.S.
E/2018-44113	30/10/18	29 30	EL EQUIPO PERFECTO (LEMA COMERCIAL)	PEPSICO, INC.
E/2018-45113	7/11/18	29 30 31	MONTALBAN (DENOMINATIVA)	BRANDCO INVESTMENTS, INC.
E/2018-43629	26/10/18	3 25 32 39	DELOMIO (DENOMINATIVA)	DELOMIO, S.R.L. / JAVIER DIAZ PIÑA
E/2018-30447	24/7/18	3 5 21	3D WHITE (DENOMINATIVA)	THE GILLETTE COMPANY LLC.
E/2018-33498	25/10/18	3 5 21	EAU THERMALE JONZAC (DENOMINATIVA)	MILDRED ALEXANDRA BATISTA DE PANTALEON
E/2018-38855	25/9/18	30 33 34	LA COTICA VERDE (DENOMINATIVA)	GILLES JEAN ALEXANDRE HÉMERY, LINDA, HELENE, CLAUDINE TABONI ÉP HEMERY
E/2018-32318	6/11/18	31 32	DELAGRO (DENOMINATIVA)	JAIME RAFAEL PERALTA FERNANDEZ
E/2018-45514	9/11/18	32 33 41 43	#ASÍEQUESEBEBE (DENOMINATIVA)	GEWAR TERRERO PIMENTEL
E/2018-17171	27/4/18	35 36 39 40	ARROWMETALS (DENOMINATIVA)	ARROWMETALS AG
E/2018-38517	20/9/18	35 36 41 42 45	PRAXITY (DENOMINATIVA)	PRAXITY IVZW
E/2018-43597	26/10/18	35 39 41 43 44	CLUB SEI (DENOMINATIVA)	MEETING POINT HOTELMANAGEMENT HOLDING GMBH

(210) EXPD.	(220) SOL. FECHA	(511) C.I.	(561) MARCA	(730) SOLICITANTE
E/2018-38792	21/9/18	35 41	DIMFF (DENOMINATIVA)	MARIA DEL CARMEN RAQUEL BERNAL MARTINEZ
E/2018-44436	1/11/18	35 41 42	LLYC (DENOMINATIVA)	LLORENTE Y CUENCA MADRID, S.L.
E/2018-13767	31/8/18	36 38	T'RECARGO (DENOMINATIVA)	GCS SYSTEMS, LTD
E/2018-42355	18/10/18	38 41	DETRÁS DEL DIAMANTE RD (DENOMINATIVA)	ORLANDO SALVADOR JORGE VILLEGAS
E/2018-34495	2/10/18	5 10	VENDAS & SPRAY ITALIANAS FABRIZIO PUGLIESE (DENOMINATIVA)	FABRIZIO PUGLIESE
E/2018-44844	6/11/18	5 32	MELTDOWN (DENOMINATIVA)	JHO INTELLECTUAL PROPERTY HOLDINGS, LLC
E/2018-42632	19/10/18	6 9	PROCASA (DENOMINATIVA)	ABAXA CORPORATION, S.R.L.
E/2018-42663	19/10/18	7 11	IO MABE (DENOMINATIVA)	EXINMEX, S.A.P.I. DE C.V.
E/2018-42486	19/10/18	7 11	SENCOR ELECTRO (DENOMINATIVA)	CESAR AUGUSTO FRANCO ESTEVEZ
E/2018-33445	14/8/18	9 10 20 37 41	DESIGNING BETTER CARE (DENOMINATIVA)	MIDMARK CORPORATION
E/2018-42650	19/10/18	9 10 41 44	MYSUGR (DENOMINATIVA)	ROCHE DIABETES CARE GMBH
E/2018-31821	2/8/18	9 34 35 41 42	MISSION WINNOW (DENOMINATIVA)	PHILIP MORRIS PRODUCTS, S.A.
E/2018-36568	6/9/18	9 37 38 41 42	OPUS (DENOMINATIVA)	OPUS GROUP AB
E/2018-40414	4/10/18	9 42	FORESCOUT (DENOMINATIVA)	FORESCOUT TECHNOLOGIES, INC.

RENOVACIONES
MARCAS DE FABRICA

(111) REG.	(511) CL. INTL.	(561) MARCA DE FABRICA	(732) TITULAR
102764	1	AVENTIS (DENOMINATIVA)	SANOFI
134034	2	AVENTIS (DENOMINATIVA)	SANOFI
171647	3	ALEN EFICAZ (DENOMINATIVA)	INDUSTRIAS ALEN, S.A. DE C.V.
28464	3	BUFF-UP (DENOMINATIVA)	ALTI-COLOR INC.
170771	3	CICABIAFINE (DENOMINATIVA)	JOHNSON & JOHNSON CONSUMER FRANCE SAS
170764	3	DALLAH (DENOMINATIVA)	MIGUEL ANTONIO RUIZ SEVERINO
101515	3	EMPORIO ARMANI (DISEÑO)	GIORGIO ARMANI S.P.A., MILAN, SWISS BRANCH MENDRISIO
10759	3	ULTIMA (DENOMINATIVA)	PT. BARCLAY PRODUCTS
98935	4	VENOCO LUBRICANTE (MIXTA)	INDUSTRIAS VENOCO, S.A.
17283	5	ACROMAX (DENOMINATIVA)	ACROMAX DOMINICANA, S.A.
172500	5	ACROSAR (DENOMINATIVA)	ACROMAX DOMINICANA, S.A.
170686	5	ACRYGOT (DENOMINATIVA)	THE LATIN AMERICA TRADEMARK CORPORATION
100332	5	AGIL (DENOMINATIVA)	ADAMA QUENA N.V.
172501	5	ANGIZIDINA (DENOMINATIVA)	ACROMAX DOMINICANA, S.A.
170554	5	ATDOS-UNION (DENOMINATIVA)	LABORATORIOS ROWE, S.R.L.
101985	5	BINOCLAR (DENOMINATIVA)	NOVARTIS AG
101984	5	BINOZY (DENOMINATIVA)	NOVARTIS AG
171025	5	CLORALEX (DENOMINATIVA)	INDUSTRIAS ALEN, S.A. DE C.V.
170640	5	CORORA (DENOMINATIVA)	AMGEN INC.
171398	5	DAXOTEL (DENOMINATIVA)	FRESENIUS KABI ONCOLOGY LIMITED
98435	5	DERMOTIL (DENOMINATIVA)	LABORATORIOS LAPROFAR, CXA
100689	5	DEXMEN (DENOMINATIVA)	LATIN FARMA, SOCIEDAD ANONIMA
171761	5	DIVALS (DENOMINATIVA)	THE LATIN AMERICA TRADEMARK CORPORATION
98959	5	ENALAMER (DENOMINATIVA)	LABORATORIOS AMERIPHARMA
168772	5	ENLALINEA (DENOMINATIVA)	RUFINO ANTONIO SANTOS RIVERA
170355	5	ESPIGUIN (DENOMINATIVA)	ANYELO BENEDICTO RODRIGUEZ VALERIO
101945	5	FERROMENE (DENOMINATIVA)	LABORATORIOS MENARINI, S.A.
170489	5	FIBRACK (DENOMINATIVA)	THE LATIN AMERICA TRADEMARK CORPORATION
170956	5	FIBRAMANAN (DENOMINATIVA)	THE LATIN AMERICA TRADEMARK CORPORATION
169920	5	GLIFOMATE (DENOMINATIVA)	ANYELO BENEDICTO RODRIGUEZ VALERIO
170492	5	GLUCOMANAN ROWE (DENOMINATIVA)	THE LATIN AMERICA TRADEMARK CORPORATION
1703565	5	IMIDEC (DENOMINATIVA)	ANYELO BENEDICTO RODRIGUEZ VALERIO
98429	5	IMOLAR (DENOMINATIVA)	LABORATORIOS LAPROFAR, CXA
170938	5	KETOIN (DENOMINATIVA)	YOUNG KYU KOH
101403	5	KLARITRAN (DENOMINATIVA)	THE LATIN AMERICA TRADEMARK CORPORATION
170687	5	LIBERADIL ROEMMERS (DENOMINATIVA)	THE LATIN AMERICA TRADEMARK CORPORATION
170643	5	LIFERTRON PLUS (DENOMINATIVA)	PROCAPS, S.A.
28552	5	MACHETE (DENOMINATIVA)	MONSANTO TECHNOLOGY LLC
106864	5	MAXICARDIN (DENOMINATIVA)	ETHICAL PHARMACEUTICAL, C. POR A.
170215	5	MOLUSCOSIN (DENOMINATIVA)	ANYELO BENEDICTO RODRIGUEZ VALERIO
99079	5	NUROLOX (DENOMINATIVA)	LABORATORIOS LAPROFAR, CXA
171272	5	PASTOGRAM (DENOMINATIVA)	ANYELO BENEDICTO RODRIGUEZ VALERIO
170930	5	PIRAJECT (DENOMINATIVA)	YOUNG KYU KOH

PASA A LA PÁGINA SIGUIENTE

VIENE DE LA PÁGINA ANTERIOR

(111) REG.	(511) CL. INTL	(561) MARCA DE FABRICA	(732) TITULAR
170210	5	PLANT-MATE (DENOMINATIVA)	ANYELO BENEDICTO RODRIGUEZ VALERIO
28534	5	PNEUMOVAX (DENOMINATIVA)	MERCK SHARP & DOHME CORP.
101178	5	PONARIS (DENOMINATIVA)	THE LATIN AMERICA TRADEMARK CORPORATION
170642	5	PROCAPS CITALOP (DENOMINATIVA)	PROCAPS, S.A.
99078	5	RIFAMEXIL (DENOMINATIVA)	LABORATORIOS LAPROFAR, C. POR A.
170474	5	ROEMMERS CORCIRES (DENOMINATIVA)	THE LATIN AMERICA TRADEMARK CORPORATION
171556	5	ROWE (MIXTA)	THE LATIN AMERICA TRADEMARK CORPORATION
98428	5	RUFLEX (DENOMINATIVA)	LABORATORIOS LAPROFAR, CXA
170651	5	SUBLIMAX (DENOMINATIVA)	LABORATORIOS ROWE, S.R.L.
171735	5	TERBINOX (DENOMINATIVA)	THE LATIN AMERICA TRADEMARK CORPORATION
28219	5	TRENTAL (DENOMINATIVA)	LABORATORIOS SANFER, S.A. DE C.V.
98425	5	UDOTIL (DENOMINATIVA)	LABORATORIOS LAPROFAR, CXA
170544	5	VARCORAM (DENOMINATIVA)	PROCAPS, S.A.
170499	5	VESSONE ROEMMERS (DENOMINATIVA)	THE LATIN AMERICA TRADEMARK CORPORATION
102928	5	ZYVOX (DENOMINATIVA)	C.P. PHARMACEUTICALS INTERNATIONAL C.V.
167456	7	CYCLONE (DENOMINATIVA)	APPLICA CONSUMER PRODUCTS, INC.
99139	7	MOBILAIR (DENOMINATIVA)	KAESER KOMPRESSOREN SE
171166	8	MUNDIAL (MIXTA)	MUNDIAL S.A. PRODUCTOS DE CONSUMO
170536	8	PERFECTING PERFORMANCE (DENOMINATIVA)	WRIGHT TOOL COMPANY
172229	9	DOSSENA (MIXTA)	GRUPO DE INGENIEROS KOMATSU, C. POR A.
172232	9	ENERLUX (MIXTA)	GRUPO DE INGENIEROS KOMATSU, C. POR A.
171140	9	FIGURATIVA	DAIMLER AG
169814	9	HOLOGIC (DENOMINATIVA)	HOLOGIC, INC.
172241	9	MARUYASU (DENOMINATIVA)	GRUPO DE INGENIEROS KOMATSU, C. POR A.
172240	9	OMEGA FUSIBILI (DENOMINATIVA)	GRUPO DE INGENIEROS KOMATSU, C. POR A.
10565	9	RAY.O. VAC (DISEÑO)	SPECTRUM BRANDS, INC.
106122	10	ALCON (DENOMINATIVA)	NOVARTIS AG
171989	10	EDAN (MIXTA)	EDAN INSTRUMENTS, INC.
170926	10	HOLOGIC (DENOMINATIVA)	HOLOGIC, INC.
171141	11	FIGURATIVA	DAIMLER AG
170608	12	CHEVROLET CRUZE (DENOMINATIVA)	GENERAL MOTORS LLC
171142	12	FIGURATIVA	DAIMLER AG
100950	12	TRAILBLAZER (DENOMINATIVA)	GENERAL MOTORS LLC
99396	16	CLUB DE ANUNCIANTES (DENOMINATIVA)	EDITORIA HOY, CXA.
169806	16	INDUSNIG (MIXTA)	INDUSTRIAS NIGUA CXA
46605	16	PELIKAN Y DISEÑO	PELIKAN VERTRIEBSGESELLSCHAFT MBH & CO. KG
100057	16	PEQUEOFERTAS VICTORINA (DENOMINATIVA)	DOMINICAN FOOD INVESTMENTS S.A.
171621	16	PROTECTS WHAT'S GOOD (LEMA COMERCIAL)	TETRA LAVAL HOLDINGS & FINANCE S.A.
6779	16	SCOTCH (DENOMINATIVA)	3M COMPANY
171531	18	PAR-2 ADOC SIEMPRE A TU ALCANCE (MIXTA)	CLARK AND FREEMAN, CORP.
97858	19	MEZCLA ANTILLANA (DENOMINATIVA)	VMO INDUSTRIAS, SA.
28800	20	DISEÑO DE UN YUNQUE (MIXTA)	THE DILLER CORPORATION
28389	21	CRUSH (MIXTA)	EUROPEAN REFRESHMENTS
104020	21	MEGASLIM (DENOMINATIVA)	MEGATRADE INTERNATIONAL INC.
171724	23	(FIGURATIVA)	J. & P. COATS, LIMITED
100974	25	OPTIMUS (DENOMINATIVA)	MICROTEXTIL, S.A.
171138	27	FIGURATIVA	DAIMLER AG
171703	28	(FIGURATIVA)	PLAYBOY ENTERPRISES INTERNATIONAL, INC.
169760	29	CHOCORICA ACTIVA (DENOMINATIVA)	PASTEURIZADORA RICA, S.A.
171803	29	PROTECTS WHAT'S GOOD (LEMA COMERCIAL)	TETRA LAVAL HOLDINGS & FINANCE, S.A.
171147	30	BOTONETAS (MIXTA)	DRIMYS ASSETS FINANCE, S.A.
172030	30	COLOMBINA CHOCOLATOSAS (DENOMINATIVA)	COLOMBINA S.A.
167767	30	DULCERA (MIXTA)	CONFITES CRYSTAL, S.A.
171805	30	PROTECTS WHAT'S GOOD (LEMA COMERCIAL)	TETRA LAVAL HOLDINGS & FINANCE, S.A.
101281	30	WELCH'S (DENOMINATIVA)	WELCH FOODS INC., A COOPERATIVE
170188	32	AGUA MENONITA (DENOMINATIVA)	IGLESIA EVANGELICA MENONITA FUENTE DE PAZ
101896	32	DISEÑO DE CIRCULO Y UNA GOTA (MIXTA)	PASTEURIZADORA RICA, S.A.
101893	32	RICIA (PALABRA)	PASTEURIZADORA RICA, S.A.
101579	32	WELCH'S (DENOMINATIVA)	WELCH FOODS INC., A COOPERATIVE
46303	33	ABSOLUT (DENOMINATIVA)	THE ABSOLUT COMPANY AKTIEBOLAG
46305	33	ABSOLUT COUNTRY OF SWEDEN VODKA (ETIQUETA)	THE ABSOLUT COMPANY AKTIEBOLAG
171671	33	ALABASTER (DENOMINATIVA)	TESO LA MONJA, S.L.
173739	33	HAVANA CLUB (MIXTA)	HAVANA CLUB HOLDING
171139	34	FIGURATIVA	DAIMLER AG
172785	35	EDGEN MURRAY (DENOMINATIVA)	EDG HOLDCO LLC
172905	36	¡EXISTE UN LUGAR DONDE MIS PROYECTOS DE HOY ME ASEGURAN EL MAÑANA (LEMA COMERCIAL)	BANCO POPULAR DOMINICANO, C. POR A., BANCO MULTIPLE
99457	37	DOCTOR LUBE (DENOMINATIVA)	CITGO PETROLEUM CORPORATION
100646	41	ED, EDD N EDDY (ESCRITAS EN LETRAS ESTILIZADAS)	THE CARTOON NETWORK, INC.
170842	43	HOTEL MELIA CARIBE TROPICAL (DENOMINATIVA)	DORPAN, S.L.
100178	43	PEQUEOFERTAS VICTORINA (DENOMINATIVA)	DOMINICAN FOOD INVESTMENTS. S.A.
100179	43	POLLOFERTAS VICTORINA (DENOMINATIVA)	DOMINICAN FOOD INVESTMENTS. S.A.
100177	43	POLLOS VICTORINA (DENOMINATIVA)	DOMINICAN FOOD INVESTMENTS. S.A.
44947	1, 3	TREND (DENOMINATIVA)	HENKEL CORPORATION
100828	1, 5	AMAZINA (DENOMINATIVA)	THE LATIN AMERICA TRADEMARK CORPORATION
100825	1, 5	APASMO (DENOMINATIVA)	THE LATIN AMERICA TRADEMARK CORPORATION

(111) REG.	(511) CL. INTL	(561) MARCA DE FABRICA	(732) TITULAR
100826	1, 5	ESPARFLIN (DENOMINATIVA)	THE LATIN AMERICA TRADEMARK CORPORATION
102911	1, 5	HACCO (DENOMINATIVA)	HACCO, INC.
100829	1, 5	LIPARON (DENOMINATIVA)	THE LATIN AMERICA TRADEMARK CORPORATION
100827	1, 5	NATERISIN (DENOMINATIVA)	THE LATIN AMERICA TRADEMARK CORPORATION
100824	1, 5	ROMOX (DENOMINATIVA)	THE LATIN AMERICA TRADEMARK CORPORATION
100830	1, 5	ROMOX R (DENOMINATIVA)	LABORATORIOS ROWE, CXA.
134037	1, 5, 10	AVENTIS (DENOMINATIVA)	SANOFI
10401	1, 5, 10	SEDNIDAPEC (DENOMINATIVA)	THE LATIN AMERICA TRADEMARK CORPORATION
45084	1, 5, 10	TIXOSIL (DENOMINATIVA)	RHODIA CHIMIE
171143	12, 16, 36, 37	DAIMLER AG (DENOMINATIVA)	DAIMLER AG
172383	12, 19, 21	FUYAO (MIXTA)	FUYAO GLASS INDUSTRY GROUP CO. LTD
172883	12, 19, 21	FY (MIXTA)	FUYAO GLASS INDUSTRY GROUP CO. LTD
172115	12, 19, 21	FY (MIXTA)	FUYAO GLASS INDUSTRY GROUP CO. LTD
169066	16, 35, 39	PRINT SMART (MIXTA)	VIDEO UNIVERSAL, S.A.
171619	16, 36, 37	IBEROSTATE GOLF, VILLAS & CONDOS (MIXTA)	IBEROSTAR HOTELES Y APARTAMENTOS, S.L.
170512	16, 36, 37, 39, 43	FIGURATIVA	IBEROSTAR HOTELES Y APARTAMENTOS, S.L.
170572	16, 39, 43	GRUPO IBEROSTAR (MIXTA)	IBEROSTAR HOTELES Y APARTAMENTOS, S.L.
170501	16, 39, 43	IBEROSTAR HOTELS & RESORTS (MIXTA)	IBEROSTAR HOTELES Y APARTAMENTOS, S.L.
170573	16, 39, 43	IBEROSTAR HOTELS & RESORTS THE GRAND COLLECTION (MIXTA)	IBEROSTAR HOTELES Y APARTAMENTOS, S.L.
171836	20, 32	TETRA PAK (DENOMINATIVA)	TETRA LAVAL HOLDINGS & FINANCE, S.A.
28087	29, 30	DISEÑO A COLORES DE UN POLLO (MIXTA)	SOCIÉTÉ DES PRODUITS NESTLÉ
6667	29, 30	MILKY WAY (DENOMINATIVA)	MARS INCORPORATED
171834	29, 32	RICIA (MIXTA)	PASTEURIZADORA RICA, S.A.
171055	3, 8, 21	URBAN: TRIBE (DENOMINATIVA)	PANZERI DIFFUSION- S.R.L.
171054	35, 36, 37	METROCENTRO (DENOMINATIVA)	ROBLE INTERNATIONAL CORPORATION
171238	35, 36, 37	METROMALL (DENOMINATIVA)	ROBLE INTERNATIONAL CORPORATION
171242	35, 36, 37	UNICENTRO (DENOMINATIVA)	ROBLE INTERNATIONAL CORPORATION
171176	38, 41	SPACE (MIXTA)	IMAGEN SATELITAL, S.A.
173140	41, 42	OEKO-TEK (DENOMINATIVA)	ÖTI INSTITUT FÜR ÖKOLOGIE, TECHNIK UND INNOVATION ABGEKURZT ÖTI
170484	9, 11	GPLUS (DENOMINATIVA)	SEDD IBRAHIN MANSOUR HAMDAD
171843	9, 11	LEVITON (DENOMINATIVA)	LEVITON MANUFACTURING CO., INC.
171056	9, 18, 25	KEEN (DENOMINATIVA)	KEEN, INC.
171623	9, 25, 28	PIRELLI (DENOMINATIVA)	PIRELLI & C.S.P.A.

FUSION

MARCAS DE FABRICA

(111)# REG.	(511) CL. INT.	(561) MARCA	(732) NUEVO TITULAR
33366	3	DIAL (DENOMINATIVA)	HENKEL CONSUMER GOODS, INC.
164753	3	SUN (DENOMINATIVA)	HENKEL CONSUMER GOODS, INC.
44947	1, 3	TREND (DENOMINATIVA)	THE DIAL CORPORATION
44947	1, 3	TREND (DENOMINATIVA)	HENKEL CONSUMER GOODS, INC.
59918	1, 5, 10	RENUZIT (DENOMINATIVA)	HENKEL CONSUMER GOODS, INC.
17251	3, 21	PUREX (DENOMINATIVA)	THE DIAL CORPORATION
17251	3, 21	PUREX (DENOMINATIVA)	HENKEL CONSUMER GOODS, INC.

CAMBIO DE TITULAR

MARCAS DE FABRICA

(111) # REG.	(511) CL. INT.	(561) MARCA DE FABRICA	(732) TITULAR
28464	3	BUFF-UP (DENOMINATIVA)	ALTICOLOR INC.
33366	3	DIAL (DENOMINATIVA)	HENKEL CORPORATION
171516	3	LIBERO (DENOMINATIVA)	ESSITY HYGIENE AND HEALTH AKTIEBOLAG
186541	3	NOVIDERM, POR UNA DERMATOLOGIA RESPONSABLE (DENOMINATIVA)	ACM
253726	3	PALCON-D (MIXTA)	LABORATORIOS JM RODRIGUEZ, SRL
107775	3	SOFT SCRUB (DENOMINATIVA)	HENKEL CORPORATION
164753	3	SUN (DENOMINATIVA)	HENKEL CORPORATION
100332	5	AGIL (DENOMINATIVA)	ADAMA QUENA N.V.
40136	5	COMBAT (DENOMINATIVA)	HENKEL CORPORATION
232767	5	DOVATO (DENOMINATIVA)	VIIV HEALTHCARE COMPANY
181625	5	HEMORSAN (DENOMINATIVA)	DROGUERIA INTI, S.A.
181627	5	MUXATIL (DENOMINATIVA)	DROGUERIA INTI, S.A.
234312	5	NUFENOL (DENOMINATIVA)	THE NATUREMARK CORP.
234855	5	PARFLEX (DENOMINATIVA)	THE NATUREMARK CORP.
170854	5	TOLMAR (DENOMINATIVA)	TOLMAR INTERNATIONAL LIMITED
236544	5	UNICITY ALOE VERA (DENOMINATIVA)	PERFORMANCE LABS PTE. LTD.
207612	5	UNICITY BALANCE (DENOMINATIVA)	PERFORMANCE LABS PTE. LTD.
209226	5	UNICITY CLEANSE (DENOMINATIVA)	PERFORMANCE LABS PTE. LTD.
207983	5	UNICITY COMPLETE (DENOMINATIVA)	PERFORMANCE LABS PTE. LTD.
207985	5	UNICITY MATCHA (DENOMINATIVA)	PERFORMANCE LABS PTE. LTD.
217604	5	UNICITY NATURE'S TEA (DENOMINATIVA)	PERFORMANCE LABS PTE. LTD.
212909	5	UNICITY PARAWAY PLUS (DENOMINATIVA)	PERFORMANCE LABS PTE. LTD.

VIENE DE LA PÁGINA ANTERIOR

(111) # REG.	(511) CL. INT	(561) MARCA DE FABRICA	(732) TITULAR
10565	9	RAY.O.VAC (DISEÑO)	SPECTRUM BRANDS, INC.(WISCONSIN)
10565	9	RAY.O.VAC (DISEÑO)	SPECTRUM BRANDS, INC. (DELAWARE)
188857	14	KYBOE (DENOMINATIVA)	KYBOE U.S., INC.
171686	16	LIBERO (DENOMINATIVA)	ESSITY HYGIENE AND HEALTH AKTIEBOLAG
100057	16	PEQUEOFERTAS VICTORINA (DENOMINATIVA)	DOMINICAN FOOD INVESTMENTS, S.A.
179841	16	TIZA MARIPOSA (MIXTA)	RAFAEL ENRIQUE DE LEON PIÑA/ NELSON RUBEN DE LEON/ ANA HILDA DE LEON PIÑA Y LUISA DINORAH DE LEON PIÑA
97858	19	MEZCLA ANTILLANA (DENOMINATIVA)	VMO INDUSTRIAS, S.A.
109806	20	LIFETIME (DENOMINATIVA)	LIFETIME PRODUCTS, INC.
187202	21	MABE (DENOMINATIVA)	EXINMEX, S.A.P.I. DE C.V.
109950	28	LIFETIME (DENOMINATIVA)	LIFETIME PRODUCTS, INC.
103761	30	CAFÉ JARABACOA (DENOMINATIVA)	BELARMINIO RAMIREZ E HIJOS, S.A.
101896	32	DISEÑO DE CIRCULO Y UNA GOTA (MIXTA)	PASTEURIZADORA RICA, S.A.
24688	33	AZPILICUETA ROMERAL ESMERADO BODEGAS DEL ROMERAL (GRAFICA)	PERNOD RICARD WINEMAKERS SPAIN, S.A.
216214	39	ANEX TOUR (MIXTA)	ANEX TOURISM WOLRDWIDE DMCC

(111) # REG.	(511) CL. INT	(561) MARCA DE FABRICA	(732) TITULAR
224369	41	CREACTIVE (DENOMINATIVA)	CIRQUE DU SOLEIL CANADA, INC.
100178	43	PEQUEOFERTAS VICTORINA (DENOMINATIVA)	DOMINICAN FOOD INVESTMENTS, S.A.
100179	43	POLLOFERTAS VICTORINA (DENOMINATIVA)	DOMINICAN FOOD INVESTMENTS, S.A.
100177	43	POLLOS VICTORINA (DENOMINATIVA)	DOMINICAN FOOD INVESTMENTS, S.A.
232575	44	DOVATO (DENOMINATIVA)	VIIV HEALTHCARE COMPANY
44947	1, 3	TREND (DENOMINATIVA)	HENKEL CORPORATION
59918	1, 5, 10	RENUZIT (DENOMINATIVA)	HENKEL CORPORATION
17251	3, 21	PUREX (DENOMINATIVA)	HENKEL CORPORATION
214749	41, 43	ANEX TOUR (MIXTA)	ANEX TOURISM WOLRDWIDE DMCC
231280	5, 10	GERIAPLUS (DENOMINATIVA)	THE NATUREMARK CORP.
228488	5, 30	BIOXANTIN (DENOMINATIVA)	THE NATUREMARK CORP.
231281	5, 30	FEMBERRY (DENOMINATIVA)	THE NATUREMARK CORP.
234922	5, 30	VARINOL (DENOMINATIVA)	THE NATUREMARK CORP.
164331	7, 11	IO MABE (DENOMINATIVA)	EXINMEX, S.A.P.I. DE C.V.
79020	7, 11	MABE (DENOMINATIVA)	EXINMEX, S.A.P.I. DE C.V.
224335	9, 16, 18, 20, 21, 25, 28	CREACTIVE (DENOMINATIVA)	CIRQUE DU SOLEIL CANADA, INC.

RENOVACIONES

NOMBRES COMERCIALES

(111) REG.	(561) NOMBRE COMERCIAL	(510) ACTIVIDAD	(732) TITULAR
261318	A4T ALL SERVICES	SERVICIOS GENERALES COMO: MANEJOS DE CARGAS (EXPORTACION E IMPORTACION).	JUANA ALBANIA HERNANDEZ/ LUDOVINA HERNANDEZ
265338	ACCESORIOS INKA	IMPORTACIÓN, DISTRIBUCIÓN, COMERCIALIZACIÓN Y VENTA DE TODO TIPO DE MERCANCIAS DE CONSUMO MASIVOS, BISUTERÍAS, PRENDAS, ROPAS ASÍ COMO SU FABRICACIÓN.	ROSA ELENA VELASQUEZ VELASQUEZ
254752	AES DOMINICANA	TODAS LAS EMPRESAS DEL GRUPO AES EN LA REPÚBLICA DOMINICANA A LOS FINES DE REALIZAR TODA ACTIVIDAD VINCULADA AL SECTOR ELÉCTRICO.	AES ANDRES DR, S.A.
257940	AGROPECUARIA SUAREZ RUFINO	FOMENTO Y OPERACION DE GRANJAS AVICOLAS Y PORCINAS.	HERIBERTO ANTONIO SUAREZ RUFINO
261443	AGUA MENONITA	PURIFICACIÓN Y VENTA DE AGUA PARA EL CONSUMO HUMANO.	IGLESIA EVANGELICA MENONITA FUENTE DE PAZ
264968	ALIANZA PRO-UNIFICADA PACIFICA DE CHINA EN DOMINICANA H.W.	SIN FINES DE LUCRO PARA FOMENTAR LA INFORMACIÓN Y ORIENTACIÓN PARA LOS DOMINICANOS PUEBAN ACCEDER A LAS DIVERSAS ACTIVIDADES QUE SE REALIZAN EN CHINA	WING CHIONG HO WONG
101015	ALMACENES IBERIA	COMERCIALIZACION DE ROPA, TEJIDOS, ELECTRODOMÉSTICOS.	ALMACENES IBERIA, C. POR A.
92839	ALTOS DEL PARQUE	COMPRA, VENTA Y ADMINISTRACION DE BIENES MUEBLES.	ALTOS DEL PARQUE
260771	ASOCIACION DE PRODUCTORES DE AGREGADOS DEL CIBAO	DEFENDER LA INTEGRIDAD DE LOS PRODUCTORES DE ARENA, GRAVA, GRAVILLAS Y PRODUCTOS AFINES.	ASOCIACION DE PRODUCTORES DE AGREGADOS DEL CIBAO
261677	CENTRO EDUCATIVO GASTON FERNANDO DELIGNE	EDUCACIÓN, INICIAL, BÁSICA Y MEDIA.	JOHANNA ROSALIA ALMONTE ZARZUELA
96217	COLMADO LA EXCELENCIA	VENTA DE COMESTIBLES, ENLATADOS, EMBUTIDOS, BEBIDAS ALCOHOLICAS, NO ALCOHOLICAS Y AFINES.	EUGENIA CANELA BERNAL
262374	COLORIN	CONSTRUCCION E INSTALACION DE ESTRUCTURAS PUBLICITARIAS, RENTA DE ESPACIOS PUBLICITARIOS	COLORIN, S.A.
262774	COMPUTECNICAS KOBY	COMPRA, VENTA Y REPARACION DE EQUIPOS COMPUTACIONALES Y AFINES.	KWOK WAI NG NG
98759	CONSEJO INTERINSTITUCIONAL PARA EL DESARROLLO DE CONSTANZA	ORGANIZAR, FORTALECER Y AGRUPAR TODAS LAS INTITUCIONES Y SECTORES DE CONSTANZA, BUSCANDO LA UNIDAD DE TODA LA COMUNIDAD.	JOSE DELIO GUZMAN
261581	COPA DELFIN	TORNEO DEPORTIVO QUE EL ST.MICHAEL'S SCHOOL VA A REALIZAR ANUALMENTE.	SAINT MICHAEL'S SCHOOL, S.A.
94209	DIPERCO	DISTRIBUIDORA DE PERFUMES Y COSMETICOS.	RAFAEL DEL RIO HERRERA
258000	DOMARSSELL	PRESTAMOS DIVERSOS.	MILDO JOSE RAFAEL RIVAS TAVARES
98394	D'OSIRIS CUMPLEAÑOS	TODOS TIPO DE DECORACIONES PARA CUMPLEAÑOS.	D'OSIRIS CUMPLEAÑOS.
260319	EDITORIA BAVARO	MERCADEO, DISTRIBUCION Y VENTA DE MEDIOS IMPRESOS.	EDITORIA BAVARO, S.R.L.
94305	EXCELENCIAS Y EVENTOS	PLANIFICACION, ORGANIZACION DE EVENTOS, ACTIVIDADES SOCIALES.	FRANCISCA MANUELA CONCEPCION CASTILLO
91167	FARMACIA CARMEN LUCRECIA	VENTA, COMPRA DE MEDICAMENTOS, VENTA DE COSMÉTICOS, PERFUMES, ACCESORIOS, COMERCIALIZACIÓN DE ESTOS SERVICIOS.	RAFAEL ALFONSO PÉREZ SANTOS
92178	FARMACIA LA HUMANITARIA PASCUAL GUZMAN	COMERCIALIZACION DE PRODUCTOS FARMACEUTICOS.	PASCUAL ANTONIO GUZMAN SALDAÑA
100898	FARMACO QUIMICA NACIONAL	IMPORTACION, EXPORTACION, COMERCIALIZACION Y VENTA DE EQUIPOS MEDICOS Y PRODUCTOS QUIMICOS, FARMACO MEDICO.	FARMACO QUIMICA NACIONAL, C. POR A.
258331	FOOD CARE	ELABORACIÓN Y DISTRIBUCIÓN DE ALIMENTOS Y BEBIDAS, ORGANIZACIÓN DE EVENTOS.	CELESTE ONDINA FIGUEROA JIMENEZ
262381	FUNDACION DE AYUDAS PARA VIUDAS Y NIÑOS HUERFANOS SANTIAGO 1.27	FUNDACIÓN DE AYUDAS PARA VIUDAS Y NIÑOS HUÉRFANOS STGO. 1.27.	FRANKLIN EMILIANO PIRON BENOIT
99663	FUNDACION EL BUEN SAMARITANO	AYUDAR A LA NIÑEZ DISCAPACITADA Y POBRE DEL PAIS.	JOBINO GUZMAN BATISTA
260519	FUNDACION MANITAS EN LAS CALLES	CONTRIBUIR CON LO MAS VARIADOS PROGRAMAS DE AYUDA A LA NIÑEZ DESVALIDA, LOS ENVEJECIENTES EN SU NIVEL PRIMARIO	EUGENIA ESTHER ROSARIO GOMEZ
262495	GRUPO BOCEL (ROTULO)	FABRICACION Y PRODUCCION DE ALIMENTOS A BASE DE HARINA DE TRIGO Y SEMOLA.	MOLINOS VALLE DEL CIBAO, C. POR A.
255128	GRUPO MEDICO SAN CRISTOBAL GRUMED	PRESTACIÓN DE SERVICIOS Y ATENCIONES MEDICAS CALIFICADAS. ASÍ COMO PARA OPERAR EN CLÍNICAS Y CENTROS HOSPITALARIOS.	GRUPO MEDICO SAN CRISTÓBAL, S.A. (GRUMED)
262465	GRUPO MEDICO SAN CRISTOBAL GRUMED (RÓTULO)	PRESTACIÓN DE SERVICIOS Y ATENCIONES MEDICAS CALIFICADAS. ASÍ COMO PARA OPERAR EN CLÍNICAS Y CENTROS HOSPITALARIOS.	GRUPO MEDICO SAN CRISTOBAL, S. A. GRUMED
261779	GRUPO MILARY TENARA	CAPACITACION, GERENCIA ESTRATEGICA, ALTA GERENCIA.	YENMY MEJIA RODRIGUEZ
260252	HOMA INVESTMENTS	INVERSIONES Y GESTIONES DE BIENES RAICES EN GENERAL.	HEINRICH EUGEN HOERSCH
255349	JARDINERIA JUNIOR	VENTA DE PLANTAS ORNAMENTALES, PRODUCTOS DE JARDINERIA, CONSTRUCCION DE JARDINES, FUMIGACION, MANTENIMIENTO	JULIO ERNESTO DE LA ROSA BRITO
257256	KASAI EMPRESARIAL	ADMINISTRACION DE COMPAÑIAS NACIONALES Y EXTRANJERAS.	KASAI EMPRESARIAL
262328	LISA LEGAL SOLUTIONS	SERVICIOS LEGALES EN GENRAL.	EVA LISA EWEST
254090	LUXURY DRYCLEAN	LAVADO, AREREGLO Y CONFECCION DE VESTIMENTAS.	EDWIN LAPE ZAPATA/ ANEURYS LUIS DE PEÑA MARTINEZ
97060	MIS BELLEZA DOMINICANA CONCURSO NACIONAL	AGENCIA DE MODELO Y CONCURSO DE BELLEZA.	NEREYDA BRAVO ARACENA
91533	MISCELLANEOUS DESIGN (Y LOGO)	MANUFACTURA, COMPRA, VENTA, IMPORTACIÓN Y EXPORTACIÓN DE APROBADOS PARA MINERALES PROCESADOS. ESQUITO Y ARCILLA	MILWHITE, INC.
252374	MONTAN Y ASOCIADOS	REALIZACIÓN DE PROYECTOS Y VENTAS DE MATERIALES ELÉCTRICOS.	GRACIANO RAUL MONTAN TAVAREZ
98175	MULTIVENTA UREÑA	COMPRA Y VENTA DE BIENES MUEBLES E INMUEBLES Y FINANCIAMIENTO.	JUNIOR R. UREÑA A.
95777	PENSANDO HOY EN EL MAÑANA (SLOGAN)	ADMINISTRACIÓN DE PLANES O FONDOS DE PENSIONES.	ADMINISTRADORA DE FONDOS DE PENSIONES POPULAR, S. A.
261785	PLAZA BARLOVENTO	PLAZA COMERCIAL.	GRUPO BARLOVENTO, S.A.
258147	PRODOCTIVITY	EN EL CAMPO DE LA TECNOLOGIA DE INFORMACION Y TELECOMUNICACION.	FRANCIS ANTONIO REYES PINEDA
92529	PRODUCTO DE CEMENTO PROCEM	FABRICACION DE PREMOLDEADO PARA LA CONSTRUCCION.	VMO INDUSTRIAS, S.A.
262584	PUJ SOLUTIONS	INTERNET, LLAMADAS TELEFONICAS Y VENTA DE CELULARES.	BERNARDO ANTONIO RODRIGUEZ GUERRERO
101024	RANCHO STEAK HOUSE I, C.G.	RESTAURANTE ESPECIALIZADO EN CARNES Y VENTAS DE PRODUCTOS ALIMENTICIOS, Y TODO TIPO DE NEGOCIOS O INVERSIONES RELACIONADAS O CONSECUENTES CON LA MISMA ACTIVIDAD.	JULIO HAZIM RISK

PASA A LA PÁGINA SIGUIENTE

VIENE DE LA PÁGINA ANTERIOR

(111) REG.	(561) NOMBRE COMERCIAL	(510) ACTIVIDAD	(732) TITULAR
91710	RESTAURANT CHAO PING. N.G.	SERVICIO DE RESTAURANTE DE COMIDAS Y BEBIDAS INTERNACIONALES Y NACIONALES.	CHAO PING, N.G.
93780	RMT & ASOCIADOS	CONSULTORIA LEGAL, FINANCIERA Y TURÍSTICA, ASÍ COMO ACTIVIDAD DE PRESTAMOS EN MENOR Y MAYOR CUANTÍA.	ROBERTO MARTINES TORRES
262256	TABERNACULO EVANGELISTICO DE LA REPUBLICA DOMINICANA	ASOCIACION SIN FINES DE LUCRO LA CUAL SE DEDICARA A LA COMUNION RELIGIOSA DE CRISTIANOS EVANGELICOS.	TABERNACULO EVANGELISTICO DE LA REPUBLICA DOMINICANA
87617	TIENDA MARUCHI	VENTA DE PRENDAS DE VESTIR, ACCESORIOS, CALZADOS, PERFUMERÍA	MARGARITA ARBONA
96919	UNIFORMES SANTIAGO	MANUFACTURA, CONFECCIÓN, COMPRA Y VENTA DE UNIFORMES DE TODO TIPO, ASÍ COMO TAMBIÉN LA COMPRA, VENTA, REPRESENTACIÓN DE COMPAÑÍAS NACIONALES Y EXTRANJERAS.	UNIFORMES SANTIAGO
251833	UNITED COMMERCIAL VENTURES	ESTABLECER, GESTIONAR E IMPLEMENTAR EN GENERAL LOS NEGOCIOS DE FINANCIAMIENTOS, INVERSIONES, CORREDURIAS	EXPRESS COMPANIES
96942	VICTOR COLOR	VENTA DE PARTES Y REPUESTOS DE VEHICULOS.	VICTOR ORLANDO SANTANA
94904	VILLA LUBRI	VENTA DE LUBRICANTES Y FILTROS PARA CARROS.	GENARO GARCIA GARCIA
97579	VIP CLINIC DOMINICANA	CLINICA DE ESTETICA.	VIP CLINIC DOMINICANA

CAMBIO DE TITULAR

NOMBRES COMERCIALES

# REG. (111)	(561) NOMBRE COMERCIAL	(510) ACTIVIDAD	(732) TITULAR
217560	ALFA Y OMEGA TRAVEL	AGENCIA DE VIAJES.	ISABEL GUERRERO PEÑA
255827	ANDAMIOS DEL CIBAO (ANDELCSA)	IMPORTACIÓN, EXPORTACIÓN, REPRESENTACIÓN, DISTRIBUCIÓN, VENTA, COMPRA Y ALQUILER DE TODO TIPO MATERIALES Y EQUIPOS DE CONSTRUCCIÓN.	ANDAMIOS DEL CIBAO, S.R.L.
286366	APIARIOS BLOISE	PRODUCCIÓN Y VENTA DE MIEL DE ABEJA.	SAMUEL DE JESÚS BLOISE FERNÁNDEZ / JEAN CARLOS SANTOS SÁNCHEZ
455999	ARCHEX GROUP	SERVICIOS DE COMERCIALIZACIÓN, GESTIÓN, PRODUCCIÓN, ELABORACIÓN, ALMACENAMIENTO, CONSIGNACIÓN, TRANSPORTACIÓN	ARCHEX GROUP, S.R.L.
334228	ASOCIACION DE HOTELES DE SANTO DOMINGO	PROMOVER, DEFENDER Y DESARROLLAR LOS INTERESES Y EL BIENESTAR DE LA INDUSTRIA HOTELERA DE SANTO DOMINGO E IMPLEMENTANDO ESTUDIOS, INVESTIGACIONES Y PROYECTOS TENDENTES A ESTOS FINES.	ASOCIACION DE HOTELES DE SANTO DOMINGO, INC.
342006	ASOCIACION PARQUE INDUSTRIAL MONUMENTAL SUR	ENTIDAD SIN FINES DE LUCRO, DESTINADA A LA PROTECCIÓN, REGULACIÓN Y DESARROLLO DEL PARQUE MONUMENTAL SUR.	ASOCIACION PARQUE INDUSTRIAL MONUMENTAL SUR, INC.
509994	BCH CARIBE HOTELS	PROMOVER, OPERAR E INVERTIR CAPITALES EN ACTIVIDADES CONCERNIENTES A PROYECTOS DE INSTALACIONES TURÍSTICAS Y HOTELERAS	BCH CARIBE HOTELS, SAS.
412399	BLUE CIGAR TAPAS BAR	EXPENDIÓ DE BEBIDAS ALCOHÓLICAS, CIGARROS Y TAPAS.	ERY VIRGILIO LAJARA UREÑA / JORGE LUIS ANTONIO MALDONADO
511776	CARELINE BY DAVID KREH	LA IMPORTACIÓN, DISTRIBUCIÓN Y VENTA DE LÍNEAS DE COSMÉTICOS PARA EL ROSTRO, PIEL, CUERPO Y CABELLO, TODO TIPO DE MAQUILLAJE	SANO-BRUNOS ENTERPRISES LTD.
524651	CARIBBEAN FIVE STARS HOLIDAY CLUB, CFS	SERVICIO INMOBILIARIOS EN GENERAL, VENTA PAQUETES DE VACACIONES.	RALF TEPPAN
525447	CARMESÍ TERRACE LOUNGE	COMERCIALIZACIÓN Y DISTRIBUCIÓN DE ALIMENTOS Y BEBIDAS. BAR Y RESTAURANTE. CAPACITACIÓN, ORGANIZACIÓN, MONTAJE Y REALIZACIÓN DE EVENTOS.	GRUPO ABRAXA, S.R.L.
389448	CASTELDAZANO ENTERPRISE	FABRICACION, VENTA Y DISTRIBUCION DE TODO TIPO DE PLASTICO, INVERSIONES INMOBILIARIAS.	CASTELDAZANO ENTERPRISE, S.R.L.
525049	CILIOS	OFRECER SERVICIOS DE CONSULTORIA E INSTALACIÓN EN EL ÁREA DE TECNOLOGÍA Y SEGURIDAD DE INFORMACIÓN, IMPORTACIÓN, EXPORTACIÓN Y VENTA DE PRODUCTOS TECNOLÓGICOS.	CILIOS, S.R.L.
529117	COMERCIALIZADORA ALIBABA DOMINICANA	FABRICAR, EMPACAR, DISTRIBUIR, COMERCIALIZAR, IMPORTAR, EXPORTAR, REPRESENTAR MARCAS Y SERVICIOS PARA REVENDER.	FRANCISCA CASTILLO/ CHARBEL FADUL BERMUDEZ
505292	CONSTRUCCIONES Y SERVICIOS SOLDACA	OBRAS CIVILES, DISEÑOS ARQUITECTÓNICOS, SERVICIOS DE MANTENIMIENTO, IMPERMEABILIZANTES, ADMINISTRACIÓN DE CONDOMINIOS Y VENTA DE MATERIALES DE CONSTRUCCIÓN.	VICTOR ALFONZO PEREZ BERROA
522842	DOLUAY IMPORT	IMPORTACIÓN, COMPRA Y VENTA AL POR MAYOR Y AL POR MENOR DE PRODUCTOS PARA LA HIGIENE INTIMA DE LA MUJER	ERIS LEYDA MIGUEL REYNA DE RODRIGUEZ
382362	DOS SOLES INVESTMENTS	FABRICACION, VENTA Y DISTRIBUCION DE TODO TIPO DE PLASTICO, INVERSIONES INMOBILIARIAS.	DOS SOLES INVESTMENTS, S.R.L.
440926	DSG DENTAL SPOT GROUP	DESTINADA DE MANERA PRINCIPAL A LA ASISTENCIA ESPECIALIZADA DE TODOS LOS SERVICIOS DE LA SALUD BUCAL.	FEDERICO JOSE PANTALEON FERNANDEZ Y CARMEN MARIA ESTRADA GUZMAN
317432	EMERALD SOLAR ENERGY	DESARROLLO, IMPLANTACIÓN DE PARQUES DE PRODUCCIÓN DE ENERGÍAS DE FUENTES ALTERNAS RENOVABLES, COMERCIALIZACIÓN, VENTA DE LA ENERGÍA PRODUCIDA POR DICHS PARQUES	EMERALD SOLAR ENERGY, S.R.L.
524187	EYEESEE	VENTAS DE LENTES DE SOL, LENTES DE LECTURA, ACCESORIOS EN GENERAL Y CARTERAS.	JOSE ANTONIO CHAHIN MEJIA
91167	FARMACIA CARMEN LUCRECIA	VENTA, COMPRA DE MEDICAMENTOS, VENTA DE COSMÉTICOS, PERFUMES, ACCESORIOS, COMERCIALIZACIÓN DE ESTOS SERVICIOS.	RAFAEL ALFONSO PÉREZ SANTOS
435616	FRIPICK	DESARROLLO DE SOFTWARES, TODO TIPO DE SERVICIOS EN EL ÁREA DE TELECOMUNICACIONES, DESARROLLO, FOMENTO Y COMERCIALIZACIÓN DE PRODUCTOS INFORMÁTICOS, CONSULTORÍA DE REDES COMPUTARIZADAS	INVERSIONES SIURANA, S.R.L.
433559	FRIPICK	DESARROLLO DE SOFTWARES, TODO TIPO DE SERVICIOS EN EL ÁREA DE TELECOMUNICACIONES, DESARROLLO, FOMENTO Y COMERCIALIZACIÓN DE PRODUCTOS INFORMÁTICOS	INVERSIONES SIURANA, S.R.L.
92180	FUNDACION AMIGOS DEL TEATRO NACIONAL	BRINDAR APOYO AL TEATRO NACIONAL.	FUNDACION AMIGOS DEL TEATRO NACIONAL, INC.
362390	FUNDACION HOGAR CENTRAL DE JOAQUINA	INSTITUCIÓN SIN FINES DE LUCRO DEDICADA A AYUDAR A NIÑOS POBRES.	DOMINGA ROSA RODRIGUEZ RAMOS
499238	GOURMET MARKET BY NIKI	SERVICIOS DE RESTAURACION Y EVENTOS.	NC29, S.R.L.
528977	GRUPO AGROENERGÉTICO GUMACO	SILVICULTURA Y PRODUCCIÓN AGRÍCOLA. EXTRACCIÓN DE PRODUCTOS FORESTALES DE BOSQUES CULTIVADOS	RAMON ANTONIO GUZMAN GARCIA
255128	GRUPO MEDICO SAN CRISTOBAL GRUMED	PRESTACIÓN DE SERVICIOS Y ATENCIONES MEDICAS CALIFICADAS. ASÍ COMO PARA OPERAR EN CLÍNICAS Y CENTROS HOSPITALARIOS.	GRUPO MEDICO SAN CRISTÓBAL, S.A. (GRUMED)
485434	IGM INVERSIONES GLOBAL MEDICA	IMPORTACIÓN, DISTRIBUCIÓN, COMERCIALIZACIÓN, COMPRA Y VENTA DE EQUIPOS, ACCESORIOS Y SUMINISTROS MÉDICOS, ASÍ COMO FÁRMACOS	IGM INVERSIONES GLOBAL MEDICA, S.R.L.
393754	IGM INVERSIONES GLOBAL MEDICA	COMPRA, VENTA Y ALQUILER DE EQUIPOS MÉDICOS EN GENERAL Y DE BIENES INMUEBLES EN GENERAL	IGM INVERSIONES GLOBAL MEDICA, S.R.L.
440457	INVERSIONES CAMBALAN	ASESORAR, ESTRUCTURAR, IMPLEMENTAR, DESARROLLAR Y EFECTUAR INVERSIONES EN PROYECTOS COMERCIALES.	CARLOS ANTONIO PEREZ HERNANDEZ
503401	KACHAO	ACTIVIDADES DE BAR Y RESTAURANTES.	ROBERTO LORENZO ANDRES RIJO GARCIA
283015	KOROTOS	COMPRA Y VENTAS DE COSAS NUEVAS Y USADAS.	MARCEL ENRIQUE MARTINEZ ESPAILLAT
86390	LABORATORIOS CHEMPROD	LABORATORIOS.	ANA MARIA MARTINEZ PEGUERO
525412	LIGHTCHASING COMPANY	AGENCIA DE PUBLICIDAD, AGENCIA DIGITAL, MERCADEO, RELACIONES PÚBLICAS, PRODUCCIONES AUDIOVISUALES, PRODUCCIONES DE EVENTOS, COLOCADORA DE MEDIOS, SERVICIOS FOTOGRÁFICOS, DISEÑO GRÁFICO.	CRISTOPHER RODRIGUEZ ALMONTE / VICTOR JOSE SANTANA ROJAS
298108	M & S, MAS GASOIL	COMPRA Y VENTA DE COMBUSTIBLE DERIVADO DE PETROLEO.	FERNANDO ANIBAL SANTANA BRITO
482480	MB CLASSIC CLUB DE LA REPUBLICA DOMINICANA MBCC	ASOCIACION SIN FINES DE LUCRO CUYO OBJETO ES MANTENER Y FOMENTAR EL CONTACTO ENTRE LOS COLECCIONISTAS DE VEHICULOS CLASICOS.	QUIRILIO CARLOS VILORIO DOMINGUEZ
92529	PRODUCTO DE CEMENTO PROCEM	FABRICACION DE PREMOLDEADO PARA LA CONSTRUCCION.	VMO INDUSTRIAS, SA.
146575	PRODUCTOS ORIENTE	ELABORACION DE ALIMENTOS, SAZONES Y CONDIMENTOS.	PEDRO JOSE ROSARIO PEÑA / MODESTO SILVERIO TORIBIO
455831	SERVICIOS MULTIPLES Y DE CAPACITACION EMPRESARIAL CEBADA & M	FABRICACION, COMERCIALIZACION, IMPORTACION, EXPORTACION DE MATERIALES DE CONSTRUCCION.	ROGER KENT WOLFF
479138	SFM DELIVERY EXPRESS	VENTA DE COMIDA Y BEBIDAS ALCOHÓLICAS, ASÍ COMO OTROS PRODUCTOS O UTENSILIOS DIVERSOS EN GENERAL.	JOSE RUBEN SÁNCHEZ ACOSTA
240251	SUPERIOR DELUXE BY PAMERCA	APARATOS DE ALUMBRADO, DE CALEFACCIÓN, DE PRODUCCIÓN DE VAPOR, DE COCCIÓN, DE REFRIGERACIÓN, DE SECADO, DE VENTILACIÓN, DE DISTRIBUCIÓN DE AGUA E INSTALACIONES SANITARIAS.	PAPPATERRA MERCANTIL S.R.L. (PAMERCA)

PASA A LA PÁGINA SIGUIENTE

VIENE DE LA PÁGINA ANTERIOR

# REG. (111)	(561) NOMBRE COMERCIAL	(510) ACTIVIDAD	(732) TITULAR
525499	TABACALERA LOPEZ NIETO	PARA UNA SOCIEDAD EN FORMACION QUE ESTARÁ DEDICADA A LA COMERCIALIZACION, DISEÑO Y CREACION DE PROGRAMAS COMPUTARIZADOS.	DANIEL LOPEZ DE CASTRO
525497	TABACALERA LOPEZ NIETO INTERNATIONAL	PARA UNA SOCIEDAD EN FORMACION QUE ESTARÁ DEDICADA A LA COMERCIALIZACION, DISEÑO Y CREACION DE PROGRAMAS COMPUTARIZADOS.	DANIEL LOPEZ DE CASTRO
373185	VALLERREAL BUSINESS CENTER	CENTRO DE NEGOCIOS Y OFICINA VIRTUAL PARA BRINDAR SERVICIOS DE EQUIPOS Y PERSONAL PARA OFICINA, CÓMPUTOS	FIDIO JOSE RODRIGUEZ PICHARDO

CAMBIO DE DIRECCION

NOMBRES COMERCIALES













(111) # REG	(561) NOMBRE COMERCIAL	(732) TITULAR	(732) NUEVA DIRECCION
528903	FARMACIA DE LA CRUZ CATANO	LUISA ANTONIA CATANO TEJEDA / MANUEL MARIA DE LA CRUZ	Calle 19 de Marzo No.126, Azua de Compostela, República Dominicana.
523435	NUTRIANIMAL CENTRO AGROPECUARIO	PEDRO JULIO JIMENEZ DE LA CRUZ	Calle Presidente Antonio Guzmán Fernández No.94, del sector 30 de Mayo, del municipio y provincia de Monte Plata.
92529	PRODUCTO DE CEMENTO PROCEM	VMO INDUSTRIAS, S.A.	Calle José Amado Soler esq. Abraham Lincoln, Torre Progressus, cuarto nivel, Ensanche Serrallés.

CAMBIO DE DIRECCION

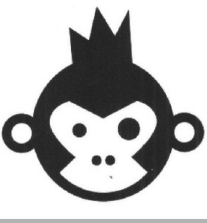
MARCAS DE FABRICA





















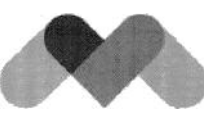









(111) # REG.	(511) CLASE INTL	(561) MARCA DE FABRICA	(732) TITULAR	(732) NUEVA DIRECCION
169993	5	ZESTRIL (DENOMINATIVA)	ASTRAZENECA UK LIMITED	Cambridge Biomedical Campus, 1 Francis Crick Avenue, Cambridge, CB2 0AA, Reino Unido
169814	9	HOLOGIC (DENOMINATIVA)	HOLOGIC, INC.	250 Campus Drive, Marlborough, Massachusetts, 01752, United States of America
10565	9	RAY.O.VAC (DISEÑO)	SPECTRUM BRANDS, INC.	3001 Deming Way, Middleton, WI 53562, Estados Unidos de América
170926	10	HOLOGIC (DENOMINATIVA)	HOLOGIC, INC.	250 Campus Drive, Marlborough, Massachusetts, 01752, United States of America
28800	20	DISEÑO DE UN YUNQUE (MIXTA)	THE DILLER CORPORATION	10155 Reading Road Cincinnati, Ohio 45241 Estados Unidos de América.
101281	30	WELCH'S (DENOMINATIVA)	WELCH FOODS INC., A COOPERATIVE	300 Baker Avenues, Suite 101 Concord. Massachusetts 01742 Estados Unidos de América
101579	32	WELCH'S (DENOMINATIVA)	WELCH FOODS INC., A COOPERATIVE	300 Baker Avenues, Suite 101 Concord. Massachusetts 01742 Estados Unidos de América
24688	33	AZPILICUETA ROMERAL ESMERADO BODEGAS DEL ROMERAL (GRAFICA)	PERNOD RICARD WINEMAKERS SPAIN, S.A.	Paseo Mikeletegi, 71, 2a, 20009- San Sebastián, España
171056	9, 18, 25	KEEN (DENOMINATIVA)	KEEN, INC.	515 NW 13th Avenue, Portland, Oregon 97209, Estados Unidos

PUBLICACIONES DE SIGNOS DISTINTIVOS DE LOGOS, ETIQUETAS Y DISEÑOS

























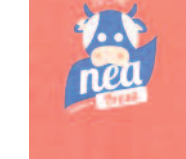











 <p>(540) MARCA: ALTER EGO ITALY (Mixta) (511) CLASE: 3 (210) EXP. NO: 18/33713 (730) SOLICITANTE: Julio César Peña Sánchez (220) FECHA SOLICITUD: 17 de agosto de 2018</p>	 <p>(540) MARCA: TROJAN (Mixta) (511) CLASE: 3 (210) EXP. NO: 18/44614 (730) SOLICITANTE: Church & Dwight Co., Inc. (220) FECHA SOLICITUD: 2 de noviembre de 2018</p>	 <p>(540) MARCA: Almaceno By Gonvarri Steel Services (Mixta) (511) CLASE: 6 (210) EXP. NO: 18/43247 (730) SOLICITANTE: Gonvarri MS Colombia, S.A.S. (220) FECHA SOLICITUD: 24 de octubre de 2018</p>	 <p>(540) MARCA: Mecano By Gonvarri Steel Services (Mixta) (511) CLASE: 6 (210) EXP. NO: 18/43248 (730) SOLICITANTE: Gonvarri MS Colombia, S.A.S. (220) FECHA SOLICITUD: 24 de octubre de 2018</p>
 <p>(540) MARCA: Mecano By Gonvarri Steel Services (Mixta) (511) CLASE: 9 (210) EXP. NO: 18/43246 (730) SOLICITANTE: Gonvarri MS Colombia, S.A.S. (220) FECHA SOLICITUD: 24 de octubre de 2018</p>	 <p>(540) MARCA: Almaceno By Gonvarri Steel Services (Mixta) (511) CLASE: 20 (210) EXP. NO: 18/43245 (730) SOLICITANTE: Gonvarri MS Colombia, S.A.S. (220) FECHA SOLICITUD: 24 de octubre de 2018</p>	 <p>(540) MARCA: DYSINK (Mixta) (511) CLASE: 25 (210) EXP. NO: 18/44643 (730) SOLICITANTE: Luis Alberto Coronado Cano (220) FECHA SOLICITUD: 2 de noviembre de 2018</p>	 <p>(540) MARCA: GICCO NEW YORK Supreme (Mixta) (511) CLASE: 25 (210) EXP. NO: 18/39462 (730) SOLICITANTE: Ramón Edilio Jaquez Rosario (220) FECHA SOLICITUD: 28 de septiembre de 2018</p>
 <p>(540) MARCA: MARION COLLEZIONE (Mixta) (511) CLASE: 25 (210) EXP. NO: 18/18350 (730) SOLICITANTE: Mercantil C, S.R.L. (220) FECHA SOLICITUD: 7 de mayo de 2018</p>	 <p>(540) MARCA: Conspirador (Mixta) (511) CLASE: 28 (210) EXP. NO: 18/42719 (730) SOLICITANTE: Alejandro José Díaz Parra (220) FECHA SOLICITUD: 22 de octubre de 2018</p>	 <p>(540) MARCA: CRAIZE (Mixta) (511) CLASE: 30 (210) EXP. NO: 18/43785 (730) SOLICITANTE: Ramses Armando Núñez Orozco (220) FECHA SOLICITUD: 29 de octubre de 2018</p>	 <p>(540) MARCA: (Figurativa) (511) CLASE: 32 (210) EXP. NO: 18/44283 (730) SOLICITANTE: B9 Beverages, SPRL (220) FECHA SOLICITUD: 31 de octubre de 2018</p>
 <p>(540) MARCA: BIRA 91 (Mixta) (511) CLASE: 32 (210) EXP. NO: 18/44285 (730) SOLICITANTE: B9 Beverages, SPRL (220) FECHA SOLICITUD: 31 de octubre de 2018</p>	 <p>(540) MARCA: (Figurativa) (511) CLASE: 34 (210) EXP. NO: 18/43950 (730) SOLICITANTE: Medi Plus TEC Medizinisch-Technische Handelsgesellschaft mbH (220) FECHA SOLICITUD: 29 de octubre de 2018</p>	 <p>(540) MARCA: Cahonao (Mixta) (511) CLASE: 34 (210) EXP. NO: 18/40100 (730) SOLICITANTE: Carlos Manuel Otero Domínguez (220) FECHA SOLICITUD: 3 de octubre de 2018</p>	 <p>(540) MARCA: Bacanalian (Mixta) (511) CLASE: 35 (210) EXP. NO: 18/40532 (730) SOLICITANTE: Darío José Suarez Adames / Laura Christelle Rodríguez García (220) FECHA SOLICITUD: 19 de octubre de 2018</p>
 <p>(540) MARCA: FCI Front Consulting International (Mixta) (511) CLASE: 35 (210) EXP. NO: 18/39028 (730) SOLICITANTE: Simón Guillermo Planas Almenar (220) FECHA SOLICITUD: 26 de septiembre de 2018</p>	 <p>(540) MARCA: MONTO MULTIASISTENCIAS (Mixta) (511) CLASE: 36 (210) EXP. NO: 18/30714 (730) SOLICITANTE: Grupo Vicros, S.R.L. (220) FECHA SOLICITUD: 26 de julio de 2018</p>	 <p>(540) MARCA: blink entrepreneurs + innovation (Mixta) (511) CLASE: 41 (210) EXP. NO: 18/22996 (730) SOLICITANTE: Bernardo Alfonso Espinal Báez (220) FECHA SOLICITUD: 6 de junio de 2018</p>	 <p>(540) MARCA: GB CONSULTING (Mixta) (511) CLASE: 41 (210) EXP. NO: 18/43076 (730) SOLICITANTE: Ginger Evelyn Bejarano Carbo (220) FECHA SOLICITUD: 23 de octubre de 2018</p>

PASA A LA PÁGINA SIGUIENTE

VIENE DE LA PÁGINA ANTERIOR



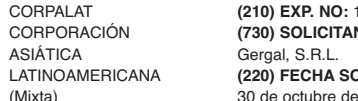

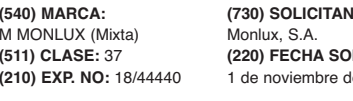



 <p>(540) MARCA: Yet! RECORDS (Mixta) (511) CLASE: 41 (210) EXP. NO: 18/42431 (730) SOLICITANTE: Juan Carlos Attias Camacho / Sergio García Parrado (220) FECHA SOLICITUD: 18 de octubre de 2018</p>	<p>BISTRO MED</p> <p>(540) MARCA: BISTRO MED (Mixta) (511) CLASE: 43 (210) EXP. NO: 18/44488</p> <p>(730) SOLICITANTE: Hard Rock Limited (220) FECHA SOLICITUD: 1 de noviembre de 2018</p>	<p>CITY CENTRO</p> <p>(540) MARCA: CITY CENTRO (Mixta) (511) CLASE: 43 (210) EXP. NO: 18/34059</p> <p>(730) SOLICITANTE: Hoteles City Express, S.A.B. de C.V. (220) FECHA SOLICITUD: 20 de agosto de 2018</p>	 <p>(540) MARCA: City Premios (Mixta) (511) CLASE: 43 (210) EXP. NO: 18/34055 (730) SOLICITANTE: Hoteles City Express, S.A.B. de C.V. (220) FECHA SOLICITUD: 20 de agosto de 2018</p>
 <p>(540) MARCA: CityPremios (Mixta) (511) CLASE: 43 (210) EXP. NO: 18/34056</p> <p>(730) SOLICITANTE: Hoteles City Express, S.A.B. de C.V. (220) FECHA SOLICITUD: 20 de agosto de 2018</p>	<p>Atulado</p> <p>(540) MARCA: Atulado (Mixta) (511) CLASE: 44 (210) EXP. NO: 18/43944</p> <p>(730) SOLICITANTE: Delibra Sociedad Anónima (220) FECHA SOLICITUD: 29 de octubre de 2018</p>	 <p>(540) MARCA: LV (Mixta) (511) CLASE: 18, 25 (210) EXP. NO: 18/30894 (730) SOLICITANTE: Louis Vuitton Malletier (220) FECHA SOLICITUD: 26 de julio de 2018</p>	 <p>(540) MARCA: Ceccato (Mixta) (511) CLASE: 29, 30 (210) EXP. NO: 18/44307 (730) SOLICITANTE: Consorzio Agrario del Nordest Società Cooperativa (220) FECHA SOLICITUD: 31 de octubre de 2018</p>
 <p>(540) MARCA: H&M (Mixta) (511) CLASE: 3, 9, 14, 16, 18, 20, 21, 24, 25, 26, 35 (210) EXP. NO: 18/38973 (730) SOLICITANTE: H & M Hennes & Mauritz AB (220) FECHA SOLICITUD: 25 de septiembre de 2018</p>	 <p>(540) MARCA: (Figurativa) (511) CLASE: 30, 32 (210) EXP. NO: 18/39555 (730) SOLICITANTE: Tampico Beverages, Inc. (220) FECHA SOLICITUD: 28 de septiembre de 2018</p>	 <p>(540) MARCA: (Figurativa) (511) CLASE: 30, 32 (210) EXP. NO: 18/39556 (730) SOLICITANTE: Tampico Beverages, Inc. (220) FECHA SOLICITUD: 28 de septiembre de 2018</p>	 <p>(540) MARCA: Tampico (Mixta) (511) CLASE: 30, 32 (210) EXP. NO: 18/39553 (730) SOLICITANTE: Tampico Beverages, Inc. (220) FECHA SOLICITUD: 28 de septiembre de 2018</p>
 <p>(540) MARCA: Tampico IRRESISTIBLE (Mixta) (511) CLASE: 30, 32 (210) EXP. NO: 18/39557 (730) SOLICITANTE: Tampico Beverages, Inc. (220) FECHA SOLICITUD: 28 de septiembre de 2018</p>	 <p>(540) MARCA: SR (Mixta) (511) CLASE: 36, 43 (210) EXP. NO: 18/40556 (730) SOLICITANTE: Sheraton International IP, LLC. (220) FECHA SOLICITUD: 5 de octubre de 2018</p>	 <p>(540) MARCA: Immunotec ON THE GO! SHAKE (Mixta) (511) CLASE: 5, 29 (210) EXP. NO: 18/44291 (730) SOLICITANTE: Immunotec, Inc. (220) FECHA SOLICITUD: 31 de octubre de 2018</p>	 <p>(540) MARCA: io mabe (Mixta) (511) CLASE: 7, 11 (210) EXP. NO: 18/42661</p> <p>(730) SOLICITANTE: Exinmex, S.A.P.I. de C.V. (220) FECHA SOLICITUD: 19 de octubre de 2018</p>
 <p>(540) MARCA: M (Mixta) (511) CLASE: 9, 10, 20, 37, 41 (210) EXP. NO: 18/33444 (730) SOLICITANTE: Midmark Corporation (220) FECHA SOLICITUD: 14 de agosto de 2018</p>	 <p>(540) MARCA: Hard Rock ONLINE BINGO (Mixta) (511) CLASE: 9, 41 (210) EXP. NO: 18/44889 (730) SOLICITANTE: Hard Rock Limited (220) FECHA SOLICITUD: 6 de noviembre de 2018</p>	 <p>(540) MARCA: Hard Rock ONLINE CASINO (Mixta) (511) CLASE: 9, 41 (210) EXP. NO: 18/44893 (730) SOLICITANTE: Hard Rock Limited (220) FECHA SOLICITUD: 6 de noviembre de 2018</p>	 <p>(540) MARCA: Hard Rock ONLINE POKER (Mixta) (511) CLASE: 9, 41 (210) EXP. NO: 18/44890 (730) SOLICITANTE: Hard Rock Limited (220) FECHA SOLICITUD: 6 de noviembre de 2018</p>
 <p>(540) MARCA: Hard Rock ONLINE SPORTS (Mixta) (511) CLASE: 9, 41 (210) EXP. NO: 18/44891 (730) SOLICITANTE: Hard Rock Limited (220) FECHA SOLICITUD: 6 de noviembre de 2018</p>	 <p>(540) MARCA: ARABIAN CHARCOAL (Mixta) (511) CLASE: 1 (210) EXP. NO: 18/43295 (730) SOLICITANTE: Phoenix Tobacco Hookah, S.R.L. (220) FECHA SOLICITUD: 24 de octubre de 2018</p>	 <p>(540) MARCA: ALTER EGO ITALY (Mixta) (511) CLASE: 3 (210) EXP. NO: 18/33715 (730) SOLICITANTE: Julio César Peña Sánchez (220) FECHA SOLICITUD: 17 de agosto de 2018</p>	 <p>(540) MARCA: Feel Spring (Mixta) (511) CLASE: 3 (210) EXP. NO: 18/850 (730) SOLICITANTE: Samuel Díaz Novas (220) FECHA SOLICITUD: 11 de julio de 2018</p>
 <p>(540) MARCA: J (Mixta) (511) CLASE: 3 (210) EXP. NO: 18/36726 (730) SOLICITANTE: Johnson & Johnson (220) FECHA SOLICITUD: 7 de septiembre de 2018</p>	 <p>(540) MARCA: MEYLING (Mixta) (511) CLASE: 3 (210) EXP. NO: 18/28944 (730) SOLICITANTE: Mariana Martínez Reyes (220) FECHA SOLICITUD: 16 de octubre de 2018</p>	 <p>(540) MARCA: PRODUCTOS Daruma (Mixta) (511) CLASE: 3 (210) EXP. NO: 18/28209 (730) SOLICITANTE: Faustino Durán Pichardo (220) FECHA SOLICITUD: 31 de octubre de 2018</p>	 <p>(540) MARCA: (Figurativa) (511) CLASE: 4 (210) EXP. NO: 18/42937 (730) SOLICITANTE: Eco Petróleo Dominicana, S.A. (ECOPETRODOM) (220) FECHA SOLICITUD: 23 de octubre de 2018</p>
 <p>(540) MARCA: EcoPetróleo (Mixta) (511) CLASE: 4 (210) EXP. NO: 18/42933 (730) SOLICITANTE: Eco Petróleo Dominicana, S.A. (ECOPETRODOM) (220) FECHA SOLICITUD: 23 de octubre de 2018</p>	 <p>(540) MARCA: (Figurativa) (511) CLASE: 5 (210) EXP. NO: 18/44091 (730) SOLICITANTE: Abbie, Inc. (220) FECHA SOLICITUD: 30 de octubre de 2018</p>	<p>Aflux TQ</p> <p>(540) MARCA: Aflux TQ (Mixta) (511) CLASE: 5 (210) EXP. NO: 18/34987</p> <p>(730) SOLICITANTE: Tecnquímicas, S.A. (220) FECHA SOLICITUD: 27 de agosto de 2018</p>	<p>Anexia</p> <p>(540) MARCA: Anexia (Mixta) (511) CLASE: 5 (210) EXP. NO: 18/34986</p> <p>(730) SOLICITANTE: Tecnquímicas, S.A. (220) FECHA SOLICITUD: 27 de agosto de 2018</p>
 <p>(540) MARCA: CITRO Tattoos (Mixta) (511) CLASE: 5 (210) EXP. NO: 18/37581 (730) SOLICITANTE: Grupo Savarina Parc, S.R.L. (220) FECHA SOLICITUD: 14 de septiembre de 2018</p>	 <p>(540) MARCA: ENERGYKAO (Mixta) (511) CLASE: 5 (210) EXP. NO: 18/43798 (730) SOLICITANTE: Fernando Arturo Disla Pichardo (220) FECHA SOLICITUD: 29 de octubre de 2018</p>	 <p>(540) MARCA: MCK (Mixta) (511) CLASE: 5 (210) EXP. NO: 18/40337 (730) SOLICITANTE: Tecnquímicas, S.A. (220) FECHA SOLICITUD: 4 de octubre de 2018</p>	 <p>(540) MARCA: MK (Mixta) (511) CLASE: 5 (210) EXP. NO: 18/40335 (730) SOLICITANTE: Tecnquímicas, S.A. (220) FECHA SOLICITUD: 4 de octubre de 2018</p>
 <p>(540) MARCA: NATURAL HOLIC RD (Mixta) (511) CLASE: 5 (210) EXP. NO: 18/43155 (730) SOLICITANTE: José Gabriel Núñez Bodden (220) FECHA SOLICITUD: 24 de octubre de 2018</p>	 <p>(540) MARCA: The Nutty Bavarian (Mixta) (511) CLASE: 7 (210) EXP. NO: 18/44098 (730) SOLICITANTE: Alicemex, S.R.L. (220) FECHA SOLICITUD: 30 de octubre de 2018</p>	 <p>(540) MARCA: COMANDO (Mixta) (511) CLASE: 9 (210) EXP. NO: 18/39893 (730) SOLICITANTE: Max Franklin Tavarez Lora (220) FECHA SOLICITUD: 2 de octubre de 2018</p>	 <p>(540) MARCA: SMT (Mixta) (511) CLASE: 9 (210) EXP. NO: 18/39892 (730) SOLICITANTE: Max Franklin Tavarez Lora (220) FECHA SOLICITUD: 2 de octubre de 2018</p>

VIENE DE LA PÁGINA ANTERIOR

 <p>(540) MARCA: TRAVERSE (Mixta) (511) CLASE: 9 (210) EXP. NO: 18/42439 (730) SOLICITANTE: Open System Holdings Corp. (220) FECHA SOLICITUD: 19 de octubre de 2018</p>	 <p>(540) MARCA: Vesalio (Mixta) (511) CLASE: 9 (210) EXP. NO: 18/43033 (730) SOLICITANTE: Hugo Martínez Puig (220) FECHA SOLICITUD: 23 de octubre de 2018</p>	 <p>(540) MARCA: ZMS CABLE (Mixta) (511) CLASE: 9 (210) EXP. NO: 18/39846 (730) SOLICITANTE: Juan José Castillo Gómez (220) FECHA SOLICITUD: 2 de octubre de 2018</p>	 <p>(540) MARCA: EGLO my light my style (Mixta) (511) CLASE: 11 (210) EXP. NO: 18/42802 (730) SOLICITANTE: Eglo Leuchten GmbH (220) FECHA SOLICITUD: 22 de octubre de 2018</p>
 <p>(540) MARCA: CELESTE Electric Motors (Mixta) (511) CLASE: 12 (210) EXP. NO: 18/35901 (730) SOLICITANTE: Edwin Alberto Martínez Martínez (220) FECHA SOLICITUD: 3 de septiembre de 2018</p>	 <p>(540) MARCA: SHIMIZU (Mixta) (511) CLASE: 12 (210) EXP. NO: 18/39894 (730) SOLICITANTE: Max Franklin Tavarez Lora (220) FECHA SOLICITUD: 2 de octubre de 2018</p>	 <p>(540) MARCA: ZR1 (Mixta) (511) CLASE: 12 (210) EXP. NO: 18/39891 (730) SOLICITANTE: Max Franklin Tavarez Lora (220) FECHA SOLICITUD: 2 de octubre de 2018</p>	 <p>(540) MARCA: TOBOGAN (Mixta) (511) CLASE: 16 (210) EXP. NO: 18/41764 (730) SOLICITANTE: Aura Minerva González Tabar (220) FECHA SOLICITUD: 15 de octubre de 2018</p>
 <p>(540) MARCA: OG. MOBILIARIOS (Mixta) (511) CLASE: 20 (210) EXP. NO: 18/43043 (730) SOLICITANTE: OG. Arquitectural Studio Diseños y Construcciones, S.R.L. (220) FECHA SOLICITUD: 23 de octubre de 2018</p>	 <p>(540) MARCA: Arino (Mixta) (511) CLASE: 25 (210) EXP. NO: 18/45454 (730) SOLICITANTE: Jiwen Pu (220) FECHA SOLICITUD: 9 de noviembre de 2018</p>	 <p>(540) MARCA: Bufandas Dominicanas By Isabel Reynoso (Mixta) (511) CLASE: 25 (210) EXP. NO: 18/34503 (730) SOLICITANTE: Ysabel Reynoso Martínez (220) FECHA SOLICITUD: 19 de octubre de 2018</p>	 <p>(540) MARCA: ts sportwear (Mixta) (511) CLASE: 25 (210) EXP. NO: 18/33714 (730) SOLICITANTE: Cynthia Andreina Badía Bodden (220) FECHA SOLICITUD: 17 de agosto de 2018</p>
 <p>(540) MARCA: (Figurativa) (511) CLASE: 29 (210) EXP. NO: 18/31742 (730) SOLICITANTE: CJ Cheiljedang Corporation (220) FECHA SOLICITUD: 26 de octubre de 2018</p>	 <p>(540) MARCA: Est. 8 Angus (Mixta) (511) CLASE: 29 (210) EXP. NO: 18/44123 (730) SOLICITANTE: Lagarde, S.R.L. (220) FECHA SOLICITUD: 30 de octubre de 2018</p>	 <p>(540) MARCA: ESTOM (Mixta) (511) CLASE: 29 (210) EXP. NO: 18/45443 (730) SOLICITANTE: Gabrielle Verratti Bucella (220) FECHA SOLICITUD: 9 de noviembre de 2018</p>	 <p>(540) MARCA: LECHE nea SABOR A Chocolate (Mixta) (511) CLASE: 29 (210) EXP. NO: 18/41961 (730) SOLICITANTE: Comercial S & U, S.R.L. (220) FECHA SOLICITUD: 16 de octubre de 2018</p>
 <p>(540) MARCA: LECHE nea SABOR A Fresa (Mixta) (511) CLASE: 29 (210) EXP. NO: 18/41960 (730) SOLICITANTE: Comercial S & U, S.R.L. (220) FECHA SOLICITUD: 16 de octubre de 2018</p>	 <p>(540) MARCA: LECHE nea SABOR A Piña (Mixta) (511) CLASE: 29 (210) EXP. NO: 18/41959 (730) SOLICITANTE: Comercial S & U, S.R.L. (220) FECHA SOLICITUD: 16 de octubre de 2018</p>	 <p>(540) MARCA: LECHE nea SABOR A Vainilla (Mixta) (511) CLASE: 29 (210) EXP. NO: 18/41963 (730) SOLICITANTE: Comercial S & U, S.R.L. (220) FECHA SOLICITUD: 16 de octubre de 2018</p>	 <p>(540) MARCA: PECHURINAS (Mixta) (511) CLASE: 29 (210) EXP. NO: 18/40605 (730) SOLICITANTE: Dominican Food Investments, S.A. (220) FECHA SOLICITUD: 5 de octubre de 2018</p>
 <p>(540) MARCA: BOTONETAS ACIDITAS (Mixta) (511) CLASE: 30 (210) EXP. NO: 18/26692 (730) SOLICITANTE: Drimys Assets Finance, S.A. (220) FECHA SOLICITUD: 28 de junio de 2018</p>	 <p>(540) MARCA: COTOY (Mixta) (511) CLASE: 30 (210) EXP. NO: 18/44352 (730) SOLICITANTE: Fabio Díaz Mendoza (220) FECHA SOLICITUD: 1 de noviembre de 2018</p>	 <p>(540) MARCA: Milano (Mixta) (511) CLASE: 30 (210) EXP. NO: 18/43938 (730) SOLICITANTE: CMI IP Holding (220) FECHA SOLICITUD: 29 de octubre de 2018</p>	 <p>(540) MARCA: MONTALBAN desde 1940 (Mixta) (511) CLASE: 30 (210) EXP. NO: 18/45114 (730) SOLICITANTE: Brandco Investments, Inc. (220) FECHA SOLICITUD: 7 de noviembre de 2018</p>
 <p>(540) MARCA: ÓKOCHOCO (Mixta) (511) CLASE: 30 (210) EXP. NO: 18/39566 (730) SOLICITANTE: Oko-Caribe, S.R.L. (220) FECHA SOLICITUD: 19 de octubre de 2018</p>	 <p>(540) MARCA: Don Simo CRUZ (Mixta) (511) CLASE: 31 (210) EXP. NO: 18/41282 (730) SOLICITANTE: Jeffrey Alberto Cruz (220) FECHA SOLICITUD: 31 de octubre de 2018</p>	 <p>(540) MARCA: Agua ALKALINA Cadelca (Mixta) (511) CLASE: 32 (210) EXP. NO: 18/45109 (730) SOLICITANTE: Justiniano Tiburcio Hernández (220) FECHA SOLICITUD: 7 de noviembre de 2018</p>	 <p>(540) MARCA: GOTAS DE AGUA ANUBYS (Mixta) (511) CLASE: 32 (210) EXP. NO: 17/35240 (730) SOLICITANTE: Pedro Pascual Santana De Los Santos (220) FECHA SOLICITUD: 14 de mayo de 2017</p>
 <p>(540) MARCA: NEW YORK HOME STYLE ICED TEA (Mixta) (511) CLASE: 32 (210) EXP. NO: 18/36123 (730) SOLICITANTE: Ramón Edilio Jaquez Rosario (220) FECHA SOLICITUD: 4 de septiembre de 2018</p>	 <p>(540) MARCA: 1738 Accord Royal (Mixta) (511) CLASE: 33 (210) EXP. NO: 18/39552 (730) SOLICITANTE: E. Remy Martin y C° (220) FECHA SOLICITUD: 28 de septiembre de 2018</p>	 <p>(540) MARCA: RON DORADO Legends of República Dominicana (Mixta) (511) CLASE: 33 (210) EXP. NO: 18/43578 (730) SOLICITANTE: Frederic Georges Albert Faby (220) FECHA SOLICITUD: 26 de octubre de 2018</p>	 <p>(540) MARCA: CARBONELL (Mixta) (511) CLASE: 34 (210) EXP. NO: 18/24305 (730) SOLICITANTE: Ramón Alberto Carbonell Saint Hilaire (220) FECHA SOLICITUD: 13 de junio de 2018</p>
 <p>(540) MARCA: (Figurativa) (511) CLASE: 35 (210) EXP. NO: 18/42018 (730) SOLICITANTE: María Francisca Vásquez de Rodríguez (220) FECHA SOLICITUD: 16 de octubre de 2018</p>	 <p>(540) MARCA: (Figurativa) (511) CLASE: 35 (210) EXP. NO: 18/14949 (730) SOLICITANTE: José Delio Escarramán Candelario (220) FECHA SOLICITUD: 13 de abril de 2018</p>	 <p>(540) MARCA: (Figurativa) (511) CLASE: 35 (210) EXP. NO: 18/45470 (730) SOLICITANTE: Nikol Altgracia Morillo Ramírez (220) FECHA SOLICITUD: 9 de noviembre de 2018</p>	 <p>(540) MARCA: APRENDEMOS (Mixta) (511) CLASE: 35 (210) EXP. NO: 18/36980 (730) SOLICITANTE: Fundación Propagas (220) FECHA SOLICITUD: 10 de septiembre de 2018</p>
 <p>(540) MARCA: D.SIGNERS D.Signers Group by CC. (Mixta) (511) CLASE: 35 (210) EXP. NO: 18/29859</p> <p>(730) SOLICITANTE: D.Signers Group by CC, S.R.L. (220) FECHA SOLICITUD: 20 de julio de 2018</p>	 <p>(540) MARCA: CORPALAT CORPORACIÓN ASIÁTICA LATINOAMERICANA (Mixta) (511) CLASE: 36 (210) EXP. NO: 18/43984 (730) SOLICITANTE: Gergal, S.R.L. (220) FECHA SOLICITUD: 30 de octubre de 2018</p>	 <p>(540) MARCA: PRESEA (Mixta) (511) CLASE: 36 (210) EXP. NO: 18/43657 (730) SOLICITANTE: Francisco Enrique Estepan Herrera (220) FECHA SOLICITUD: 26 de octubre de 2018</p>	 <p>(540) MARCA: M MONLUX (Mixta) (511) CLASE: 37 (210) EXP. NO: 18/44440</p> <p>(730) SOLICITANTE: Monlux, S.A. (220) FECHA SOLICITUD: 1 de noviembre de 2018</p>

PASA A LA PÁGINA SIGUIENTE

VIENE DE LA PÁGINA ANTERIOR

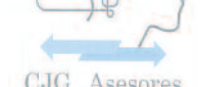
 <p>(540) MARCA: Ubicatronics (Mixta) (511) CLASE: 38 (210) EXP. NO: 18/41474</p> <p>(730) SOLICITANTE: Grosse Bertha Strategie, S.R.L. (220) FECHA SOLICITUD: 12 de octubre de 2018</p>	 <p>(540) MARCA: GISPAQUETERIA (Mixta) (511) CLASE: 39 (210) EXP. NO: 18/34250 (730) SOLICITANTE: O & G Global International Services, S.R.L. (220) FECHA SOLICITUD: 19 de septiembre de 2018</p>	 <p>(540) MARCA: Pandesea (Mixta) (511) CLASE: 39 (210) EXP. NO: 18/40105 (730) SOLICITANTE: Fátima Milagros Marchena Tavares / Felix Vladimir Guzmán Perdomo (220) FECHA SOLICITUD: 3 de octubre de 2018</p>	 <p>(540) MARCA: Family ESCAPE RD (Mixta) (511) CLASE: 41 (210) EXP. NO: 18/40084 (730) SOLICITANTE: Gil Antonio Diaz Sierra / Johan Leandro Delgado Vargas (220) FECHA SOLICITUD: 3 de octubre de 2018</p>
 <p>(540) MARCA: LA KIDADA DE LOS RIOS (Mixta) (511) CLASE: 41 (210) EXP. NO: 18/43702 (730) SOLICITANTE: José Enrique García Meran (220) FECHA SOLICITUD: 26 de octubre de 2018</p>	 <p>(540) MARCA: LA MANTA (Mixta) (511) CLASE: 41 (210) EXP. NO: 18/43698 (730) SOLICITANTE: Joel Gabriel Céspedes (220) FECHA SOLICITUD: 26 de octubre de 2018</p>	 <p>(540) MARCA: Quiero ¡Vivir Sano! (Mixta) (511) CLASE: 41 (210) EXP. NO: 18/45048 (730) SOLICITANTE: Fundación Misionera Naturaleza y Salud FUMINASA (220) FECHA SOLICITUD: 7 de noviembre de 2018</p>	 <p>(540) MARCA: República Dominicana en TAMBOR y Canción (Mixta) (511) CLASE: 41 (210) EXP. NO: 18/37424 (730) SOLICITANTE: Rosa Amarella Valerio Rodríguez (220) FECHA SOLICITUD: 13 de septiembre de 2018</p>
 <p>(540) MARCA: TEAM ESCAPE RD (Mixta) (511) CLASE: 41 (210) EXP. NO: 18/43948 (730) SOLICITANTE: Gil Antonio Diaz Sierra / Johan Leandro Delgado Vargas (220) FECHA SOLICITUD: 29 de octubre de 2018</p>	 <p>(540) MARCA: TICS TV (Mixta) (511) CLASE: 41 (210) EXP. NO: 18/13313 (730) SOLICITANTE: Omar Agustín Pimentel Paulino (220) FECHA SOLICITUD: 4 de abril de 2018</p>	 <p>(540) MARCA: cityexpress hoteles (Mixta) (511) CLASE: 43 (210) EXP. NO: 18/34075 (730) SOLICITANTE: Hoteles City Express, S.A.B. de C.V. (220) FECHA SOLICITUD: 20 de agosto de 2018</p>	 <p>(540) MARCA: cityexpress Junior (Mixta) (511) CLASE: 43 (210) EXP. NO: 18/34066 (730) SOLICITANTE: Hoteles City Express, S.A.B. de C.V. (220) FECHA SOLICITUD: 20 de agosto de 2018</p>
 <p>(540) MARCA: cityexpress Plus (Mixta) (511) CLASE: 43 (210) EXP. NO: 18/34071 (730) SOLICITANTE: Hoteles City Express, S.A.B. de C.V. (220) FECHA SOLICITUD: 20 de agosto de 2018</p>	 <p>(540) MARCA: cityexpress suites (Mixta) (511) CLASE: 43 (210) EXP. NO: 18/34070 (730) SOLICITANTE: Hoteles City Express, S.A.B. de C.V. (220) FECHA SOLICITUD: 20 de agosto de 2018</p>	 <p>(540) MARCA: JAMAICAN JERK HUT (Mixta) (511) CLASE: 43 (210) EXP. NO: 18/39760 (730) SOLICITANTE: Shereen Miranda Samara (220) FECHA SOLICITUD: 1 de octubre de 2018</p>	 <p>(540) MARCA: LICOR CENTER (Mixta) (511) CLASE: 43 (210) EXP. NO: 18/44912 (730) SOLICITANTE: Administradora de Tiendas de Conveniencia ATC, S.R.L. (220) FECHA SOLICITUD: 6 de noviembre de 2018</p>
 <p>(540) MARCA: Susy's Cookies (Mixta) (511) CLASE: 43 (210) EXP. NO: 18/43592</p> <p>(730) SOLICITANTE: Inversiones Choco Marca, C.A. (220) FECHA SOLICITUD: 26 de octubre de 2018</p>	 <p>(540) MARCA: SB SALUD BUCAL 24 HORAS, Dr. Escaño (Mixta) (511) CLASE: 44 (210) EXP. NO: 17/39011 (730) SOLICITANTE: Francisco Samuel Escaño Martínez (220) FECHA SOLICITUD: 3 de noviembre de 2017</p>	 <p>(540) MARCA: cachimelos (Mixta) (511) CLASE: 16, 28, 41 (210) EXP. NO: 18/43096 (730) SOLICITANTE: Tecnologías Avanzadas RD, S.R.L. (220) FECHA SOLICITUD: 23 de octubre de 2018</p>	 <p>(540) MARCA: PRODUCTOS Beco (Mixta) (511) CLASE: 29, 30 (210) EXP. NO: 18/28380 (730) SOLICITANTE: José Arquímedes Pérez Beco (220) FECHA SOLICITUD: 26 de octubre de 2018</p>
 <p>(540) MARCA: oh toro Ramen & Sushi (Mixta) (511) CLASE: 29, 35, 43 (210) EXP. NO: 18/34534 (730) SOLICITANTE: Oh Toro Ramen & Sushi, S.A. (220) FECHA SOLICITUD: 23 de agosto de 2018</p>	 <p>(540) MARCA: Only1 Insect Clean (Mixta) (511) CLASE: 3, 5 (210) EXP. NO: 18/35750 (730) SOLICITANTE: Pharma +Vet, LLC (220) FECHA SOLICITUD: 9 de noviembre de 2018</p>	 <p>(540) MARCA: (Figurativa) (511) CLASE: 35, 39, 41, 43, 44 (210) EXP. NO: 18/44435 (730) SOLICITANTE: Meeting Point Hotelmanagement Holding GmbH (220) FECHA SOLICITUD: 1 de noviembre de 2018</p>	 <p>(540) MARCA: FOOD SAFETY MANAGEMENT by AA (Mixta) (511) CLASE: 35, 41 (210) EXP. NO: 18/32245 (730) SOLICITANTE: Arlyn Aponte Tejada (220) FECHA SOLICITUD: 6 de agosto de 2018</p>
 <p>(540) MARCA: OMACA Racing (Mixta) (511) CLASE: 35, 41 (210) EXP. NO: 18/42251 (730) SOLICITANTE: Omar Roberto Castellanos Vásquez (220) FECHA SOLICITUD: 18 de octubre de 2018</p>	 <p>(540) MARCA: profármaco (Mixta) (511) CLASE: 35, 42 (210) EXP. NO: 18/41565 (730) SOLICITANTE: Profármaco, S.A. (Rep. Elia Mercedes Martínez Midence) Martínez Midence (220) FECHA SOLICITUD: 12 de octubre de 2018</p>	 <p>(540) MARCA: RESONANCIA Ingeniería y Consultoría (Mixta) (511) CLASE: 41, 42 (210) EXP. NO: 18/44316 (730) SOLICITANTE: Resonancia Ingeniería y Consultoría, E.I.R.L. (220) FECHA SOLICITUD: 31 de octubre de 2018</p>	 <p>(540) MARCA: FERRING PRODUCTOS FARMACÉUTICOS (Mixta) (511) CLASE: 5, 10, 42, 44 (210) EXP. NO: 18/43468 (730) SOLICITANTE: Ferring B.V. (220) FECHA SOLICITUD: 25 de octubre de 2018</p>
 <p>(540) MARCA: ULTRA OCHOA (Mixta) (511) CLASE: 6, 7, 13 (210) EXP. NO: 18/43057 (730) SOLICITANTE: Ferretería Ochoa, S.A. (220) FECHA SOLICITUD: 23 de octubre de 2018</p>	 <p>(540) MARCA: Nick Jr. Butterbean's Café (Mixta) (511) CLASE: 9, 16, 18, 21, 25, 28, 29, 30, 41 (210) EXP. NO: 18/33451 (730) SOLICITANTE: Viacom International, Inc. (220) FECHA SOLICITUD: 14 de agosto de 2018</p>	 <p>(540) MARCA: ONMAK (Mixta) (511) CLASE: 9, 37 (210) EXP. NO: 18/43389 (730) SOLICITANTE: Onmak, S.R.L. (220) FECHA SOLICITUD: 25 de octubre de 2018</p>	 <p>(540) MARCA: OPUS (Mixta) (511) CLASE: 9, 37, 38, 41, 42 (210) EXP. NO: 18/36567 (730) SOLICITANTE: Opus Group AB (220) FECHA SOLICITUD: 6 de septiembre de 2018</p>
 <p>(540) NOMBRE COMERCIAL: (Emblema) (210) EXP. NO: 18/45781 (730) SOLICITANTE: Gonzalo Antonio Güémez Mercado (220) FECHA SOLICITUD: 13 de noviembre de 2018 (111) REGISTRO: 529968</p>	 <p>(540) NOMBRE COMERCIAL: (Rótulo) (210) EXP. NO: 18/46019 (730) SOLICITANTE: Ramón Idelfonso Mella Naranjo (220) FECHA SOLICITUD: 20 de noviembre de 2018 (111) REGISTRO: 530699</p>	 <p>(540) NOMBRE COMERCIAL: (Rótulo) (210) EXP. NO: 18/46547 (730) SOLICITANTE: Nelson Ignacio Veras Tavarez (220) FECHA SOLICITUD: 19 de noviembre de 2018 (111) REGISTRO: 530578</p>	 <p>(540) NOMBRE COMERCIAL: (Rótulo) (210) EXP. NO: 18/45358 (730) SOLICITANTE: Yris Patricia Cabrera Cruz (220) FECHA SOLICITUD: 9 de noviembre de 2018 (111) REGISTRO: 529806</p>
 <p>(540) NOMBRE COMERCIAL: (Rótulo) (210) EXP. NO: 18/46815 (730) SOLICITANTE: Elis Javier Méndez Pérez (220) FECHA SOLICITUD: 20 de noviembre de 2018 (111) REGISTRO: 530760</p>	 <p>(540) NOMBRE COMERCIAL: (Rótulo) (210) EXP. NO: 18/33318 (730) SOLICITANTE: Reyna M. Romero S. de Sánchez / Rosanny B. Peña M. de Arias. (220) FECHA SOLICITUD: 7 de septiembre de 2018 (111) REGISTRO: 523437</p>	 <p>(540) NOMBRE COMERCIAL: (Rótulo) (210) EXP. NO: 18/44559 (730) SOLICITANTE: Gabriel E. Minaya V. / Anysabel Roca G. / CJG Asesores, S.R.L. (220) FECHA SOLICITUD: 16 de noviembre de 2018 (111) REGISTRO: 530715</p>	 <p>(540) NOMBRE COMERCIAL: (Rótulo) (210) EXP. NO: 18/46110 (730) SOLICITANTE: Fertilizantes Santo Domingo, S.A. Fersán (220) FECHA SOLICITUD: 14 de noviembre de 2018 (111) REGISTRO: 530175</p>

VIENE DE LA PÁGINA ANTERIOR

 <p>(540) NOMBRE COMERCIAL: (Rótulo) (210) EXP. NO: 18/46112 (730) SOLICITANTE: Fertilizantes Santo Domingo, S.A. Fersan (220) FECHA SOLICITUD: 14 de noviembre de 2018 (111) REGISTRO: 530254</p>	 <p>(540) NOMBRE COMERCIAL: (Rótulo) (210) EXP. NO: 18/46113 (730) SOLICITANTE: Fertilizantes Santo Domingo, S.A. Fersan (220) FECHA SOLICITUD: 14 de noviembre de 2018 (111) REGISTRO: 530255</p>	 <p>(540) NOMBRE COMERCIAL: (Rótulo) (210) EXP. NO: 18/46114 (730) SOLICITANTE: Fertilizantes Santo Domingo, S.A. Fersan (220) FECHA SOLICITUD: 14 de noviembre de 2018 (111) REGISTRO: 530256</p>	 <p>(540) NOMBRE COMERCIAL: (Rótulo) (210) EXP. NO: 18/46206 (730) SOLICITANTE: Carlos Porfirio Romero Ángeles (220) FECHA SOLICITUD: 15 de noviembre de 2018 (111) REGISTRO: 530326</p>
 <p>(540) NOMBRE COMERCIAL: (Rótulo) (210) EXP. NO: 18/45451 (730) SOLICITANTE: María Nery Rincón (220) FECHA SOLICITUD: 9 de noviembre de 2018 (111) REGISTRO: 529829</p>	 <p>(540) NOMBRE COMERCIAL: (Rótulo) (210) EXP. NO: 18/46771 (730) SOLICITANTE: Melissa María García Hernández (220) FECHA SOLICITUD: 20 de noviembre de 2018 (111) REGISTRO: 530781</p>	 <p>(540) NOMBRE COMERCIAL: (Rótulo) (210) EXP. NO: 18/44306 (730) SOLICITANTE: Pablo Adalberto Liriano Fabián (220) FECHA SOLICITUD: 31 de octubre de 2018 (111) REGISTRO: 529700</p>	 <p>(540) NOMBRE COMERCIAL: (Rótulo) (210) EXP. NO: 18/45172 (730) SOLICITANTE: Espejo & Asociados, S.R.L. (220) FECHA SOLICITUD: 8 de noviembre de 2018 (111) REGISTRO: 529502</p>
 <p>(540) NOMBRE COMERCIAL: (Rótulo) (210) EXP. NO: 18/46092 (730) SOLICITANTE: Felicía Ramona Martínez Hernández (220) FECHA SOLICITUD: 14 de noviembre de 2018 (111) REGISTRO: 530304</p>	 <p>(540) NOMBRE COMERCIAL: (Rótulo) (210) EXP. NO: 18/46057 (730) SOLICITANTE: Carlos Antonio Pérez Martínez (220) FECHA SOLICITUD: 14 de noviembre de 2018 (111) REGISTRO: 530160</p>	 <p>(540) NOMBRE COMERCIAL: (Rótulo) (210) EXP. NO: 18/45459 (730) SOLICITANTE: Freddy Armando Gil Portalatin (220) FECHA SOLICITUD: 9 de noviembre de 2018 (111) REGISTRO: 529798</p>	 <p>(540) NOMBRE COMERCIAL: (Rótulo) (210) EXP. NO: 18/45920 (730) SOLICITANTE: Taurina Altigracia Hernández Victoriano. (220) FECHA SOLICITUD: 13 de noviembre de 2018 (111) REGISTRO: 530113</p>
 <p>(540) NOMBRE COMERCIAL: (Rótulo) (210) EXP. NO: 18/45361 (730) SOLICITANTE: Natasha Méndez Bonelly (220) FECHA SOLICITUD: 9 de noviembre de 2018 (111) REGISTRO: 529793</p>	 <p>(540) NOMBRE COMERCIAL: (Rótulo) (210) EXP. NO: 18/43324 (730) SOLICITANTE: Joaquín Avedillo N. / JLG Cargo, S.R.L. (220) FECHA SOLICITUD: 12 de noviembre de 2018 (111) REGISTRO: 529854</p>	 <p>(540) NOMBRE COMERCIAL: (Rótulo) (210) EXP. NO: 18/40848 (730) SOLICITANTE: Bryan Batlle Collado (220) FECHA SOLICITUD: 9 de octubre de 2018 (111) REGISTRO: 529713</p>	 <p>(540) NOMBRE COMERCIAL: (Rótulo) (210) EXP. NO: 18/44268 (730) SOLICITANTE: Julissa Altigracia Lorenzo García (220) FECHA SOLICITUD: 13 de noviembre de 2018 (111) REGISTRO: 530140</p>
 <p>(540) NOMBRE COMERCIAL: (Rótulo) (210) EXP. NO: 18/45709 (730) SOLICITANTE: Hugo IV Beras-Goico Echenique (220) FECHA SOLICITUD: 12 de noviembre de 2018 (111) REGISTRO: 530062</p>	 <p>(540) NOMBRE COMERCIAL: (Rótulo) (210) EXP. NO: 18/45261 (730) SOLICITANTE: Mario J. Robles de Jesús / Danfer M. Ramírez (220) FECHA SOLICITUD: 8 de noviembre de 2018 (111) REGISTRO: 529620</p>	 <p>(540) NOMBRE COMERCIAL: (Rótulo) (210) EXP. NO: 18/42262 (730) SOLICITANTE: Asociación de Industrias Farmacéuticas Dominicanas, Inc. (220) FECHA SOLICITUD: 18 de octubre de 2018 (111) REGISTRO: 530486</p>	 <p>(540) NOMBRE COMERCIAL: (Rótulo) (210) EXP. NO: 18/42025 (730) SOLICITANTE: Johanna del Valle Martínez González (220) FECHA SOLICITUD: 16 de octubre de 2018 (111) REGISTRO: 530592</p>
 <p>(540) NOMBRE COMERCIAL: (Rótulo) (210) EXP. NO: 18/44930 (730) SOLICITANTE: Federico Enrique Cuevas Pérez (220) FECHA SOLICITUD: 9 de noviembre de 2018 (111) REGISTRO: 529658</p>	 <p>(540) NOMBRE COMERCIAL: (Rótulo) (210) EXP. NO: 18/45110 (730) SOLICITANTE: Raimundo Alberto del Rosario Rosado (220) FECHA SOLICITUD: 7 de noviembre de 2018 (111) REGISTRO: 529517</p>	 <p>(540) NOMBRE COMERCIAL: (Rótulo) (210) EXP. NO: 18/46505 (730) SOLICITANTE: Jeremy Milanes Iglesias (220) FECHA SOLICITUD: 16 de noviembre de 2018 (111) REGISTRO: 530470</p>	 <p>(540) NOMBRE COMERCIAL: (Rótulo) (210) EXP. NO: 18/44697 (730) SOLICITANTE: Francis de la Cruz Cordero (220) FECHA SOLICITUD: 2 de noviembre de 2018 (111) REGISTRO: 530102</p>
 <p>(540) NOMBRE COMERCIAL: (Rótulo) (210) EXP. NO: 18/45521 (730) SOLICITANTE: Oneal Yoel Tapia (220) FECHA SOLICITUD: 9 de noviembre de 2018 (111) REGISTRO: 529866</p>	 <p>(540) NOMBRE COMERCIAL: (Rótulo) (210) EXP. NO: 18/45350 (730) SOLICITANTE: Luini Joel Núñez Taveras (220) FECHA SOLICITUD: 8 de noviembre de 2018 (111) REGISTRO: 529802</p>	 <p>(540) NOMBRE COMERCIAL: (Rótulo) (210) EXP. NO: 18/45485 (730) SOLICITANTE: Ubaldo Ariel Acevedo Inoa (220) FECHA SOLICITUD: 9 de noviembre de 2018 (111) REGISTRO: 529851</p>	 <p>(540) NOMBRE COMERCIAL: (Rótulo) (210) EXP. NO: 18/46401 (730) SOLICITANTE: Dirección General de la Reserva de la Policía Nacional (220) FECHA SOLICITUD: 16 de noviembre de 2018 (111) REGISTRO: 530525</p>
 <p>(540) NOMBRE COMERCIAL: (Rótulo) (210) EXP. NO: 18/46862 (730) SOLICITANTE: Alan Ney Méndez Segura. (220) FECHA SOLICITUD: 20 de noviembre de 2018 (111) REGISTRO: 530723</p>	 <p>(540) NOMBRE COMERCIAL: (Rótulo) (210) EXP. NO: 18/45222 (730) SOLICITANTE: José Alejandro Gutiérrez de Jesús (220) FECHA SOLICITUD: 8 de noviembre de 2018 (111) REGISTRO: 530539</p>	 <p>(540) NOMBRE COMERCIAL: (Rótulo) (210) EXP. NO: 18/46100 (730) SOLICITANTE: Grupo Soaly SRL. (220) FECHA SOLICITUD: 14 de noviembre de 2018 (111) REGISTRO: 530157</p>	 <p>(540) NOMBRE COMERCIAL: (Rótulo) (210) EXP. NO: 18/39515 (730) SOLICITANTE: Stockton Dominicana, S.R.L. (220) FECHA SOLICITUD: 12 de noviembre de 2018 (111) REGISTRO: 529909</p>
 <p>(540) NOMBRE COMERCIAL: (Rótulo) (210) EXP. NO: 18/45654 (730) SOLICITANTE: Evagrio Sánchez Campo / Cana Bay, SRL. (220) FECHA SOLICITUD: 12 de noviembre de 2018 (111) REGISTRO: 529879</p>	 <p>(540) NOMBRE COMERCIAL: (Rótulo) (210) EXP. NO: 18/44807 (730) SOLICITANTE: Oliver Miguel Domínguez Ortiz (220) FECHA SOLICITUD: 6 de noviembre de 2018 (111) REGISTRO: 529237</p>	 <p>(540) NOMBRE COMERCIAL: (Rótulo) (210) EXP. NO: 18/46262 (730) SOLICITANTE: Tania Gisell Báez Rodríguez (220) FECHA SOLICITUD: 15 de noviembre de 2018 (111) REGISTRO: 530463</p>	 <p>(540) NOMBRE COMERCIAL: (Rótulo) (210) EXP. NO: 18/45457 (730) SOLICITANTE: Jorge Leonardo Gómez Martínez. (220) FECHA SOLICITUD: 9 de noviembre de 2018 (111) REGISTRO: 529769</p>
 <p>(540) NOMBRE COMERCIAL: (Rótulo) (210) EXP. NO: 18/47000 (730) SOLICITANTE: Raymundo Yoshiro Yamamoto Palacios (220) FECHA SOLICITUD: 21 de noviembre de 2018 (111) REGISTRO: 530865</p>	 <p>(540) NOMBRE COMERCIAL: (Rótulo) (210) EXP. NO: 18/44811 (730) SOLICITANTE: Copem Hospiclinic, S.R.L. (220) FECHA SOLICITUD: 6 de noviembre de 2018 (111) REGISTRO: 529549</p>	 <p>(540) NOMBRE COMERCIAL: (Rótulo) (210) EXP. NO: 18/39173 (730) SOLICITANTE: Marcos Antonio Gómez Mercedes (220) FECHA SOLICITUD: 9 de noviembre de 2018 (111) REGISTRO: 530149</p>	 <p>(540) NOMBRE COMERCIAL: (Rótulo) (210) EXP. NO: 18/46635 (730) SOLICITANTE: Gerson Vizcaíno López (220) FECHA SOLICITUD: 21 de noviembre de 2018 (111) REGISTRO: 530874</p>